

TREKKER-X4

Merci de votre confiance et pour l'achat de ce smartphone.

Le guide utilisateur vous permettra d'appivoiser votre nouvel appareil.

TABLE DES MATIÈRES

PRESENTATION DU TELEPHONE

Le TREKKER-X4 : certifié MIL-STD-810G	4
Schéma technique.....	5

LES « + » DU TREKKER-X4

Technologie Panomorphe	6
Qu'est-ce que c'est ?	6
Application X-CAM	6
Les différents modes d'enregistrement vidéo.....	6-7
Menu principal	7
Bouton « capture »	7
X-STORY.....	8
X-STORY timeline.....	8
Editer une X-STORY	8
Editer une X-STORY depuis la galerie.....	8
Consulter toutes ses X-STORY.....	8-9
X-LINK	9
Système de fixation X-BLOCKER	10
Touche programmable	10
Fonction SOS.....	10-11
Programmation des paramètres	10-11
En cas de danger	11

APPRIVOISER SON TREKKER-X4 EN MILIEU OUTDOOR

Conseils pour utiliser votre TREKKER-X4 sous l'eau.....	11
Fonction touch-lock.....	11
Conseils post-immersion	11
Utilisation de votre TREKKER-X4 avec des gants.....	11
Application X4-SENSORS.....	11-12
Leash de sécurité.....	12

LES ASTUCES POUR UTILISER AU MIEUX VOTRE TREKKER-X4

Configurer le lecteur d'empreintes digitales	12
Utiliser l'assistant Google	12-13
Fonction vocale pour rédiger des SMS.....	13
En voyage	13
Mode hors-ligne.....	13
Itinérance des données.....	13
Multi-fenêtrage : pour ouvrir 2 fenêtres en même temps.....	13
Effacer en un clic les applis ouvertes	13

Configurer plusieurs langues	13
Ajouter un utilisateur.....	13
Naviguer plus facilement.....	14
Organisation des icônes sur les écrans d'accueil	14
Ajouter des « widgets ».....	14
Modifier la taille d'affichage et la police d'écriture	14
Masquer la barre de navigation.....	14
Paramétrez la barre de notifications	14
Mode « ne pas déranger »	14
Sauvegarde	14
Raccourcis	14-15
Alarme	14
Caméra.....	15
Navigation dans vos applis récentes.....	15
Barre de recherche	15
Ouvrir le menu associé aux icônes de la barre de notifications.....	15
MISE EN MARCHÉ	
Installation de la carte SIM	15-16
Mise en marche/arrêt du téléphone.....	16
Batterie	16-18
Charge de la batterie	17
Mode économie d'énergie (économies maximales)	17
Mode Economiseur de batterie	17
Conseils et précautions concernant la batterie.....	17-18
ÉLÉMENTS DE BASE	
Gestes sur l'écran tactile	19-20
Centre de notifications.....	20-21
Verrouillage et déverrouillage de l'écran.....	21
Personnalisation de l'écran	21
Modification de la date et de l'heure	22
Gestion des appareils et des données	22
UTILISATION DE VOTRE TÉLÉPHONE	
Écran d'accueil	22
Téléphone	23
Contacts	23-24
Messages.....	24-25
Caméra.....	25
Galerie	25-26
Calculatrice.....	26
Musique	26
Navigateur	26
E-mail	27
Mises à jour système	27
MESURES DE SÉCURITÉ	
Informations relatives à la sécurité générale.....	27-29
Informations relatives à l'étanchéité	29-30
Dispositifs médicaux	30

Sécurité Routière	30-31
Alimentation et charge.....	31-32
Protection auditive.....	32
Protection de l'environnement.....	32
Nettoyage et entretien	33
Appel d'urgence.....	33
Recommandation pour réduire l'exposition de l'utilisateur aux radiations.....	33

INFORMATIONS COMPLÉMENTAIRES

Conformité	34
Bandes de fréquences et puissance.....	34
Informations relatives aux accessoires et logiciels.....	35
Débit d'absorption spécifique (DAS).....	35

ANNEXES

Informations importantes	36
Droits d'auteur	36
Conditions générales de garantie	36-37

PRÉSENTATION DU TÉLÉPHONE

LE TREKKER-X4 : CERTIFIÉ MIL-STD-810G*

La norme militaire MIL-STD-810G a été créée par l'armée américaine pour reproduire les conditions d'utilisation d'appareils électroniques sur le terrain dans des conditions extrêmes. Le TREKKER-X4 a été testé en laboratoire pour résister à des environnements outdoor hostiles et exigeants. Il a passé les 12 tests suivants :

- Résistance basse pression (altitude : + de 4000m)
- Résistance aux températures extrêmes
- Froid extrêmes (-40°C/-40°F)
- Extrêmes chaleurs (60°C/140°F)
- Résistance aux chocs de températures
- Résistance au givrage et aux pluies verglaçantes
- Résistance aux radiations solaires (UV)
- Résistance à la pluie
- Résistance au brouillard salin
- Résistance à la contamination par fluide (2-propanol)
- Résistance aux vibrations
- Résistance aux chocs
- Résistance aux fortes accélérations.

Le TREKKER-X4 est adapté à toutes les situations les plus exigeantes : saut en parachute, parapente, aviation, kayak extrême, vélo, quad, moto, 4x4, jet ski, mais aussi fortes chaleurs, froid extrême, fortes pluies.. Il est également adapté à une utilisation en laboratoire, ou aux métiers du bâtiment.

SCHEMAS TECHNIQUES

**ACTION CAM
INTÉGRÉE /
EXPÉRIENCE PHOTO
OPTIMISÉE
12MP**

**AU COEUR D'UN
ÉCOSYSTÈME
D'ACCESSOIRES
X-LINK™**

**ADN CROSSCALL
RENFORCÉ**

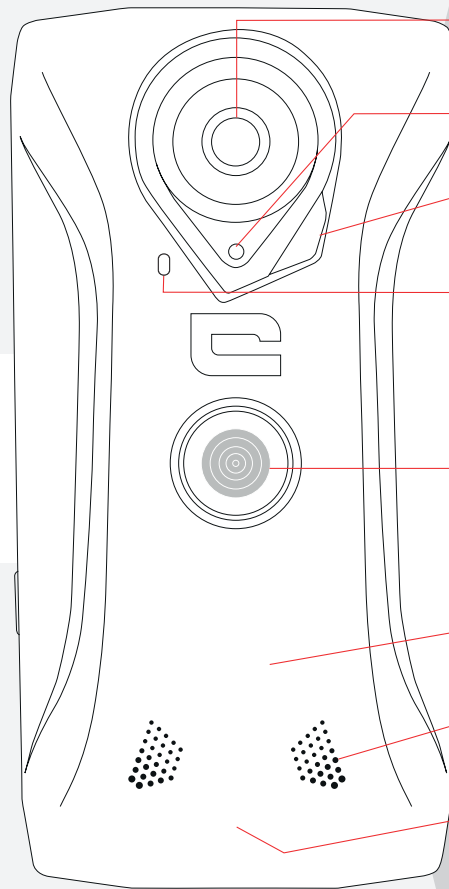

X-CAM : Optimisée pour la vidéo grand angle

Capteur Photo

Lampe torche
2x0,5WFlash LED

Auto focus hybride
(PDAF + laser)

X-LINK™ : fixation,
charge et transfert
de données

Batterie longue
durée **4400 mAh**

Haut-parleur

étanche et résistant Hermétique à la poussière et résistant aux immersions temporaires jusqu'à 60mns à 2m de profondeur (IP68)

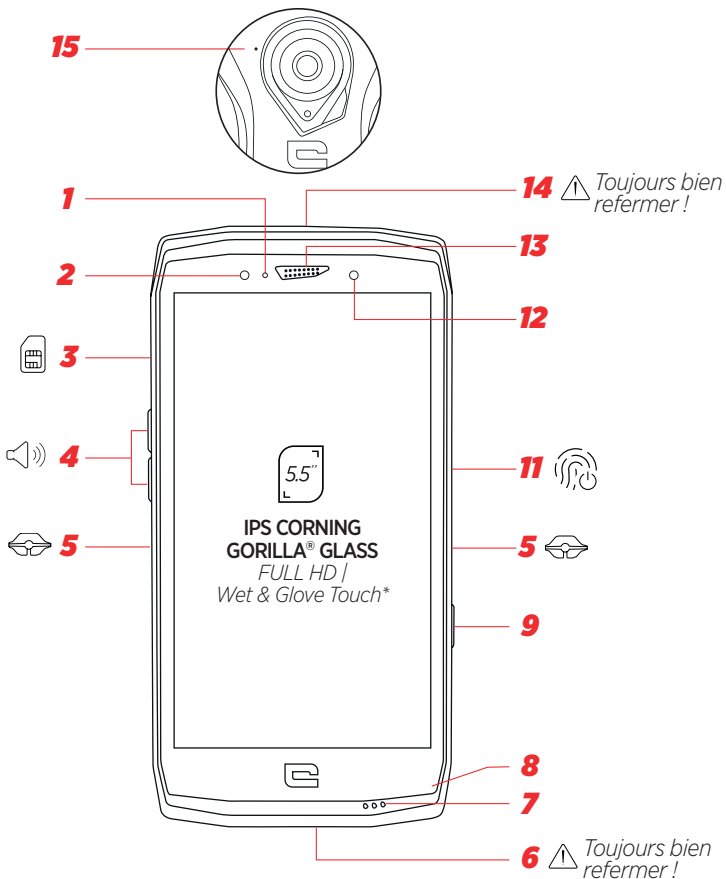

15

1

2



3



4



5

IPS CORNING
GORILLA® GLASS
FULL HD /
Wet & Glove Touch*

14 ⚠ Toujours bien refermer!

13

12

11

5

9

8

7

6 ⚠ Toujours bien refermer!

1. Capteur UV
2. Appareil photo avant 8MP
3. Tiroir d'insertion de carte SIM
4. Bouton volume + / -
5. Encoches X-BLOCKER
6. Capuchon d'étanchéité + USB 3.1 type-C
7. Micro
8. Capteur Thermomètre/ Hygromètre /Baromètre/ Altimètre
9. Touche programmable
11. Bouton Marche / Arrêt + Lecteur d'empreinte
12. Capteur de lumière
13. Récepteur
14. Capuchon d'étanchéité + Prise pour écouteurs
15. Réducteur de bruit

LES «+» DU TREKKER-X4

TECHNOLOGIE PANOMORPHE

QU'EST-CE QUE C'EST ?

La technologie panomorphe offre des images grand angle, stabilisées, au plus proche de la perception de l'oeil, même avec très peu de recul. Elle consiste à projeter la réalité sur une demi sphère puis utiliser des traitements logiciel afin de reconstruire l'image (grâce au dewarping), en gardant l'angle de vue tout en corrigeant les distorsions.

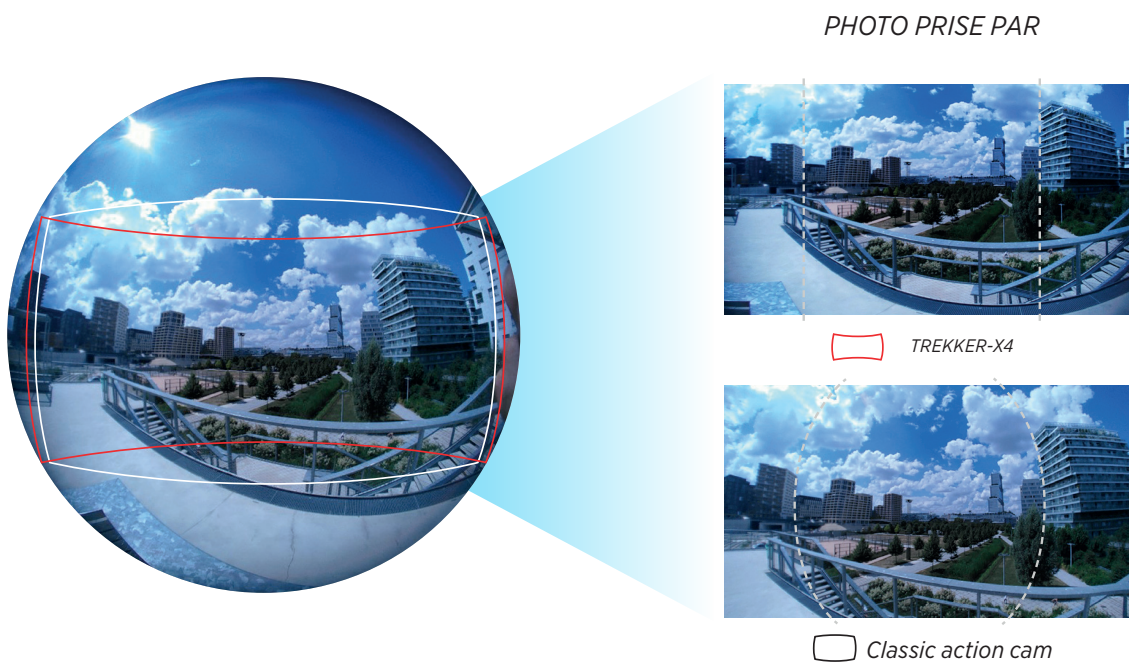

APPLICATION X-CAM

L'application native X-CAM offre une expérience vidéo complète. Vous pouvez capturer vos vidéos grâce à différents modes. Vous pouvez par la suite éditer vos X-STORY (montages vidéo) très facilement

LES DIFFÉRENTS MODES D'ENREGISTREMENT VIDÉO



Selection du mode de capture

- **Dynamic** : permet d'enregistrer toutes les activités outdoor en vidéo grand angle stabilisée.
- **Slow Motion**: permet de ralentir l'image jusqu'à 5 fois.
- **Time-Lapse** : permet de monter une vidéo à partir de photos prises à intervalles de temps réguliers.
- **DashCam** : permet de filmer en continu et de mettre en mémoire dès qu'on le souhaite les quelques dernières minutes enregistrées.
- **Custom** : permet de régler la résolution et le nombre d'image par seconde.

• **LIVE Streaming** : permet de partager en « live » sur Facebook tous les flux vidéo et grand angle du TREKKER-X4.

Hyperstab® : permet de réaliser des vidéos stabilisées grâce à l'analyse des données du gyroscope qui compense les mouvements et les vibrations du téléphone.

Les infos en bas d'écran affichent la configuration du mode choisi ainsi que le temps d'enregistrement restant.

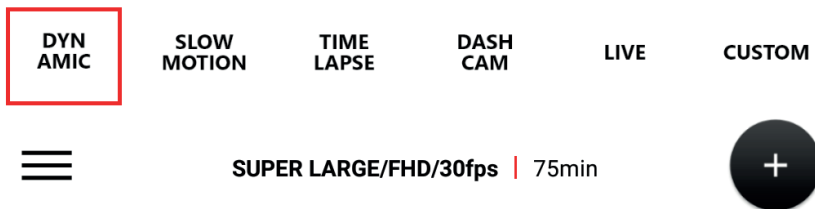

Exemple: 110° / 1080p / 30 fps signifie que l'enregistrement se fera avec la configuration suivante : un angle de 110°, en Full HD (1080 x 1920 pixels), à 60 images par secondes. Il vous reste la possibilité de filmer 39 minutes avant que la mémoire ne soit pleine.

MENU PRINCIPAL

Le menu principal permet de modifier les paramètres principaux de chaque mode.

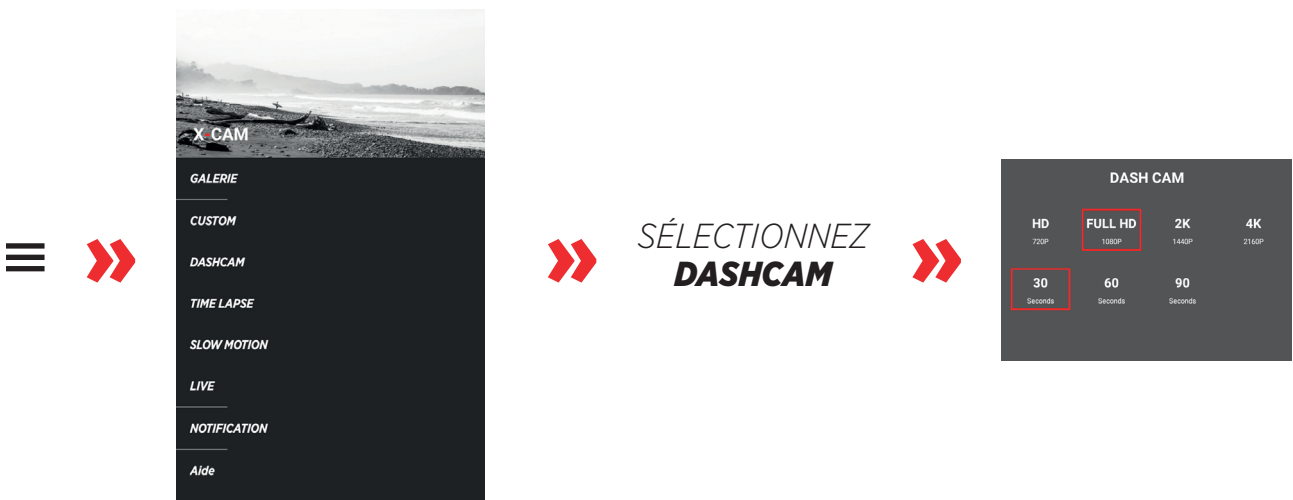

Exemple:

Ici, vous pouvez choisir d'enregistrer les 30 / 60 / 90 dernières secondes

BOUTON « CAPTURE »



Le bouton central permet de lancer l'enregistrement vidéo.

X-STORY

X-STORY TIMELINE



- Chaque media est enregistré dans X-GALLERY et apparait dans cette timeline
- Cette timeline représente l'histoire en cours, c'est une « X-STORY »
- Possibilité de se déplacer dans cette timeline (slide Gauche/Droite) de supprimer un media de la timeline (sans le supprimer de la galerie)
- En cliquant sur un media on l'ouvre dans la galerie
- Le bouton «  » permet de créer une nouvelle X-STORY (effacer la timeline en cours), d'ouvrir une story déjà enregistrée ou d'éditer une story.
- « EDIT STORY » et le bouton « X-STORY » à gauche de la timeline ouvrent l'éditeur de X-STORY

EDITER UNE X-STORY

Directement intégré à la galerie photo, l'éditeur de X-STORY permet de créer un super film en quelques clics grâce à des outils simples.

- Le nom de la Story est inscrit en haut de l'écran.
- Vous pouvez voir tous les médias de votre X-STORY en bas de l'écran.
- Le lecteur affiche le media sélectionné dans la timeline (entouré rouge) et propose de lancer la lecture, de revenir au début de la séquence et de modifier la dernière action.
- A la fin de la séquence le film enchaine sur le media suivant dans la timeline.
- Possibilité de changer l'ordre des médias dans la timeline.
- Plusieurs options en maintenant la pression sur un media : dupliquer, masquer, favorite, partager.
- Sur chaque séquence vidéo il est possible d'utiliser 5 outils :
 - Cut : pour masquer le début ou la fin d'une séquence
 - Modifier le volume sonore de la séquence
- À tout moment, il est possible de :
 - Ajouter des effets sur l'ensemble du film
 - Ajouter une musique sur le film :
 - Terminer le film : le X-STORY Player s'ouvre et permet de lire en plein écran, de revenir au montage ou de le partager.

EDITER UNE X-STORY DEPUIS LA X-GALLERY

- Il est possible de créer une X-STORY à partir de n'importe quel média dans la galerie en cliquant sur le média puis sur CREER X-STORY

CONSULTER TOUTES SES X-STORY

La galerie principale se dote d'un onglet dédié à toutes les X-STORY. Pour chacune d'elles, il est possible de :

- Jouer la Story : lance la X-STORY en plein écran
- Editer : ouvre l'éditeur de X-STORY
- Editer le titre : permet de changer le titre de la X-STORY

- Partager : ouvre le volet de partage du téléphone
- Delete : supprime la story de la galerie.

**X-LINK™***LE SYSTÈME INTELLIGENT DE CONNEXION MAGNÉTIQUE*

Ce connecteur magnétique au dos de votre smartphone permet en un geste de fixer et connecter votre smartphone aux accessoires exclusifs X-LINK™.

Ce connecteur permet de réaliser une charge rapide (2,1A) et/ou le transfert de données avec la fonction OTG (une fois fixé sur les accessoires compatibles)

**MAGNÉTIQUE**

Polarité inversée
Orientation portrait/paysage

**SIMPLE D'UTILISATION****RECHARGE RAPIDE****ÉCOSYSTÈME**

Des accessoires X-LINK ont été spécialement conçus pour améliorer l'expérience photo/ vidéo du TREKKER-X4.

Retrouvez l'ensemble de la gamme d'accessoires sur **www.crosscall.fr**



SYSTÈME DE FIXATION X-BLOCKER

X-BLOCKER

Dans les situations qui exigent un maximum de maintien, cet accessoire exclusif fourni avec votre TREKKER-X4 garantit la fixation de votre smartphone sur les accessoires compatibles. Il se fixe facilement sur les encoches latérales de votre mobile. Son revêtement siliconé réduit les vibrations causées par les chocs.

Découvrez la gamme complète d'accessoires compatibles avec le X-LINK™ et le X-BLOCKER sur www.crosscall.com

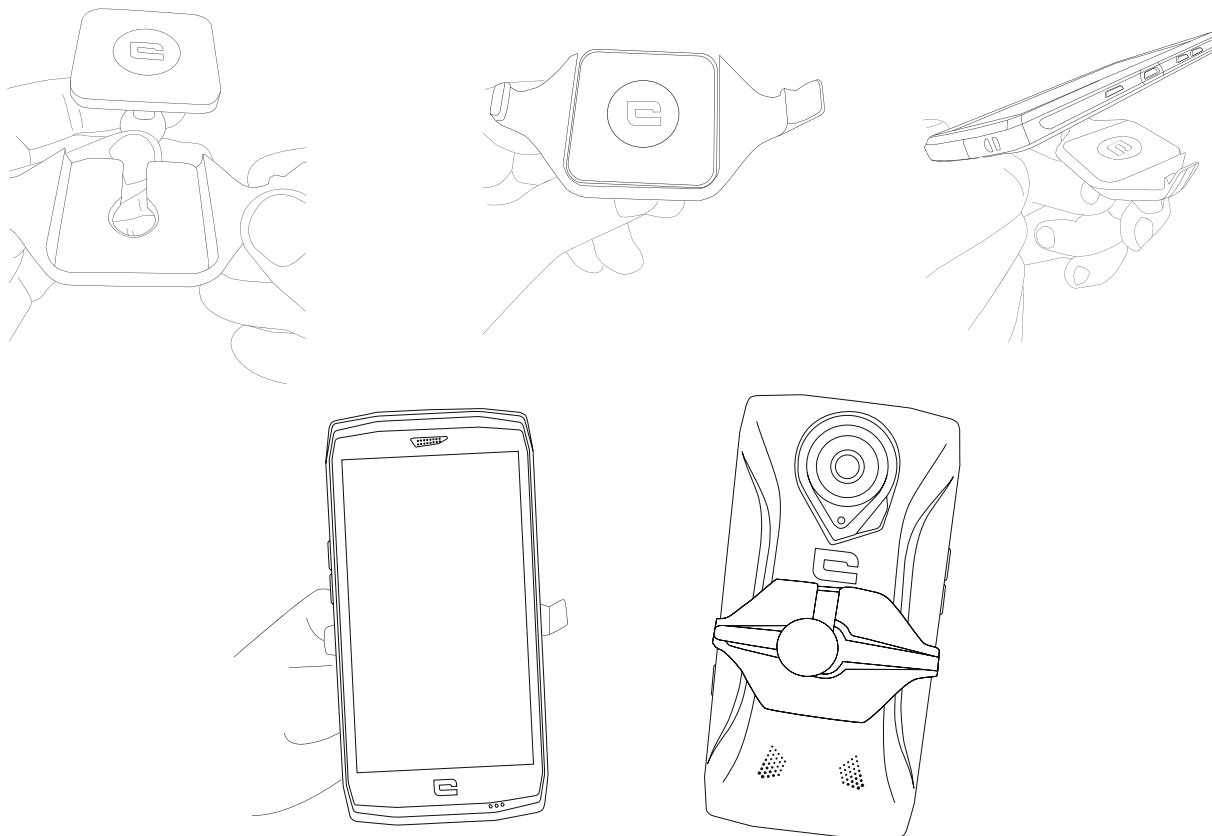

TOUCHE PROGRAMMABLE

Dans **Paramètres > Boutons raccourcis > Bouton programmable > Mettre en marche >** choisissez la fonction que vous souhaitez donner à cette touche.
Par défaut, cette touche est programmée sur « photo ». En cliquant sur « personnalisé » vous pouvez choisir la fonction souhaitée.

FONCTION SOS



PROGRAMMATION DES PARAMÈTRES :

Pour utiliser cette appli, programmez votre bouton programmable et choisissez la fonction

SOS (**paramètres > Boutons > Bouton programmable > SOS**).

Pour choisir qui prévenir en cas de danger, ouvrez l'application SOS (ou programmez directement la fonction SOS via le bouton programmable) et remplissez les informations demandées.

Entrez un message qui s'enverra automatiquement si vous vous trouvez en situation de danger. Exemple : « Je suis en danger, merci de prévenir les secours. Voici ma géolocalisation ».

EN CAS DE DANGER :

Appuyez sur la touche programmable, un appel se déclenche automatiquement vers la/les personne(s) préalablement choisies. Un SMS leur sera envoyé avec votre géolocalisation.

APPRIVOISER SON TREKKER-X4 EN MILIEU OUTDOOR

CONSEILS POUR UTILISER VOTRE TREKKER-X4 SOUS L'EAU

Avant toute utilisation en milieu aquatique, assurez-vous que les capuchons d'étanchéité (qui recouvrent les ports USB et la prise pour les écouteurs) sont bien fermés.

FONCTION TOUCH-LOCK

Pour prendre des photos, pensez à activer la fonction **touch-lock**  qui verrouille votre écran tactile (en fonction photo, icône en haut de votre écran). Vous pouvez ensuite appuyer sur une touche de volume pour prendre des photos (ou utiliser le bouton programmable).

CONSEILS POST-IMMERSION

 Après immersion dans l'eau de mer; pensez à rincer votre mobile à l'eau douce. Il se peut que les interstices du haut-parleur et du micro soient bouchés par l'eau. Veuillez attendre quelques minutes avant de passer un appel pour retrouver des fonctionnalités optimales.

UTILISATION DE VOTRE TREKKER-X4 AVEC DES GANTS

Cette option permet d'augmenter la sensibilité tactile de l'écran.

Paramètres > Affichage > Paramètres avancés > mode gants

APPLICATION X4 SENSORS



Cette application vous donne des informations sur les capteurs embarqués dans votre mobile. Ils vont permettre notamment à certaines de vos applis de fonctionner de manière optimale.

A la première ouverture de l'application, cliquez sur « accepter » pour accepter les conditions générales d'utilisation.

Thermomètre : il mesure la température environnante. Cependant, il est influencé par la température du téléphone lui-même (circuit de charge, activité du processeur...), notamment s'il est resté de manière prolongée dans une poche ou près du corps.

Hygromètre : le capteur d'hygrométrie mesure le taux d'humidité dans l'air. Il est exprimé en % de la quantité de saturation en vapeur d'eau.

Magnétomètre : c'est la fonction boussole. Ce capteur fonctionne quelle que soit la

position de votre téléphone (contrairement à une boussole qui doit se positionner horizontalement). Il mesure l'orientation du téléphone par rapport au nord magnétique. Etalonnez votre boussole en suivant les indications qui s'affichent à l'écran.

Accéléromètre : Il permet de mesurer et visualiser l'accélération du téléphone sur les 3 axes. Il permet par intégration mathématique de connaître la vitesse de l'objet ou même l'évolution de sa position dans le temps.

Baromètre : Ce capteur permet de mesurer la pression atmosphérique.

Altimètre : Il permet de mesurer l'altitude à l'aide de la pression atmosphérique.

GPS : Il donne la position de l'appareil et la précision du signal GPS. Vous pouvez connaître le nombre de satellites captés et votre position précise.

Proximité : Il permet à l'écran de s'éteindre pendant les appels téléphoniques lorsque votre téléphone est placé près de l'oreille.

Luminosité : Il permet d'optimiser la luminosité de votre écran en fonction de la lumière ambiante afin d'économiser la batterie ou d'en optimiser la lisibilité.

Bluetooth et réseaux : Il indique la présence et la force des réseaux de communication.

Batterie : Il indique la charge et la décharge instantanée de la batterie.

UV : Il donne l'indice UV du rayonnement solaire en captant l'intensité des rayons ultraviolets. Attention, cet indice est donné à titre indicatif, ne vous fiez pas uniquement à cet indice lors d'une exposition prolongée au soleil.

LEASH DE SÉCURITÉ

Pour avoir les mains libres pendant vos activités, un leash de sécurité est fourni avec votre TREKKER-X4.

LES ASTUCES POUR UTILISER AU MIEUX VOTRE TREKKER-X4

CONFIGURER LE LECTEUR D'EMPREINTES DIGITALES

Ajoutez jusqu'à 5 empreintes digitales pour déverrouiller votre mobile.

Paramétrez-les à la première configuration de votre smartphone, ou allez dans :

Paramètres > Sécurité et localisation > Empreinte digitale > Ajouter une empreinte digitale. Pour enregistrer l'empreinte digitale dans son intégralité, plusieurs appuis successifs sur le capteur sont nécessaires.

UTILISER L'ASSISTANT GOOGLE

Maintenez votre doigt appuyé sur suivez les instructions à l'écran.

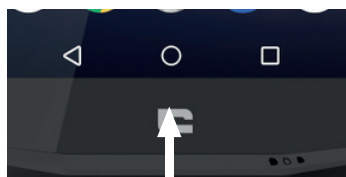

pendant 2 secondes puis

Une fois votre voix enregistrée, il vous suffit de dire à voix haute « OK GOOGLE » pour lancer l'assistant.

Mode nuit

Il a été créé pour supprimer la lumière bleue de votre écran. L'écran se colore en jaune et permet ainsi de reposer vos yeux en conditions de basse luminosité.

Paramètres > Affichage > éclairage nocturne

Cliquez sur « Programme » pour définir le mode d'activation de ce programme (Aucun / à une heure définie / la nuit)

Choisissez ensuite le niveau d'intensité.

FONCTION VOCALE POUR RÉDIGER DES SMS

Dans l'application Message, cliquez sur la zone de saisie de texte puis Parlez et le texte sera saisi automatiquement.



EN VOYAGE

A l'étranger, renseignez-vous bien sur les modalités et offres associées à votre contrat opérateur.

MODE HORS-LIGNE

Paramètres > Réseau et Internet > mode avion activé

Ou accessible via la barre de notifications sur l'icône mode avion.

ITINÉRANCE DES DONNÉES

Si vous souhaitez profiter des données mobiles à l'étranger, activez l'itinérance des données mobiles en allant dans :

Paramètres > Réseau et Internet > SIM et données mobiles > Itinérance des données > activez l'option.

Ou accessible via l'icône données mobiles dans la barre de notifications.

MULTI-FENÊTRAGE : POUR OUVRIR 2 FENÊTRES EN MÊME TEMPS

Vous avez la possibilité de diviser votre écran en 2*. Exemple : Youtube + Whatsapp.

Lorsque votre application est ouverte, appuyez longtemps sur le carré. Puis sélectionnez le 2ème écran à afficher.

*Toutes les applis ne sont pas compatibles avec l'option multi-fenêtrage

EFFACER EN UN CLIC LES APPLIS OUVERTES

En cliquant sur le carré (gestionnaire des tâches) faites glisser tous les écrans jusqu'au plus ancien. Vous voyez alors s'afficher « tout effacer »

CONFIGURER PLUSIEURS LANGUES

Si vous avez l'habitude de discuter par messages en plusieurs langues, vous avez la possibilité de configurer plusieurs langues afin que votre clavier s'adapte et corrige la langue dans laquelle vous vous exprimez.

Paramètres > Système > Langues et saisies > Langues > Ajouter une langue

Lorsque vous écrivez un message, Appuyez sur la barre d'espace et sélectionnez votre préférence de langue.

AJOUTER UN UTILISATEUR

Dans la barre de notifications, en cliquant sur l'icône  vous avez la possibilité d'ouvrir un compte « invité ». Votre interface peut alors être personnalisée, vous pouvez choisir les applications appropriées (jeux pour enfants, compte pro...)

NAVIGUER PLUS FACILEMENT

ORGANISATION DES ICÔNES SUR LES ÉCRANS D'ACCUEIL

Pour créer un dossier « thématique », appuyez longuement sur l'icône d'une appli et faites le glisser sur l'icône auquel vous souhaitez l'associer. Le dossier est alors créé. Ajoutez toutes les applis que vous souhaitez dans le dossier en les faisant glisser dans ce dernier. Cliquez sur « Dossier sans nom » pour personnaliser le nom du dossier.

Exemple : dossier « multimédia » / dossier « réseaux sociaux » / dossier « sport »

AJOUTER DES « WIDGETS »

Appuyez longuement sur votre écran d'accueil. Vous pouvez alors : changer votre fond d'écran ; afficher des widgets ; ou choisir les paramètres de l'écran d'accueil.

Ex d'affichage de widget : choisissez d'afficher la météo sur votre fond d'écran, choisissez l'émoji d'un ami Snapchat et créer un raccourci pour ouvrir une discussion avec lui, affichez votre agenda, ou les actualités...

MODIFIER LA TAILLE D'AFFICHAGE ET LA POLICE D'ÉCRITURE

Dans **Paramètres > Accessibilité > paramétrez** la taille d'écriture qui vous convient.

MASQUER LA BARRE DE NAVIGATION

Allez dans **Paramètres > Barre de navigation > activez l'option**.

Une flèche s'affiche sur la gauche de votre barre de navigation, et vous permet de la masquer pour un affichage en plein écran.

PARAMÉTRER LA BARRE DE NOTIFICATIONS

Lorsque vous êtes sur votre écran d'accueil, slidez deux fois vers le bas pour faire apparaître la barre de notifications.

Cliquez sur



En restant appuyé sur une icône, vous pouvez :

- modifier sa position dans la barre de notification.
- Ajouter / Supprimer des icônes en les faisant glisser dans la partie gris clair en bas de l'écran ou en les récupérant depuis cette zone.

MODE « NE PAS DÉRANGER »

Dans la **barre de notifications > ne pas déranger**

Ou via **Paramètres > Son > Préférences « ne pas déranger »**

Vous pouvez alors paramétrer les fonctions qui restent actives (appels et messages de certains contacts, rappels de calendrier, alarme...)

SAUVEGARDE

Paramètres > Système > Sauvegarde

Vos informations s'enregistrent sur le Drive Google associé à votre adresse Gmail.

RACCOURCIS

ALARME

Cliquez sur l'affichage de l'heure de votre fond d'écran, et accédez directement à votre Alarme (ou à l'horloge, au minuteur, au chronomètre)

CAMÉRA

Quand votre smartphone est en veille, vous pouvez sans déverrouiller votre mobile accéder à la caméra. Faire glisser votre doigt du coin en bas à droite au coin en haut à gauche.

NAVIGATION DANS VOS APPLIS RÉCENTES

Cliquez sur  et retrouvez vos applis récemment ouvertes.

BARRE DE RECHERCHE

Pensez à utiliser votre barre de recherche pour trouver les informations souhaitées. Ex : dans Paramètres ou dans les applications.

OUVRIR LE MENU ASSOCIÉ AUX ICÔNES DE LA BARRE DE NOTIFICATIONS

Si vous maintenez votre doigt appuyé pendant 2 secondes sur une icône dans la barre de notification, le menu associé à cette fonction s'ouvre.

MISE EN MARCHÉ

INSTALLATION DE LA CARTE SIM

1. Vérifiez que votre appareil est éteint

Si ce n'est pas le cas, éteignez-le en appuyant sur le bouton Marche/Arrêt

2. Ejectez le tiroir à l'aide de l'outil d'éjection de carte sim fourni

a. Prenez l'outil fourni

b. Insérez-le dans l'orifice, comme indiqué ci-dessous afin d'éjecter le tiroir de son logement.

3. Retirez complètement le tiroir face en métal vers le haut

4. Insérez les cartes SIM

a. Insérez la carte SIM, face vers le bas, dans le plus petit compartiment

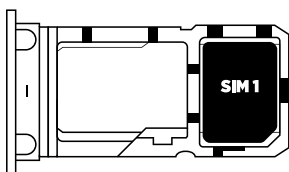

b. Insérez si vous le souhaitez une deuxième carte sim (ou une carte SD de 512 Go maximum), face vers le bas, dans le compartiment le plus grand.

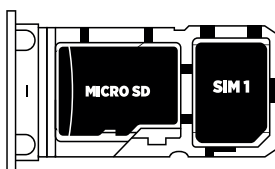
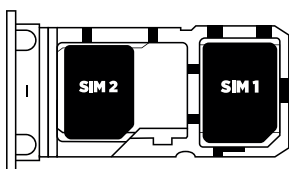

5. Remplacez le tiroir dans le téléphone

a. Vérifiez que les cartes sont correctement alignées.

b. Vérifiez que le tiroir est correctement aligné avec la fente du téléphone quand vous l'insérez.

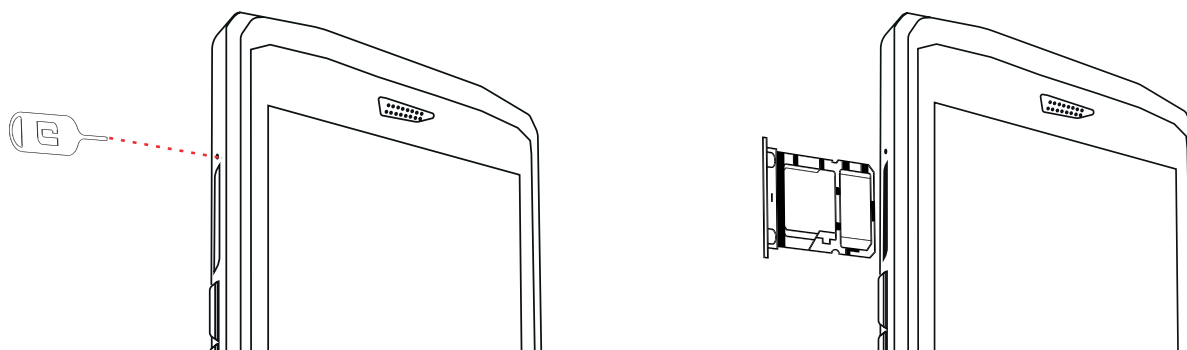

c. Insérez le tiroir et enfoncez-le, comme indiqué ci-dessous.

Attention : pour garantir l'étanchéité du smartphone, veillez à ce que le tiroir soit complètement inséré et bien verrouillé.

MISE EN MARCHÉ / ARRÊT DU TÉLÉPHONE

Veillez à recharger complètement votre TREKKER-X4 avant la première utilisation, avec le chargeur secteur fourni.

Pour allumer ou éteindre l'appareil, appuyez sur la touche Marche/Arrêt pendant quelques secondes

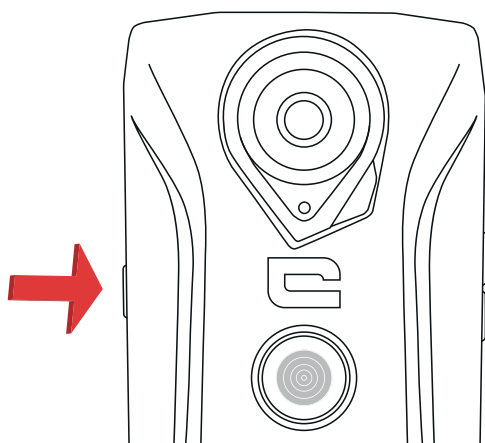

CONFIGURATION DU TÉLÉPHONE

Pour configurer votre téléphone, sélectionnez votre langue et suivez les instructions qui s'affichent à l'écran.

Pour accéder à vos applications, slidez vers le haut.

BATTERIE

Autonomie en communication: 2G : 30h / 3G-4G : 28h

Autonomie en veille : 2G : 21 jours / 3G-4G : 19 jours

Autonomie GPS* : 11h

*GPS + DATA + cartographie GOOGLE activés + Écran luminosité 100%

NB : La consommation de la batterie peut être influencée par la qualité du réseau, la luminosité de l'écran, les connectivités actives (Wifi, Bluetooth, NFC), localisation...

CHARGE DE LA BATTERIE

Veillez à la charger complètement avant la première utilisation avec le chargeur CA fourni.

 Ne chargez jamais en utilisant la connexion magnétique X-LINK™ et la connexion USB ensemble, ou cela pourrait raccourcir la durée de vie des appareils de votre téléphone.

1. Ouvrez le capot d'étanchéité et raccordez le câble USB à l'adaptateur électrique USB, puis branchez l'extrémité du câble USB dans le port USB.
2. Branchez l'adaptateur électrique USB dans une prise murale électrique.
3. Une fois la batterie complètement chargée, débranchez le téléphone du chargeur. Débranchez d'abord le chargeur de l'appareil, puis débranchez-le de la prise murale électrique.

MODE ÉCONOMIE D'ÉNERGIE (ÉCONOMIES MAXIMALES)

Cette fonction limite les fonctionnalités de votre téléphone aux fonctions basiques (appels, SMS/MMS, internet et SOS + 4 fonctions programmables). L'écran passe en noir et blanc pour réduire la consommation d'énergie.

Accessible et paramétrable via : **Paramètres > batterie >  > Mode économie d'énergie**

Ou : via le raccourci dans la barre de notifications (en faisant glisser le doigt du haut vers le bas de l'écran), sur la deuxième page > mode d'économie d'énergie.

Pour désactiver la fonction économie d'énergie, cliquez sur  > **Désactiver le mode d'économie d'énergie.**

MODE ECONOMISEUR DE BATTERIE

Ce mode est moins restrictif que le mode « économie d'énergie ». La luminosité de votre mobile va être baissée et le processeur ne sera pas au maximum de ses capacités afin que votre mobile consomme moins d'énergie.

Accessible via la barre de notification (en faisant glisser le doigt du haut vers le bas de l'écran), icône économiseur de batterie.

OU via **Paramètres > Batterie > Economiseur de batterie**

Pour désactiver ce mode, appuyez sur la même icône. Si vous maintenez une pression sur cette icône pendant quelques secondes, vous obtiendrez des informations sur votre batterie.

CONSEILS ET PRÉCAUTIONS CONCERNANT LA BATTERIE

- Ne démontez pas la batterie de votre TREKKER-X4 vous-même. Si vous rencontrez un problème, contactez le Service Client Crosscall.
- Utilisez le chargeur inclus dans la boîte d'origine de votre TREKKER-X4.

- Ne l'exposez pas à des températures supérieures à 60 °C / 140 °F.
- Veillez à ne pas altérer votre mobile avec des pointes métalliques car cela risquerait de percer la batterie.
- Si votre téléphone a été broyé ou fortement endommagé au point d'impacter la batterie, ne pas toucher votre téléphone et contacter le Service Client qui vous indiquera la démarche à suivre.
- Si vous détectez des signes de surchauffe (odeur anormale, traces suspectes...), ne touchez plus votre mobile et contactez immédiatement le Service Client qui vous indiquera la procédure à suivre.
- Ne provoquez pas de court-circuit.
- Recyclez la batterie selon les normes en vigueur.
- Ne la jetez pas au feu. Ne chargez pas votre téléphone pendant un orage. N'utilisez pas votre chargeur en milieu humide, cela pourrait causer des courts-circuits, des feux, ou endommager le chargeur.

ÉLÉMENTS DE BASE

Accueil :



Appuyez sur cette touche pour afficher l'écran d'accueil

Récent



Appuyez sur cette touche pour ouvrir la liste des applications récentes

Retour



Appuyez sur cette touche pour retourner à l'écran précédent

GESTES SUR L'ÉCRAN TACTILE

Réalisez quelques gestes simples pour utiliser votre téléphone et ses applications.

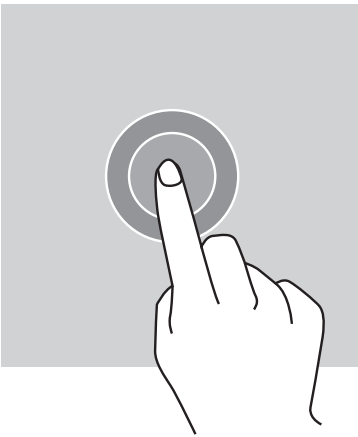

Tapotement

Pour ouvrir une application, pour choisir un élément du menu, pour appuyer sur une touche de l'écran tactile ou pour saisir un caractère à l'aide du clavier à l'écran, tapotez l'élément avec votre doigt.

Tapotement et maintien

Posez votre doigt sur un élément ou sur l'écran et maintenez-le pendant 2 secondes pour accéder aux options disponibles.

Glissement

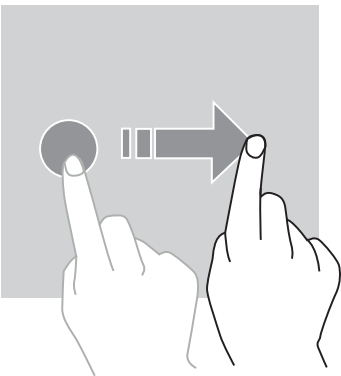

Faites glisser vers la gauche ou vers la droite sur l'écran d'accueil ou l'écran des applications pour afficher d'autres volets.

Faites glisser vers le haut ou vers le bas pour faire défiler une page Web ou une liste d'éléments.

Actions avec deux doigts

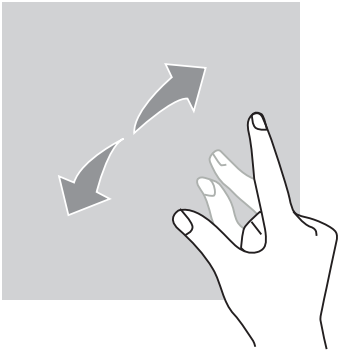

Éloignez deux doigts sur une page Web, une carte ou une image pour zoomer sur une partie de cette dernière.

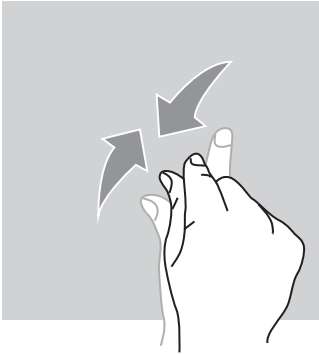

Rapprochez-les pour dézoomer.

Déplacement

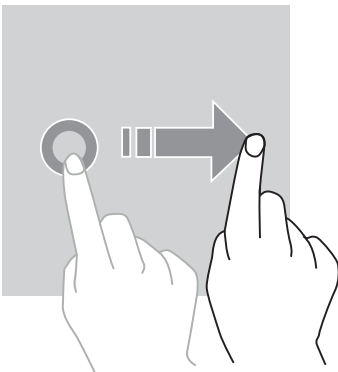

Pour déplacer un élément, posez votre doigt dessus, maintenez-le et faites glisser l'élément vers l'emplacement souhaité.

CENTRE DE NOTIFICATION

Ouverture du centre de notification

1. Faites glisser votre doigt vers le bas depuis le bord supérieur de l'écran pour ouvrir le centre de notification.
2. Faites de nouveau glisser votre doigt vers le bas depuis le bord supérieur de l'écran pour aller dans l'onglet des raccourcis.

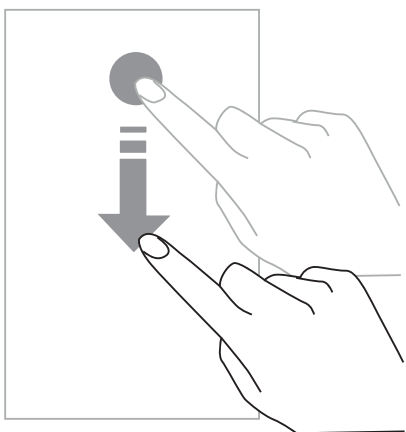

Configuration des options de notification

1. Allez dans **Paramètres > Notifications**.
2. Activez ou désactivez les paramètres de notification selon vos souhaits.

Fermeture du centre de notification

Faites glisser votre doigt vers le haut ou appuyez sur le bouton d'accueil pour fermer le centre de notification.

VERROUILLAGE ET DÉVERROUILLAGE DE L'ÉCRAN

Verrouillage de l'écran

- Appuyez sur le bouton de **marche/arrêt** pour verrouiller manuellement l'écran.
- L'écran se verrouille automatiquement et se met en mode veille après avoir été inactif pendant un certain délai afin de réduire la consommation d'énergie et d'empêcher des opérations involontaires. Pour modifier le délai d'entrée en veille de l'écran, allez dans **Paramètres > Affichage > Veille**, et sélectionnez une durée.

Déverrouillage de l'écran

Appuyez sur le bouton de **marche / arrêt** pour rallumer l'écran et faites glisser votre doigt dans n'importe quel sens.

PERSONNALISATION DE L'ÉCRAN

1. Appuyez sur la zone vide de l'écran en maintenant votre doigt pour accéder à l'éditeur de l'écran d'accueil.
2. Sélectionnez **FONDS D'ÉCRAN et WIDGETS** pour personnaliser votre écran.
3. Pour supprimer un widget, maintenez votre doigt sur le widget à supprimer. « **Supprimer** » s'affiche en haut de l'écran. Puis faites glisser le widget dans « supprimer ».

MODIFICATION DE LA DATE ET DE L'HEURE

Allez dans **Paramètres > Date et heure**.

- Activez **Fuseau horaire automatique** pour autoriser le fuseau horaire du réseau.
- Activez Utiliser le format **24 heures** pour utiliser l'horloge de 24 heures.

GESTION DES APPAREILS ET DES DONNÉES

Transfert des données

 Ne débranchez pas le câble USB de l'appareil lorsque vous transférez des données. Cela pourrait causer la perte des données ou l'endommagement de l'appareil.

1. Raccordez l'appareil à un ordinateur à l'aide du câble USB.
2. Ouvrez le centre de notification, puis appuyez sur Recharge via USB de cet appareil > Transférer des fichiers. Appuyez sur Transférer des photos (PTP) si votre ordinateur ne prend pas en charge le format Media Transfer Protocol (MTP).
3. Transférez des fichiers entre votre appareil et votre ordinateur. Un message s'affiche sur votre écran d'ordinateur. Suivez ensuite les indications pour transférer vos photos/vidéos etc.

Réinitialisation des données

Supprimez tous les paramètres et données sur l'appareil.

 Avant d'effectuer une réinitialisation aux données d'usine, veillez à sauvegarder toutes les données importantes stockées sur l'appareil. Sur l'écran des applications, appuyez sur **Paramètres > Sauvegarde et réinitialisation > Rétablir la configuration d'usine > RÉINITIALISER LE TÉLÉPHONE > TOUT EFFACER**. L'appareil redémarre automatiquement.

UTILISATION DE VOTRE TÉLÉPHONE ÉCRAN D'ACCUEIL

L'écran d'accueil est le point de départ pour accéder à l'ensemble des fonctions du téléphone. Il affiche les widgets, les raccourcis vers les applications, et bien plus encore.

 L'écran d'accueil peut s'afficher de manière différente selon la région ou l'opérateur.

Barre d'état

Elle affiche les icônes d'état et les notifications.

Widgets



Les widgets sont de petites applications qui lancent des fonctions d'applications spécifiques pour fournir des informations et un accès pratique sur votre écran d'accueil.

Icônes d'applications

Appuyez sur une icône, comme une application ou un dossier, pour l'ouvrir et l'utiliser.

TÉLÉPHONE

Passer des appels

1. Appuyez sur  sur l'écran d'accueil ou l'écran des applications.
2. Appuyez sur  pour ouvrir le clavier et saisir un numéro de téléphone.
3. Appuyez sur  pour passer un appel.

Passer des appels depuis des journaux d'appels ou une liste de contacts

Appuyez sur  ou , et sur un contact ou un numéro de téléphone pour passer un appel.

PASSER UN APPEL INTERNATIONAL

1. Appuyez sur  pour ouvrir le clavier.
2. Appuyez sur 0 et maintenez votre doigt jusqu'à ce que le signe + s'affiche.
3. Saisissez le code du pays, le code de zone et le numéro de téléphone.

Puis, appuyez sur .

Recevoir des appels

Répondre à un appel

Lorsqu'un appel arrive, appuyez sur  et faite glisser votre doigt vers le haut, pour répondre à l'appel.



Rejeter un appel

Lorsqu'un appel arrive, appuyez sur  pour rejeter l'appel.



CONTACTS

Ajout de contacts

Création manuelle d'un contact

1. Appuyez sur l'icône de contact sur l'écran d'accueil ou l'écran des applications.
2. Appuyez sur  pour saisir les coordonnées du contact.
3. Appuyez sur  pour enregistrer.

Ajout depuis le clavier

1. Appuyez sur  pour ouvrir .
2. Saisissez le numéro et appuyez sur Créer un contact.

Ajout à partir d'appels reçus

1. Appuyez sur .
2. Appuyez sur  pour afficher les appels reçus.
3. Ajoutez des appels reçus à un contact.

Importation de contacts

Vous pouvez importer des contacts depuis des services de stockage vers votre appareil.

1. Appuyez sur l'icône de contact sur l'écran d'accueil ou l'écran des applications.
2. Appuyez sur **IMPORTER DES CONTACTS**.
3. Sélectionnez une option d'importation.

Recherche de contacts

Appuyez sur l'icône de contact sur l'écran d'accueil ou l'écran des applications.

Utilisez l'une des méthodes de recherche suivantes :

- Faites défiler vers le haut ou vers le bas la liste de contacts.
- Faites glisser votre doigt le long de l'index à droite de la liste de contacts pour la faire défiler rapidement.
- Appuyez sur  en haut de l'écran pour rechercher un contact.

MESSAGES

Envoi de messages

1. Appuyez sur l'icône de message sur l'écran d'accueil ou l'écran des applications.
2. Créez un message.
3. Ajoutez des destinataires et saisissez un message.
4. Envoyez le message.

Affichage des messages

1. Appuyez sur l'icône de message sur l'écran d'accueil ou l'écran des applications.
2. Sélectionnez un contact dans la liste de messages.
3. Affichez votre conversation.

Recherche de messages

1. Appuyez sur l'icône de message sur l'écran d'accueil ou l'écran des applications.
2. Appuyez sur  pour saisir des mots clés afin de rechercher des messages.

CAMÉRA

Vous pouvez prendre des photos ou enregistrer des vidéos.

Prise de photos

1. Appuyez sur  sur l'écran d'accueil ou l'écran des applications.
2. Cadrez votre sujet à l'écran.
3. Prenez une photo. Votre photo sera automatiquement sauvegardée dans la **X-GALLERY**.

Lancement de la caméra sur l'écran verrouillé

Pour prendre rapidement des photos, lancez la caméra sur l'écran verrouillé.



Faites glisser  à l'extérieur du grand cercle sur l'écran verrouillé.

X-GALLERY

Visionnage d'images ou de vidéos

1. Appuyez sur l'icône de la galerie sur l'écran des applications.
2. Sélectionnez une image ou une vidéo.

Suppression d'images ou de vidéos

- Pour supprimer une image ou une vidéo, sélectionnez une image ou une vidéo et appuyez sur  pour la supprimer.
- Pour supprimer plusieurs images et vidéos, appuyez sur  sur l'écran principal de la galerie afin d'aller dans Sélectionner un élément. Puis, sélectionnez les images ou les vidéos que vous souhaitez supprimer et appuyez sur  pour les supprimer.

Partage d'images ou de vidéos

Sélectionnez une image ou une vidéo et appuyez sur  en bas de l'écran. Sélectionnez une méthode de partage.

CALCULATRICE

Vous pouvez réaliser des calculs simples ou complexes à l'aide de l'application Calculatrice.

1. Appuyez sur  sur l'écran des applications.
2. Changez l'orientation de l'écran pour passer de la calculatrice standard à la calculatrice scientifique.

MUSIQUE

Ajout de chansons à votre téléphone



- Copiez des chansons depuis votre ordinateur à l'aide du câble USB.
- Téléchargez des chansons depuis Internet.
- Copiez des chansons via Bluetooth.

Écoute de musique

1. Appuyez sur l'icône de musique.
2. Sélectionnez une chanson à lire.
3. Lors de la lecture d'une chanson, appuyez sur le bouton d'accueil pour quitter l'écran de lecture de la musique sans arrêter la chanson. Pour retourner à l'écran de lecture de la musique, ouvrez le centre de notification et appuyez sur le titre de la chanson.

NAVIGATEUR

Connectez-vous à la page Web pour rechercher des informations et ajoutez vos pages Web préférées à vos favoris afin d'y accéder rapidement.

1. Appuyez sur .
2. Saisissez l'adresse dans la barre de recherche et appuyez sur . Vous pouvez accéder aux pages Web ; les favoris, le passage entre plusieurs fenêtres, ainsi que d'autres fonctions, sont également pris en charge.



E-MAIL

Configurations de comptes de messagerie électronique

Configurez un compte de messagerie électronique lorsque vous ouvrez la fonction E-mail pour la première fois.

1. Appuyez sur  sur l'écran des applications.
2. Saisissez l'adresse e-mail, puis appuyez sur **SUIVANT**. Saisissez le mot de passe, puis appuyez sur **SUIVANT**. Pour enregistrer manuellement un compte de messagerie électronique d'une société, appuyez sur **CONFIGURATION MANUELLE**.
3. Suivez les instructions à l'écran pour réaliser la configuration.

Envoi d'e-mails

1. Appuyez sur  pour rédiger un e-mail.
2. Ajoutez des destinataires et saisissez un texte dans l'e-mail.
3. Appuyez sur  pour envoyer l'e-mail.

MISES À JOUR SYSTÈME

Les mises à jour sont des évolutions de la version logicielle présente initialement dans le téléphone. Le but de ces mises à jour est d'améliorer la stabilité du système et/ou apporter de nouvelles fonctionnalités.

Lorsqu'une mise à jour est disponible, vous recevrez une notification vous permettant de télécharger la mise à jour.

MESURES DE SÉCURITÉ INFORMATIONS RELATIVES À LA SÉCURITÉ GÉNÉRALE

Le non-respect des consignes de sécurité suivantes pourrait causer un incendie, un choc électrique, des blessures ou un endommagement de votre téléphone ou d'un autre bien. Lisez toutes les consignes de sécurité ci-dessous avant d'utiliser votre téléphone.

- N'allumez pas votre téléphone lorsque son utilisation est interdite, s'il peut provoquer des interférences ou constituer un danger.
- Evitez l'exposition aux champs magnétiques.
- Veuillez éteindre votre téléphone dans les avions et les aéroports lorsque l'on vous en fait la demande.
- Éteignez votre téléphone lorsque vous vous trouvez à proximité d'appareils électroniques

de haute précision. Le téléphone est susceptible d'affecter les performances de ce type d'appareils.

- Ne mettez pas votre téléphone ni ses accessoires dans des contenants ayant un fort champ magnétique.
- Ne laissez pas de supports de stockage de données magnétiques à proximité de votre téléphone. Les radiations émises par le téléphone sont susceptibles d'effacer les informations qui y sont stockées.
- Maintenez le téléphone à l'abri de la lumière directe du soleil. N'exposez pas votre téléphone à de fortes températures, et ne l'utilisez pas en présence de gaz inflammables (station-service, par exemple).
- Maintenez votre téléphone à 15 mm de votre corps au minimum lorsque vous passez des appels.
- Les petites pièces peuvent provoquer des étouffements.
- Votre téléphone peut émettre un son élevé.
- Évitez de cogner ou d'endommager votre téléphone.
- Certaines pièces de votre téléphone sont en verre. Le verre est susceptible de se briser si votre téléphone tombe sur une surface dure ou subit un impact important. Si le verre se brise, ne touchez pas les pièces en verre du téléphone et ne tentez pas de retirer le verre brisé du téléphone. N'utilisez plus votre téléphone tant que la pièce en verre n'a pas été remplacée par un opérateur agréé.
- Ne tentez pas de démonter votre téléphone ou ses accessoires. L'entretien ou la réparation du téléphone doivent être effectués uniquement par du personnel qualifié.
- La prise de courant doit être installée près du téléphone et doit être facile d'accès.
- Respectez l'ensemble des lois ou réglementations relatives à l'utilisation du téléphone. Respectez la vie privée et les droits d'autrui lorsque vous utilisez votre téléphone.
- Suivez à la lettre les instructions de ce manuel relatives à l'utilisation du câble USB. Dans le cas contraire, votre téléphone ou votre PC pourraient être endommagés.
- Nettoyez votre téléphone avec un chiffon doux et sec. Veuillez ne pas utiliser d'eau, d'alcool, de savon ou de produits chimiques.
- Veuillez à sauvegarder vos données importantes. Une réparation ou d'autres facteurs peuvent engendrer une perte des données.
- Ne déconnectez pas le téléphone lors d'opérations de transfert de fichiers ou de formatage de la mémoire. Ceci pourrait causer une défaillance du programme ou endommager les fichiers.
- Cet appareil n'est pas prévu pour des personnes (y compris des enfants) dont les capacités physiques, sensorielles ou mentales ou dont le manque d'expérience ou de

connaissances les empêchent d'assurer un usage sûr des appareils, s'ils ne sont pas surveillés ou ont été initiés au préalable par la personne responsable de leur sécurité.

- Maintenez le téléphone et le chargeur hors de la portée des enfants. Ne laissez pas des enfants utiliser le téléphone ou le chargeur sans surveillance.
- Maintenez les petits accessoires du téléphone hors de la portée des enfants, afin d'éviter tout risque d'étouffement.
- Ne laissez pas vos enfants ou vos animaux mâcher ou lécher l'appareil.
- Ne modifiez pas et ne reconditionnez pas votre téléphone.
- N'exposez pas votre téléphone à des flammes, une explosion ou d'autres sources de danger.
- Veuillez éteindre votre téléphone à proximité de matériaux ou liquides explosifs.
- Le téléphone doit être uniquement connecté à une interface USB de version 2.0.
- Les températures de fonctionnement idéales sont comprises entre 0 °C et 40 °C. Les températures de stockage idéales sont comprises entre -20 °C et 50 °C.
- Arrêtez d'utiliser votre appareil si l'une de ses parties est fissurée, cassée ou si elle surchauffe.
- N'appuyez pas sur vos yeux, vos oreilles ou sur une quelconque partie du corps avec votre appareil et ne le mettez pas dans votre bouche.
- N'utilisez pas le flash à proximité des yeux de personnes ou d'animaux.
- N'utilisez que les accessoires originaux de ce téléphone et n'installez pas sa batterie dans un autre téléphone.

INFORMATIONS RELATIVES À L'ÉTANCHÉITÉ

- Vous venez d'acquérir un téléphone portable conforme à la norme internationale IP68. Afin de garantir une utilisation et une étanchéité optimales, assurez-vous que tous les caches recouvrant les ouvertures sont correctement fermés.
- N'ouvrez pas la coque arrière de l'appareil si celui-ci se trouve dans l'eau ou dans un environnement très humide.
- Le joint en caoutchouc fixé sur le cache est un composant clé de l'appareil. Faites attention à ne pas endommager le joint en caoutchouc lorsque vous ouvrez ou fermez le cache. Assurez-vous que le joint ne soit couvert d'aucun résidu, tel que du sable ou de la poussière, pour éviter d'endommager l'appareil.
- Le cache et les volets recouvrant les ouvertures peuvent se desserrer en cas de chute ou de choc.
- Si l'appareil a été immergé dans l'eau ou que le microphone ou le haut-parleur est mouillé,

il se peut que le son ne soit pas clair lors d'un appel. Assurez-vous que le microphone ou le haut-parleur est propre et sec en l'essuyant avec un chiffon sec.

- Si l'appareil est mouillé, séchez-le soigneusement avec un chiffon doux et propre.
- La résistance à l'eau de l'appareil peut entraîner de légères vibrations dans certaines conditions. De telles vibrations, par exemple lorsque le volume est réglé à un niveau élevé, sont tout à fait normales et n'affectent pas le bon fonctionnement de l'appareil.
- Ne démontez pas la membrane d'étanchéité du microphone ou des haut-parleurs et n'utilisez pas d'appareils pouvant l'endommager.
- Une fluctuation des températures peut entraîner une augmentation ou une baisse de la pression, qui pourra affecter la qualité du son. Le cas échéant, ouvrez les volets afin d'évacuer l'air

DISPOSITIFS MÉDICAUX

- Veuillez éteindre votre téléphone dans les hôpitaux et autres infrastructures médicales le demandant.
- Votre téléphone contient des radios qui émettent des champs électromagnétiques. Ces champs électromagnétiques peuvent interférer avec les pacemakers ou d'autres dispositifs médicaux.
- Si vous portez un pacemaker, maintenez une séparation d'au moins 20 cm entre votre pacemaker et votre téléphone.
- Tenez l'appareil du côté opposé à l'implant.
- Si vous pensez que votre téléphone interfère avec votre pacemaker ou tout autre dispositif médical, arrêtez de l'utiliser et consultez votre médecin pour obtenir des informations spécifiques à votre dispositif médical.
- Lorsque vous réalisez des activités répétitives, comme une saisie de texte ou des jeux sur votre téléphone, vous pouvez ressentir une gêne occasionnelle dans vos mains, vos bras, vos poignets, vos épaules, votre cou ou d'autres parties de votre corps. Si vous ressentez une gêne, arrêtez d'utiliser votre téléphone et consultez votre médecin.

SÉCURITÉ ROUTIÈRE

- Respectez toutes les mesures et les normes de sécurité relatives à l'utilisation de votre appareil lorsque vous conduisez.
- Respectez l'ensemble des lois locales. Gardez toujours vos mains libres pour conduire le véhicule quand vous êtes au volant. Au volant, votre première préoccupation doit être la sécurité routière.
- Arrêtez-vous sur le bas-côté et garez-vous avant de recevoir ou de passer un appel, si les conditions de circulation l'exigent.

- Les fréquences radioélectriques peuvent perturber certains systèmes électroniques présents dans votre véhicule, comme l'autoradio et les équipements de sécurité.
- Si votre véhicule est équipé d'un airbag, veuillez ne pas encombrer son accès en plaçant un équipement sans fil portable ou fixe devant. Dans le cas contraire, vous risquez d'empêcher le fonctionnement de l'airbag et de causer de graves blessures corporelles.
- Si vous écoutez de la musique, veuillez à maintenir le volume à un niveau raisonnable pour que vous soyez conscient de ce qui se passe autour de vous. Ce point est particulièrement important lorsque vous êtes à proximité d'une route.
- Le fait d'utiliser votre téléphone dans certaines circonstances peut vous distraire et peut causer un danger. Respectez les règles qui interdisent ou restreignent l'utilisation d'un téléphone ou d'écouteurs (par exemple, évitez d'envoyer des textos au volant d'une voiture ou d'utiliser des écouteurs lorsque vous faites du vélo).

ALIMENTATION ET CHARGE

- Ne la jetez pas au feu
- Ne provoquez pas de court-circuit
- Ne l'exposez pas à des températures supérieures à 60 °C / 140 °F
- Recyclez la batterie selon les normes en vigueur.
- Chargez votre téléphone à l'aide du câble USB et de l'adaptateur électrique fournis. L'utilisation d'un adaptateur ou d'un câble incompatible peut endommager votre téléphone de manière permanente.
- L'adaptateur électrique doit être installé près du téléphone et doit être facile d'accès.
- L'utilisation de câbles ou de chargeurs endommagés, ou le chargement en présence d'humidité, peut causer un choc électrique.
- L'adaptateur électrique est uniquement destiné à une utilisation à l'intérieur.
- La prise de courant doit être facile d'accès. La prise ne doit pas être bloquée pendant l'utilisation.
- Pour déconnecter totalement le téléphone de l'alimentation secteur, débranchez le câble CA/CC de la prise électrique murale.
- Les adaptateurs électriques peuvent devenir chauds pendant l'utilisation normale, et un contact prolongé peut causer des blessures.
- Prévoyez toujours une aération suffisante autour des adaptateurs électriques pendant leur utilisation.
- L'aération ne doit pas être gênée en couvrant les orifices d'aération avec des objets

(par exemple, journaux, nappes, rideaux, etc.) afin d'éviter une surchauffe et un dysfonctionnement. Maintenez un espace libre d'au moins 10 cm autour du téléphone.

- Le téléphone doit être utilisé dans des zones à climat tempéré.
- Ne branchez pas ou ne débranchez pas un port USB avec des mains mouillées, car cela pourrait entraîner un risque de choc électrique.
- Le téléphone étant équipé d'une batterie interne rechargeable, n'exposez pas le produit à des chaleurs excessives (soleil, feu, etc.).
- Évitez d'utiliser le connecteur pour réaliser plusieurs actions et faites en sorte que les terminaux de la batterie ne touchent aucun élément conducteur, tel que du métal ou du liquide.

PROTECTION AUDITIVE



Ce téléphone respecte les réglementations actuelles en matière de limitation du volume de sortie maximal. Une écoute prolongée avec des écouteurs à un volume élevé peut provoquer une baisse de l'audition !

- Arrêtez d'utiliser le produit ou baissez le volume si vous sentez que vos oreilles bourdonnent.
- Ne réglez pas le volume à un niveau trop élevé, le corps médical recommande de ne pas s'exposer de façon prolongée à un volume élevé.
- Utilisez intelligemment les écouteurs, car une pression sonore excessive provenant d'écouteurs ou d'un casque peut provoquer une perte auditive.
- Afin d'éviter tout dommage auditif, un volume élevé sur de longues périodes est à proscrire.
- Veuillez n'utiliser que les écouteurs fournis avec votre téléphone.

PROTECTION DE L'ENVIRONNEMENT

- Veuillez respecter les règles locales en matière d'élimination des déchets lorsque vous vous débarrassez de l'emballage, de la batterie et du téléphone usagé. Déposez-les dans un point de collecte afin qu'ils soient correctement recyclés. Ne jetez pas de téléphones ou de batteries usagés dans une poubelle ordinaire.
- Veuillez déposer les batteries au lithium usagées et que vous ne souhaitez pas conserver dans un endroit conçu à cet effet. Ne les jetez pas à la poubelle.



Ne jetez pas de téléphones ou de batteries usagés dans une poubelle ordinaire.

La batterie présente un risque d'explosion si vous la remplacez par un modèle non adapté. Débarrassez-vous des batteries usagées selon les instructions.

NETTOYAGE ET ENTRETIEN

- Éteignez le téléphone avant toute opération de nettoyage ou d'entretien. Le chargeur doit être débranché de la prise. Le téléphone et le chargeur doivent être déconnectés afin d'empêcher tout choc électrique ou court-circuit de la batterie ou du chargeur.
- Ne nettoyez pas le téléphone ou le chargeur à l'aide de substances chimiques (alcool, benzène), d'agents chimiques ou d'agents nettoyants abrasifs pour éviter d'endommager les pièces ou de causer un dysfonctionnement. Le nettoyage peut s'effectuer avec un chiffon doux antistatique légèrement humide.
- N'éraflez pas et n'altérez pas l'étui du téléphone, car les substances contenues dans la peinture pourraient causer une réaction allergique. Si une telle réaction se produit, cessez immédiatement d'utiliser le téléphone et consultez un médecin.
- Éliminez la poussière de la prise d'alimentation et maintenez cette dernière au sec afin d'éviter tout risque d'incendie.
- Si le téléphone ou ses accessoires ne fonctionnent pas correctement, contactez votre fournisseur local.
- Ne démontez pas le téléphone ou ses accessoires vous-même.

APPEL D'URGENCE

Dans le cadre d'une situation d'urgence, si le téléphone est allumé et que vous vous situez dans la zone de couverture du réseau, il peut être utilisé pour émettre un appel d'urgence. Néanmoins, les numéros d'appel d'urgence peuvent ne pas être accessibles à tous les réseaux. Vous ne devez jamais vous fier uniquement à votre téléphone pour émettre des appels d'urgence.

RECOMMANDATIONS POUR REDUIRE L'EXPOSITION DE L'UTILISATEUR AUX RADIATIONS

- Utilisez votre téléphone portable dans des endroits couverts par le réseau afin de réduire la quantité de radiation reçue (en particulier dans les parkings souterrains et lors de déplacements en train ou dans la voiture).
- Utilisez votre téléphone dans de bonnes conditions de réception (par ex. : nombre maximal de barres de réseau).
- Utilisez un kit mains libres.
- Lors d'un appel, éloignez le téléphone du ventre des femmes enceintes et du bas ventre des adolescents.
- Les enfants et adolescents doivent faire un usage raisonnable des téléphones portables en évitant les communications nocturnes et en limitant la fréquence et la durée des appels.

INFORMATIONS COMPLÉMENTAIRE

CONFORMITÉ

- CROSSCALL déclare que cet appareil est conforme aux exigences essentielles et aux autres dispositions pertinentes de la directive 2014/53/UE. La dernière version applicable de la déclaration de conformité peut être consultée sur le site https://crosscall.com/docs/legal/ce-international_declaration_of_conformity-TREKKER-X4.pdf
- Restrictions relatives à la bande de 2,4 GHz : Norvège : Ce sous-paragraphe n'est pas applicable à la zone géographique située dans un rayon de 20 km par rapport au centre de NyÅlesund.

BANDES DE FRÉQUENCES ET PUISSANCE

- Bande de fréquences utilisées par l'équipement hertzien : certaines bandes peuvent ne pas être disponibles dans tous les pays ou toutes les régions. Veuillez contacter l'opérateur local pour obtenir de plus amples informations.
- Signaux de fréquence radio maximum émis dans la bande de fréquences où l'équipement hertzien fonctionne : La puissance maximale pour toutes les bandes est inférieure à la valeur limite la plus élevée spécifiée dans la norme harmonisée associée. Les limites nominales des bandes de fréquence et de la puissance de transmission (rayonnée et/ou par conduction) applicables à cet équipement hertzien sont les suivantes :

BANDES	PUISSANCE MAX
GSM850 / EGSM900	33dBm
DCS1800 / PCS1900	30dBm
WCDMA 850/1700/1900	23.5dBm
WCDMA 2100	22.5dBm
WCDMA 900	23dBm
LTE FDD : 1(2100), 3(1800)	22.5dBm
LTE FDD : 2(1900), 4(1700/2100), 5(850),8(900), 12(700), 17(700), 18(850), 19(850), 26(850), 28(700), 66(1700/2100)	23dBm
LTE FDD : 7(2600)	23.5dBm
LTE FDD : 20(800)	24dBm
LTE TDD : 38(2600), 40(2300), 41(2500)	23.5dBm
WIFI 2,4 GHz	EIRP 13dBm
Wi-Fi 5 GHz	
5150-5250MHz	EIRP 14dBm
5250-5350MHz	EIRP 14dBm
5470-5725MHz	EIRP 14dBm
Bluetooth v5.0 LE 2.4 GHz	EIRP 9.5dBm
NFC 13,56 MHz	10 dB μ A/m @10m
GPS 1575.42 \pm 1.023MHz	
GLONASS 1602.5625 \pm 4MHz	
BEIDOU 1561.098 \pm 2.046MHz	
FM 87.5-108MHz	

INFORMATIONS RELATIVES AUX ACCESSOIRES ET LOGICIELS

Nous vous conseillons d'utiliser les accessoires suivants :

ACCESSOIRE	MODÈLE	DONNÉES TECHNIQUES
CHARGEUR	Marque déposée : Crosscall Modèle EU: CSTX4.BK.NNOEU A824-120200U-EU3 Modèle UK: CSTKX4.BK.NNOUK A824-120200U-UK3	Tension d'entrée : 100-240V ~ Fréquence du CA d'entrée : 50/60Hz Tension de sortie : 5,0V / 9,0V / 12,0V === Courant de sortie : 3,0A / 2,7A / 2,0A Puissance de sortie : 15,0W / 24,3W / 24,0W Rendement moyen en mode actif : 85,57% / 86,91% / 86,88% Rendement à faible charge (10%) : 80,0% / 80,7% / 78,3% Consommation électrique hors charge : 0,049W
ÉCOUTEURS	ECTX4.BK.NN000	IPX6
CÂBLE USB TYPE C	CCTX4.BK.NN000	

La version logicielle du produit est **L1497.X.XX.XX.XXX** (ou X=0 à 9, A à Z, représentant les mises à jour sur l'expérience utilisateur, les correctifs de sécurité, etc.). Des mises à jour logicielles sont publiées par le fabricant pour corriger les bogues ou améliorer les fonctions après le lancement du produit. Toutes les versions logicielles publiées par le fabricant ont été vérifiées et respectent toujours les règles applicables.

Tous les paramètres de radiofréquence (par exemple, la bande de fréquences et la puissance de sortie) ne sont pas accessibles à l'utilisateur et ne peuvent être modifiés par ce dernier. Les dernières informations relatives aux accessoires et logiciels sont disponibles dans la déclaration de conformité, consultable sur le site :

https://crosscall.com/docs/legal/ce-international_declaration_of_conformity-TREKKER-X4.pdf

DEBIT D'ABSORPTION SPECIFIQUE (DAS)

- Cet appareil respecte les directives relatives à l'exposition aux radiofréquences, lorsqu'il est utilisé à proximité de la tête ou à une distance minimale de 5 mm du corps. Selon les directives de l'ICNIRP (la Commission internationale de protection contre les rayonnements non ionisants), la limite du DAS est en moyenne de 2 W/kg pour la tête et le tronc, et de 4 W/kg pour les membres sur un tissu cellulaire de 10 g absorbant la majorité des fréquences.

Valeurs maximales pour ce modèle :

- DAS tête : 1,426 (W/kg) ==> valeur limite autorisée : 2 (W/kg)
- DAS corps : 1,451 (W/kg) ==> valeur limite autorisée : 2 (W/kg)
- DAS membre : 2,804(W/kg) ==> valeur limite autorisée : 4 (W/kg)

TREKKER-X4, conçu en France et assemblé en Chine
 Créé et importé par : CROSSCALL - 245 rue Paul Langevin
 13290 Aix-en-Provence - France

Veuillez visiter le site web www.crosscall.com pour obtenir la version complète du guide d'utilisateur.

ANNEXES

INFORMATIONS IMPORTANTES

Pour vous offrir une expérience optimale, le téléphone se connecte régulièrement à des serveurs internet et de messagerie. Ceci génère automatiquement et inévitablement des échanges de données susceptibles d'être facturés en supplément de votre forfait existant, ou déduits de votre formule prépayée.

Afin d'éviter tout problème de facturation lié à des services qui utilisent Internet, nous vous conseillons fortement d'opter pour une offre adaptée comprenant l'accès illimité à Internet et aux e-mails. Évitez également de modifier les paramètres préconfigurés par défaut. Si vous le souhaitez, connectez-vous au réseau Wi-Fi pour gagner en rapidité et en efficacité. Nous vous recommandons tout particulièrement d'utiliser le réseau Wi-Fi lors de la diffusion en continu ou du téléchargement de jeux, de vidéos ou de films volumineux.

DROITS D'AUTEUR

Cet équipement est réservé à un usage privé. Le fait de copier des CD ou de télécharger de la musique, des vidéos ou des photos en vue de les revendre ou à toute autre fin commerciale peut constituer une violation de la loi sur les droits d'auteur. Une autorisation peut s'avérer nécessaire pour copier ou enregistrer tout ou partie d'un document, d'une œuvre et/ou d'une présentation régis par la loi sur les droits d'auteur. Veillez à connaître toutes les lois applicables concernant l'enregistrement et l'utilisation desdits contenus dans votre pays et juridiction.

CONDITIONS GENERALES DE GARANTIE

Votre téléphone, ainsi que sa batterie et ses accessoires présents dans la boîte, sont garantis contre tout défaut ou dysfonctionnement qui pourrait apparaître en raison de leur conception ou de leur fabrication ou d'une défaillance du matériel, dans des conditions normales d'utilisation, pendant la durée de garantie de vingt-quatre (24) mois, à compter de la date d'achat de votre téléphone, telle que figurant sur votre facture originale. La garantie prend fin de plein droit à l'issue des vingt-quatre (24) mois.

La présente garantie ne couvre pas :

- Les pannes déclarées au-delà du délai de validité de la présente garantie,
- Les dommages dus à un accident, intempérie, foudre, incendie, produits chimiques, surtension, une mauvaise utilisation ou un mauvais entretien du terminal ou de l'accessoire (casse écran, encrassement, altération des composants internes du terminal provoquée par une exposition anormale ou prolongée à un élément liquide), ainsi que la non-observation des instructions figurant dans le mode d'emploi,
- Les dommages d'usure normale de toute nature dont l'origine serait postérieure à la vente (notamment les rayures, écaillures, égratignures et globalement l'ensemble des dommages causés aux parties extérieures de l'appareil et dont l'endommagement ne nuit pas à son bon fonctionnement);
- Le mobile dont le Client ou un tiers aurait modifié le logiciel embarqué à l'origine par le constructeur,
- Toute modification ou réparation par des personnes non autorisées par CROSSCALL ou ses filiales, ou votre revendeur,
- Oxydation due à une mauvaise insertion imputable au client du cache port USB ou

audio, caches indispensables à l'étanchéité du produit.

Avant de contacter notre Service Après-Vente, nous vous conseillons de suivre les instructions ci-dessous :

- Recharger complètement la batterie,
- Mettre le logiciel à niveau ou Rétablir la configuration d'usine pour formater le téléphone (pour rétablir la configuration par défaut, appuyez de manière prolongée sur les touches Marche-Arrêt et Volume haut).

ATTENTION : TOUTES les données utilisateur du téléphone (contacts, photos, messages, fichiers et applications téléchargées) seront définitivement perdues. Il est fortement recommandé de réaliser une sauvegarde complète des données de votre téléphone avant d'effectuer le formatage de votre téléphone.

En cas de constat d'un défaut de conformité de votre téléphone qui en empêche une utilisation normale, votre téléphone devra être confié à notre Service Après-Vente. Votre téléphone ne sera pas réparé ou remplacé si les marques ou les numéros de série (IMEI) ont été enlevés ou modifiés ou si votre facture d'achat est manquante ou illisible.

Si le défaut de conformité est confirmé, tout ou partie de votre téléphone sera remplacé ou réparé. La présente garantie couvre les pièces ainsi que les frais de main d'œuvre.

Avant d'envoyer votre téléphone à notre Service Après-Vente, nous vous recommandons de :

- Noter et conserver précieusement votre IMEI (*),
- Retirer la carte SD ainsi que la carte SIM,
- Sauvegarder toutes vos données personnelles. En effet, notre centre de réparation pourrait être amené à formater votre téléphone.

(*) Votre code IMEI est le numéro de série qui permet l'identification de votre appareil et le suivi de SAV. Il y a plusieurs façons pour retrouver votre code IMEI :

- Taper *#06# sur le clavier de votre téléphone mobile,
- Consulter la boîte d'emballage de votre téléphone,
- Au dos de votre téléphone et selon le modèle, l'IMEI peut être indiqué sur une étiquette ou l'intérieur du téléphone, sous la batterie (si amovible).

Documents et éléments qui devront être adressés à l'envoi de votre téléphone à notre Service Après-Vente :

- La copie de la facture, indiquant la date d'achat, le type du Produit, et le nom du Distributeur,
- Le numéro IMEI du téléphone,
- Descriptif de la panne du téléphone.

Thank you for your choosing Crosscall and for buying this smartphone.

The user guide is here to help you get to grips with your new device.

EN

TABLE OF CONTENTS

ABOUT THE PHONE

The TREKKER-X4: MIL-STD-810G certified	40
Technical diagram.....	41

THE + POINTS OF THE TREKKER-X4

Panomorph Technology.....	42
What is it?	42
X-CAM app.....	42
Different video recording modes.....	42-43
Main menu	43
“Capture” button	43
X-STORY.....	44
X-STORY timeline.....	44
Edit an X-STORY.....	44
Edit an X-STORY from the gallery.....	44
Viewing all your X-STORIES.....	44
X-LINK	45
X-BLOCKER mounting system	46
Programmable key.....	46
SOS function.....	46-47
Programming settings	46-47
In emergencies	47

TAKING YOUR TREKKER-X4 INTO THE GREAT OUTDOORS

Advice for using your TREKKER-X4 underwater.....	47
Touch-lock feature.....	47
Post-immersion advice	47
Using your TREKKER-X4 with gloves.....	47
X4-SENSORS app.....	47-48
Security leash.....	48

TIPS FOR GETTING THE MOST OUT OF YOUR TREKKER-X4

Configure the digital fingerprint reader	48
Using the Google Assistant	48-49
Dictation for writing SMS	49
Travelling	49
Offline mode	49
Data roaming.....	49
Split-screen mode: for opening 2 windows at the same time.....	49
Close open apps in one click.....	49

Configure several languages.....	49
Add a user	49
Easier navigation	50
Organising icons on home screens.....	50
Adding Widgets	50
Modifying text size and font.....	50
Hide the navigation bar	50
Configure the notification bar.....	50
“Do not disturb” mode	50
Back up.....	50
Shortcuts.....	50-51
Alarm.....	50
Camera.....	51
Navigation through recent apps.....	51
Search bar	51
Open the menu associated with icons in the notification bar	51

GETTING STARTED

Installing the SIM card	51-52
Switching the phone on/off.....	52
Battery	52-54
Charging the battery	53
Energy-saving mode (maximum saving).....	53
Battery-saving mode.....	53
Battery precautions and advice	53-54

GETTING TO GRIPS WITH YOUR PHONE

Touch screen movements	55
Notification centre.....	56-57
Locking and unlocking the screen.....	57
Screen personalisation	57
Changing the date and time	58
Managing devices and data.....	58

USING YOUR PHONE

Home screen.....	58
Phone	59
Contacts	59-60
Messages.....	60-61
Camera.....	61
Gallery	61-62
Calculator	62
Music.....	62
Web Browser.....	62
E-mail	63
System updates.....	63

SAFETY MEASURES

General security information	63-65
Waterproofing information.....	65
Medical devices	66

Road safety	66
Power supply and charge.....	66-67
Hearing protection.....	67-68
Environmental protection	68
Cleaning and maintenance	68
Emergency calls	68-69
Recommendations for reducing user exposure to radiation	69

ADDITIONAL INFORMATION

Conformity	69
Frequency bands and power	70
Accessory and software information.....	71
Specific absorption rate (SAR)	71

ANNEXES

Important information.....	72
Copyright	72
General guarantee conditions	72-73

ABOUT YOUR PHONE

THE TREKKER-X4: MIL-STD-810G CERTIFIED*

The MIL-STD-810G military standard was created by the US army to reproduce the conditions of electronic devices used in the field under extreme conditions. The TREKKER-X4 has been laboratory tested to withstand hostile and demanding outdoor environments. It has passed the 12 following tests:

- Low pressure resistance (altitude: 4000m+)
- Resistance to extreme temperatures
- Extreme cold (-40°C/-40°F)
- Extreme heat (60°C/140°F)
- Resistance to temperature shocks
- Resistance to icing and freezing rain
- Resistance to solar radiation (UV)
- Resistance to rain
- Resistance to salt spray
- Resistance to fluid contamination (2-propanol)
- Resistance to vibration
- Resistance to impacts
- Resistance to sharp accelerations.

The TREKKER-X4 is suitable for all of the most demanding situations: parachute jumps, paragliding, aviation, extreme kayaking, cycling, quad biking, motorbike riding, 4x4, and jet skiing, as well as high temperatures, extreme cold and heavy rain, etc. It is also suitable for use in labs, as well as on construction sites.

TECHNICAL DIAGRAMS

BUILT-IN ACTION CAM / OPTIMISED PHOTO EXPERIENCE 12MP

IN THE HEART OF AN ECOSYSTEM OF X-LINK™ ACCESSORIES

REINFORCED CROSSCALL DNA

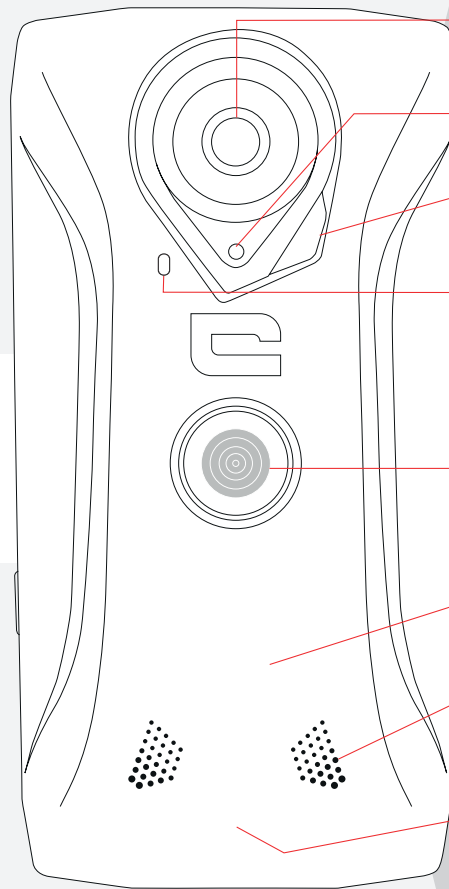

- X-CAM: Optimised for wide-angle video
- Photo sensor
- Torch 2x0.5W LED Flash
- Hybrid autofocus (PDAF + laser)
- X-LINK™: mounting, charging and data transfer
- Long battery life **4400 mAh**
- Loud speaker

Waterproof and tough
Hermetically sealed from dust and resistant to temporary immersion up to 60 mins at a depth of 2 m (IP68)

EN

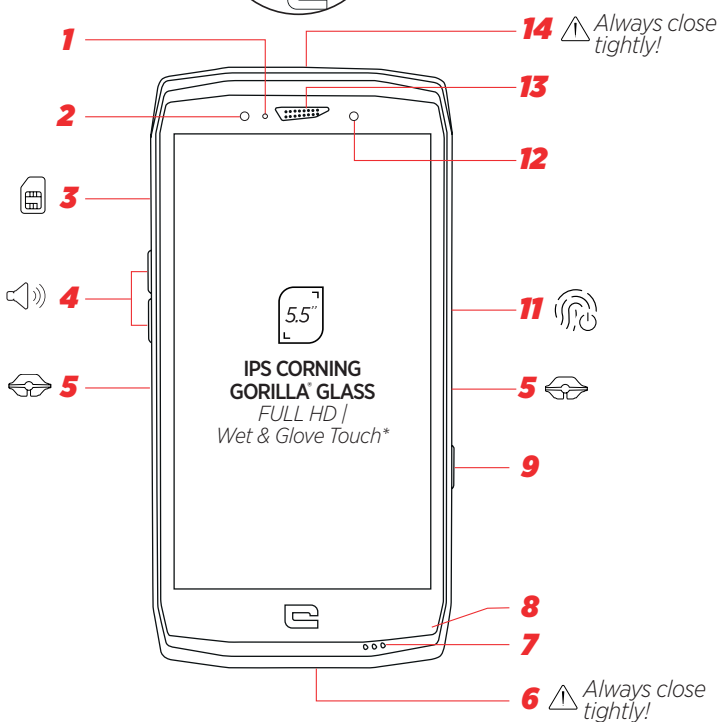
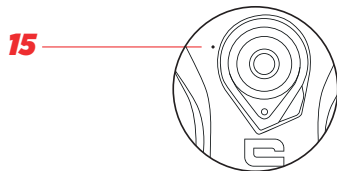

1. UV sensor
2. 8 MP front-facing camera
3. SIM card tray
4. Volume button + / -
5. X-BLOCKER notches
6. Waterproof cap + USB 3.1 type-C
7. Microphone
8. Thermometer/ Hydrometer/Barometer/ Altimeter sensor
9. Programmable key
11. On/Off button + fingerprint reader
12. Light sensor
13. Speaker
14. Waterproof cap + earphone jack
15. Noise reducer

THE + POINTS OF THE TREKKER-X4

PANOMORPH TECHNOLOGY

WHAT IS IT?

Panomorph technology provides wide-angle, stabilised images, as close as possible to human eye perception, even from up close. It consists in projecting reality onto a hemisphere, then using software processing to reconstruct the image (via dewarping), keeping the angle of view whilst correcting any distortion.



X-CAM APP

The integrated X-CAM app offers a comprehensive video experience. Capture your videos using different modes. You can then easily edit and post your X-STORIES (video montages)

THE DIFFERENT VIDEO RECORDING MODES



Selecting the capture mode

- **Dynamic:** allows you to record any outdoor activities in stabilised, wide-angle video
- **Slow Motion:** slows the image by up to 5 times.
- **Time-Lapse:** allows you to create a video using photos taken at regular time intervals.
- **DashCam:** allows you to film continuously and saves the last few minutes you've recorded into the phone's memory, whenever you want.
- **Custom:** allows you to adjust the resolution and the number of frames per second.

• **LIVE Streaming:** allows you to share in real time all video flows and wide-angle videos on social media, “live” from your TREKKER-X4.

Hyperstab®: creates stabilised videos by analysing the gyroscope data that compensates for the phone’s movements and vibrations.

The information at the bottom of the screen shows the configuration of the selected mode and the remaining recording time.

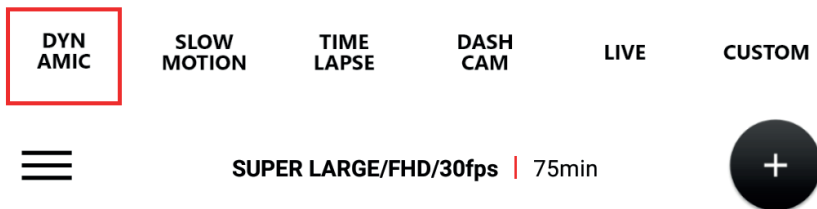

Example: 110°/1080p/30 fps means that the video will be recorded with the following configuration: an angle of 110°, in Full HD (1080 x 1920 pixels), at 60 frames per second. You can shoot for 39 more minutes before the phone’s memory will be full.

MAIN MENU

The main menu allows you to change the main settings for each mode.

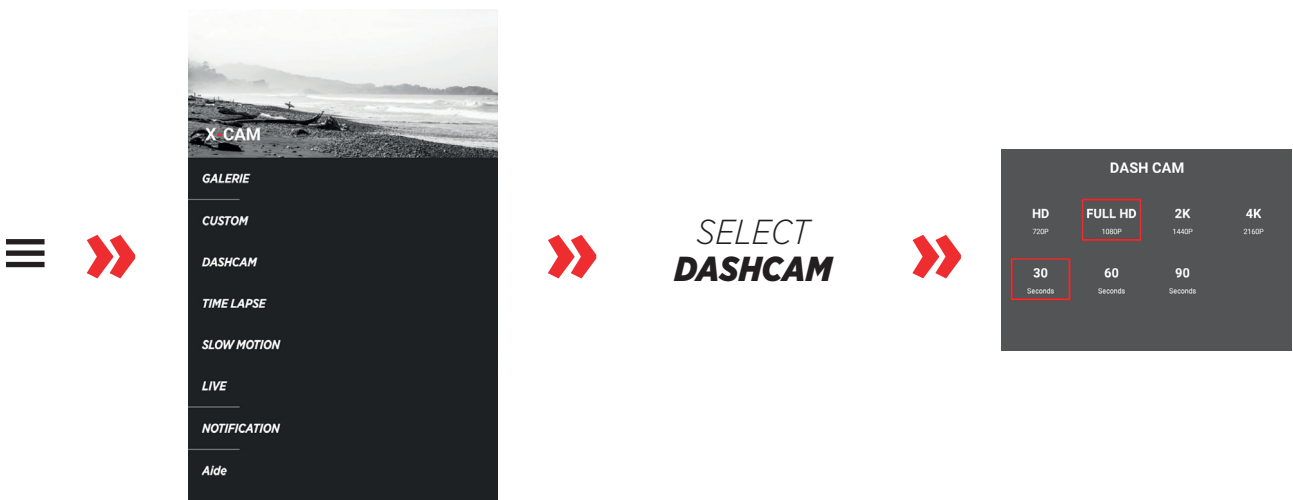

Example:
Here you can choose to record the last 30/60/90 seconds

"CAPTURE" BUTTON



The central button starts the video recording.

X-STORY

X-STORY TIMELINE



- Each photo or film is saved in the X-GALLERY and appears in this timeline
- This timeline represents the current story, it's an "X-STORY"
- You can browse this timeline (swipe Left-/Right) and delete a photo or film from the timeline (without deleting it from the gallery)
- Clicking on a photo or film opens it in the gallery
- The " + " button is used to create a new X-STORY (erase the current timeline), open an already recorded story or edit a story.
- "EDIT STORY" and the "X-STORY" button to the left of the timeline open the X-STORY editor

EDIT AN X-STORY

Directly integrated into the photo gallery, the X-STORY editor allows you to create an amazing film in a few clicks, using simple tools.

- The name of the Story is written at the top of the screen.
- You can see all photos and videos from your X-STORY at the bottom of the screen.
- The player displays the selected media in the timeline (circled in red) and provides options to start playback, return to the beginning of the sequence and modify the last action.
- At the end of the sequence the film moves onto the next photo or film on the timeline.
- Option to change the photo/film order on the time line.
- Several options while pressing down on a photo or film: copy, hide, favourite, share.
- On each video sequence, 5 tools can be used:
 - Cut: to cut the beginning or end of a sequence
 - Change the volume of the sequence
- At any time, you can:
 - Add effects to the entire film
 - Add music to the film:
 - Finish the film: the X-STORY Player opens and allows you to play in full screen, return to the montage or share.

EDIT AN X-STORY FROM THE X-GALLERY.

- You can create an X-STORY from any photo or film in the gallery by clicking on CREATE X-STORY

VIEWING ALL YOUR X-STORIES

The main gallery has a tab for all X-STORIES. For each of them, you can:

- Play the Story: launch the X-STORY in full screen mode
- Edit: open the X-STORY editor
- Edit title: to change the title of the X-STORY
- Share: opens the tab for sharing from the phone
- Delete: deletes the story from the gallery.



X-LINK™

THE SMART MAGNETIC ATTACHMENT SYSTEM

This magnetic connector on the back of your smartphone can be used to attach and connect your smartphone to exclusive X-LINK™ accessories. This connector can be used for quick charging (2.1A) and/or data transfer using the OTG feature (once attached to the compatible accessories)



MAGNETIC

Reverse polarity
Portrait/landscape
orientation



EASY TO USE



QUICK CHARGE



ECOSYSTEM

X-LINK accessories have been specifically designed to enhance the TREKKER-X4 photo/video experience.

Find the whole range of accessories at www.crosscall.fr



EN

THE X-BLOCKER ATTACHMENT SYSTEM

X-BLOCKER

In situations that require maximum hold, this exclusive accessory supplied with your TREKKER-X4 guarantees that your smartphone will be securely attached to compatible accessories. It is easily attached to the slots on the side of your mobile. The silicone coating reduces vibrations caused by shocks.

Discover the full range of accessories compatible with the X-LINK™ and the X-BLOCKER on www.crosscall.com

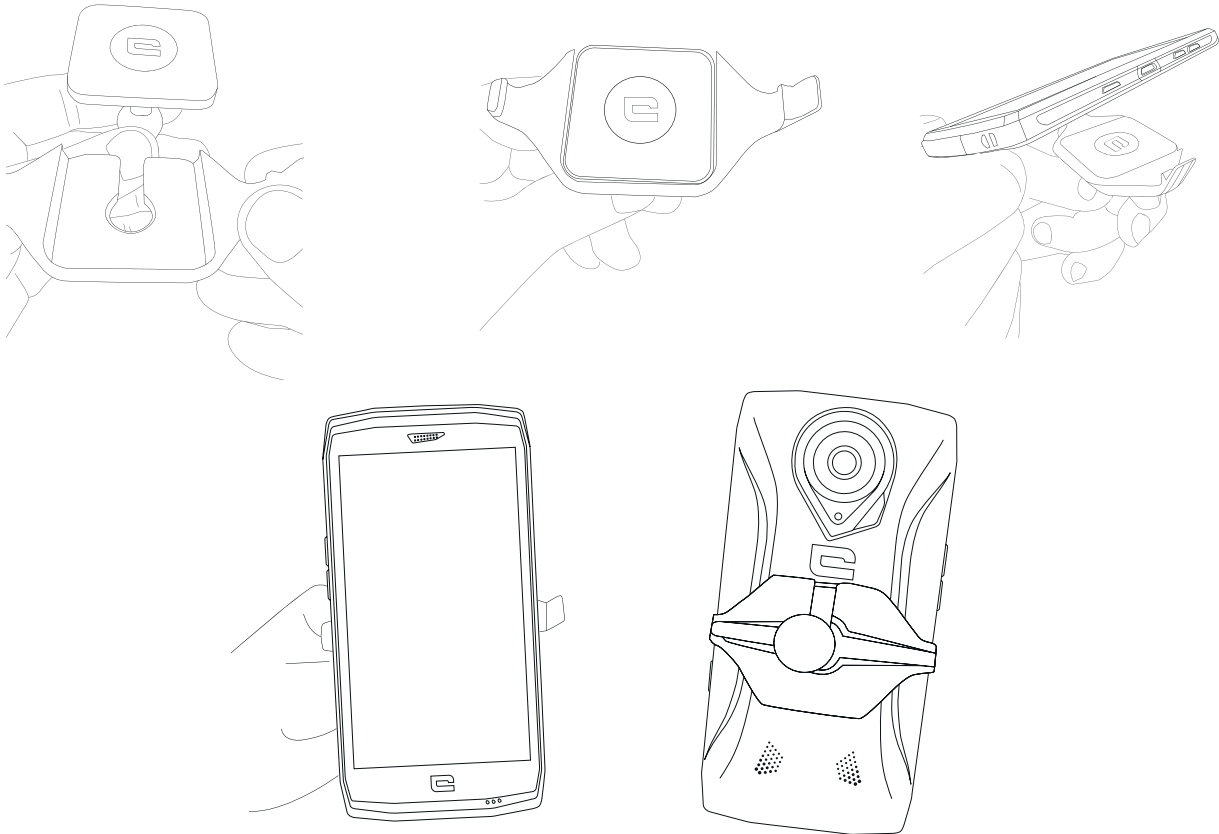

PROGRAMMABLE KEY

In **Settings > Shortcuts keys > Programmable Key > Turn On >** choose the function you want to give this key.

By default, this key is programmed to "photo". By clicking on "custom" you can choose the desired function.

SOS FUNCTION



CHANGING SETTINGS:

To use this app, set up your device's programmable key by choosing the SOS function

(Settings > Keys > Programmable Key > SOS).

To choose who to alert in case of danger, open the SOS app (or programme the SOS function directly via the programmable key) and enter the information requested. Enter a message that will automatically be sent if you are in danger. Example: "I'm in danger, please contact the emergency services. Here is my GPS location".

IN EMERGENCIES:

Press the programmable key, and a call will automatically be made to the person(s) selected in advance. They will be sent an SMS containing your GPS location.

TAKING YOUR TREKKER-X4 INTO THE GREAT OUTDOORS

ADVICE FOR USING YOUR TREKKER-X4 UNDERWATER

Before use in an aquatic environment, make sure that the sealing caps (which cover the USB ports and the headphone jack) are securely closed.

TOUCH-LOCK FUNCTION

To take pictures, remember to activate the **touch-lock**  function which locks your touch screen (in photo function, icon at the top of your screen). You can then press a volume key to take photos (or use the programmable button).

POST-IMMERSION ADVICE

 After immersion in seawater; you should rinse your mobile in freshwater. It may be that the slits of the loud speaker and microphone are blocked with water. Wait a few minutes before making a call to get back to optimal functionality.

USING YOUR TREKKER-X4 WITH GLOVES

This option increases the touch sensitivity of the screen.

Settings > Display > Advanced Settings > Glove Mode

X4-SENSORS APP



This app gives you information about the sensors integrated into your mobile. These sensors will ensure that your apps can run at optimal performance.

When opening the app for the first time, click on "Accept" to accept the terms and conditions of use.

Thermometer: measures the surrounding temperature. However, it can be influenced by the temperature of the phone itself (charging circuit, processor activity, etc.), particularly if it has been left in a pocket or close to the body for a long period of time.

Hygrometer: the hygrometry sensor measures the humidity in the air. It is expressed as a % of the saturated quantity of water vapour.

The magnetometer: This is the compass feature. This sensor functions regardless of your phone's position (unlike a compass, which must be in a horizontal position). It measures the phone's orientation relative to the magnetic north. Calibrate your compass by following the instructions on the screen.

Accelerometer: lets you measure and see the phone's acceleration based on 3 axes.

Using mathematical integration, it measures the speed at which the device is moving as well as tracking its position.

Barometer: this sensor measures the atmospheric pressure.

Altimeter: measures the altitude using the atmospheric pressure.

GPS: provides the position of the device and the accuracy of the GPS signal. You can find out the number of satellites in range as well as your exact position.

Proximity: turns off the screen during phone calls when the phone is placed near the ear.

Brightness: optimises the brightness of your screen, depending on the light in your environment, in order to save battery use or to optimise legibility.

Bluetooth and networks: provides the presence and strength of communication networks.

Battery status: provides an instant indication of the battery's charge/discharge rate.

UV sensor: Provides the UV index of solar radiation by capturing the intensity of ultraviolet rays. Warning: this index is given for information purposes only, do not rely solely on this index during prolonged exposure to the sun.

SAFETY LEASH

To keep your hands free during your activities, a safety leash is provided with your TREKKER-X4.

TIPS FOR GETTING THE MOST OUT OF YOUR TREKKER-X4

CONFIGURE THE DIGITAL FINGERPRINT READER

Add up to 5 fingerprints that can be used to unlock your mobile.

Configure them when you first configure your smartphone, or go to:

Settings > Security & Location services > Fingerprint > Add Fingerprint. To save the fingerprint in its entirety, you need to press several times successively on the sensor.

USING THE GOOGLE ASSISTANT

Press and hold

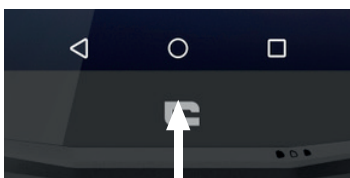

the screen.

for 2 seconds, then follow the instructions on

Once your voice has been recorded, just say "OK GOOGLE" aloud to launch the assistant.

Night mode

This has been created to remove the blue light from your screen. The screen is tinted with yellow and allows your eyes to rest in low light conditions.

Settings > Display > Night Light

Click on "Program" to set the activation mode for this program (None/at a set time/at night)

Then choose the intensity level.

DICTATION FOR WRITING SMS

In the Message application, click the text entry box and then Speak and the text will be entered automatically.



TRAVELLING

When abroad, find out more about the terms and offers associated with your operator contract.

OFFLINE MODE

Settings > Network and Internet > flight mode enabled

Or accessible via the notifications bar on the flight mode icon.

DATA ROAMING

If you want to use of mobile data abroad, enable data roaming by going to:

Settings > Network and Internet > SIM and Mobile Data > Data Roaming > enable the option.

Or accessible via the mobile data icon in the notification bar.

SPLIT-SCREEN MODE: FOR OPENING 2 WINDOWS AT THE SAME TIME

You have the option to divide your screen into 2*. Example: YouTube + Whatsapp.

When your app is open, press and hold the square. Then select the 2nd screen you want to display.

*Not all apps are compatible with split-screen mode

CLOSE OPEN APPS IN ONE CLICK

Click on the square (task manager), then swipe through all screens until you get to the oldest. There you will see the "remove all" option

CONFIGURING MULTIPLE LANGUAGES

For chatting and messaging in more than one language, you can configure several languages so that your keypad adapts and corrects the language you are currently using.

Settings > System > Languages and input > Languages > Add a language

When writing a message, simply press the space bar and select your language preference.

ADDING A USER

In the notifications bar, by clicking on the  icon, you can open a "guest" account. Your interface can then be personalised, and you can select appropriate apps (games for children, work account, etc.)

EASIER NAVIGATION

ORGANISING ICONS ON HOME SCREENS

To create a "thematic" folder, touch and hold an app icon and drag it to the icon to which you want to link it. The folder is then created. Add all the apps you want in the folder by dragging them into the folder. Click on "Unnamed Folder" to customise the folder name. Example: "multimedia" folder/"Social media" folder/"Sport" folder

ADDING "WIDGETS"

Touch and hold your home screen. You can then: change your wallpaper; display widgets; or choose the settings from the home screen.

Example of widget display: choose to display the weather on your wallpaper, choose the emoji of a Snapchat friend and create a shortcut to open a discussion with them, display your calendar, or the news...

CHANGING THE DISPLAY SIZE AND THE TEXT FONT

In **Settings > Accessibility > set** the font size that suits you.

HIDING THE NAVIGATION BAR

Go to **Settings > Navigation Bar > enable option.**

An arrow appears on the left of your navigation bar, and allows you to hide it for full-screen viewing.

CONFIGURING THE NOTIFICATION BAR

When you are on your home screen, slide down to the bottom twice to bring up the notification bar.

Click on



By pressing an icon, you can:

- change its position in the notification bar.
- Add / Remove icons by dragging them into the light grey area at the bottom of the screen or retrieving them from this area.

"DO NOT DISTURB" MODE

In the **notification bar > do not disturb**

Or via **Settings > Sound > Preferences "do not disturb"**

You can then set the functions that remain active (calls and messages for certain contacts, calendar reminders, alarm...)

BACK-UP

Settings > System > Backup

Your information is saved to the Google Drive linked to your Gmail address.

SHORTCUTS

ALARM

Click on the time display on your wallpaper, and go directly to your Alarm (or clock, timer, stopwatch)

CAMERA

When your smartphone is in standby mode, you can access the camera without unlocking your phone. Slide your finger from the bottom right corner to the top left corner.

BROWSING YOUR RECENT APPS

Click on  and find your recently opened apps.

SEARCH BAR

Don't forget you can use your search bar to find the information you want. E.g. in Settings or inside the apps.

OPENING THE MENU LINKED TO THE ICONS ON THE NOTIFICATION BAR

Holding your finger on an icon in the notification bar for 2 seconds opens the menu linked to this function.

GETTING STARTED

INSTALLING THE SIM CARD

1. Make sure that your device is turned off

If not, turn the power off by pressing the On/Off button

2. Open the SIM tray using the SIM eject tool provided

a. Take the tool provided

b. Insert it into the hole, as shown below, to eject the SIM tray from its housing.

3. Pull out the tray completely with the metal side facing upwards

4. Insert SIM cards

a. Insert the SIM card, facing downwards, into the smallest compartment

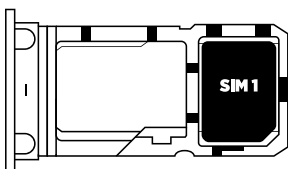

b. If you want, you can insert a second SIM card (or an SD card of up to 512 GB), facing downwards, into the largest compartment.

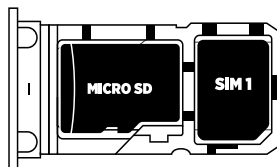
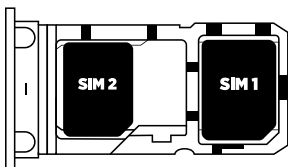

5. Insert the tray back in the phone

a. Check that the cards are properly aligned.

b. Check that the tray is properly aligned with the slot in the phone when you insert it.

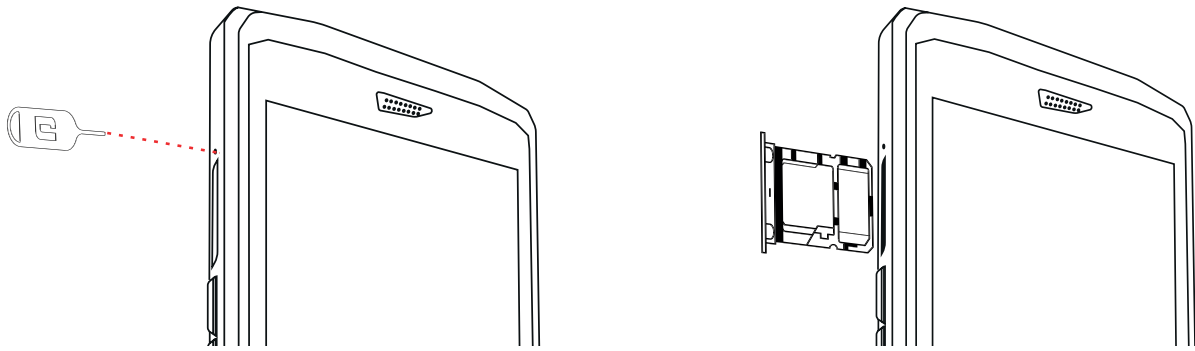

c. Insert the tray and push it in, as indicated below.

Please note: To ensure that your smartphone is watertight, make sure that the tray is completely inserted and locked.

SWITCHING THE PHONE ON AND OFF

Make sure to fully charge your TREKKER-X4 before using it for the first time, with the mains supply charger provided.

To switch on the device, press the On/Off button for a few seconds

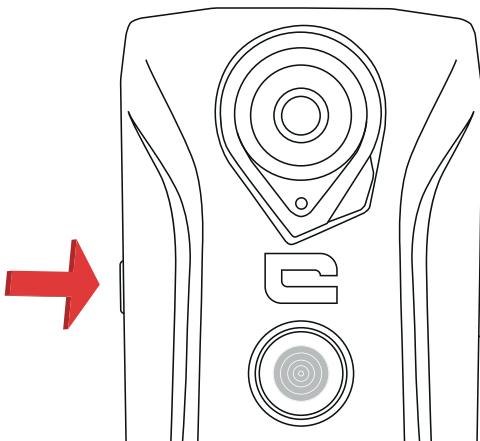

PHONE CONFIGURATION

To set up your phone, select your language and follow the instructions displayed on the screen.

To access your apps, swipe upwards.

BATTERY

Talk time: 2G: 30h / 3G-4G : 28h

Standby time: 2G : 21 days / 3G-4G : 19 days

GPS time*: 11h

**GPS + DATA + GOOGLE maps enabled + Screen brightness 100%*

N.B. Battery consumption can be influenced by the quality of the network, the brightness of the screen, the connections enabled (WiFi, Bluetooth, NFC), location services, etc.

CHARGING THE BATTERY

Be sure to fully charge your device before first use using the AC charger supplied.

 Never charge your phone using the X-LINK™ magnetic connection and the USB connection at the same time, or it may shorten the life of your phone's devices.

1. Open the watertight plug and connect the USB cable to the USB power adapter, then plug the end of the USB cable into the USB port.
2. Plug the USB power adapter into an electrical outlet.
3. When the battery is fully charged, unplug the phone from the charger. First unplug the charger from the device, then unplug it from the electrical outlet.

ENERGY SAVING MODE (MAXIMUM SAVING)

This feature limits your phone's performance to basic functions (calls, SMS/MMS, internet and SOS + 4 programmable functions). The screen changes to black and white to reduce power consumption.

Accessible and configurable via: **Settings > Battery >  ICON > Power Saving Mode**

Or: via the shortcut in the notification bar (by swiping from the top to the bottom of the screen), on the second page, icon > energy saving mode.

To disable the energy saving mode, click on  **> Disable energy saving mode.**

BATTERY SAVING MODE

This mode is less restrictive than the "energy saving" mode. It dims the screen of your phone and limits CPU performance to conserve battery power.

Accessible via the notification bar (by swiping from the top to the bottom of the screen), energy saving mode icon.

OR via **Settings > Battery > Battery Saver**

To disable this mode, press the same icon again. If you hold down this icon for a few seconds, you will see information about your battery status.

BATTERY TIPS AND PRECAUTIONS

- Do not remove the battery from your TREKKER-X4 yourself. If you encounter a problem, contact Crosscall Customer Services.
- Use the charger included in your original TREKKER-X4 box.
- Do not expose it to temperatures above 60°C/140°F.
- Do not tamper with your mobile using sharp metal objects because this may puncture the battery.
- If your phone has been crushed or severely damaged and the battery is affected, do not touch your phone and contact Customer Service who will tell you what procedure to follow.

- If you detect signs of overheating (abnormal smell, suspicious marks), do not touch your mobile and contact Customer Service immediately who will tell you what procedure to follow.
- Do not short-circuit.
- Recycle the battery according to existing standards.
- Do not throw into fire. Do not charge your phone during an electrical storm. Do not use your charger in a humid environment, this could cause short-circuits, fires, or damage the charger.

GETTING TO GRIPS WITH YOUR PHONE

Home:



Press this button to display the home screen

Recent



Press this button to open the list of recently used apps

Back



Press this button to return to the previous screen

HOW TO USE THE TOUCH SCREEN

All it takes is a few simple movements to master your phone and its apps.

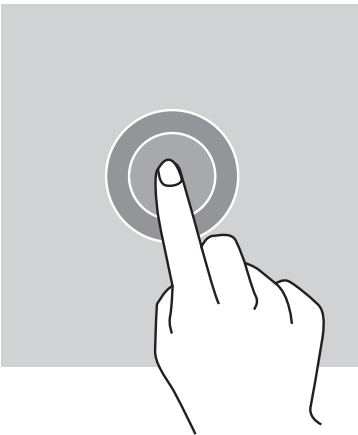

Tap

To open an app, choose a menu item, press a key on the touch screen, or to enter a character using the keypad on the screen, tap the item with your finger.

Long press

Place your finger on an item or on the screen and hold it for 2 seconds to access the available options.

Swipe

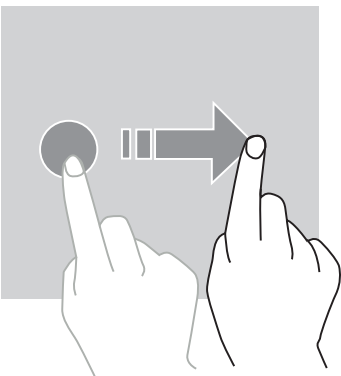

Swipe left or right on the home screen or apps screen to view other pages.

Swipe up and down to scroll through a web page or list of items.

Two-finger actions

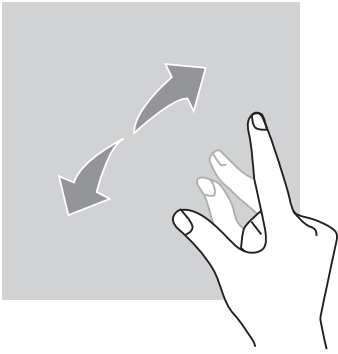

Start with two fingers close together then spread them apart on a web page, a map or an image, to zoom in on a part of it.

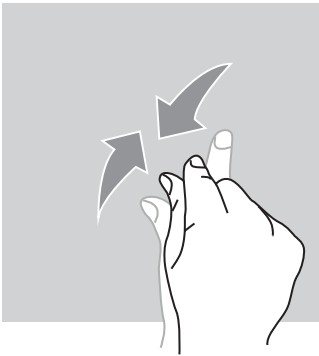

Bring them together to zoom out.

Drag

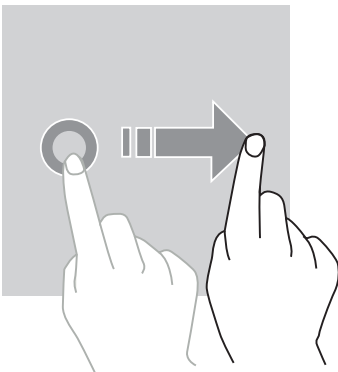

To move an item, place your finger on it, hold, and drag the item to the desired location.

NOTIFICATION PANEL

Opening the notification panel

1. Swipe down from the top edge of the screen to open the notification panel.
2. Swipe down again from the top edge of the screen to the bottom to go to the shortcuts tab.

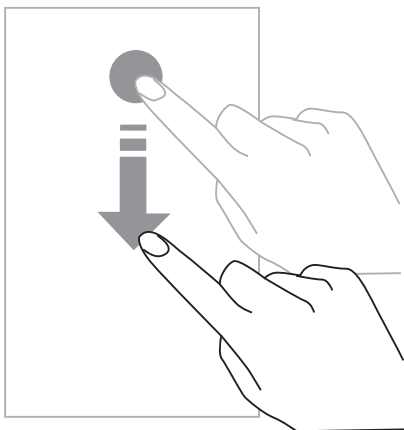

Configuring notification options

- 1.** Go to **Settings > Notifications**.
- 2.** Enable or disable notifications as desired.

Closing the notification panel

Swipe up or press the home button to close the notification panel.

LOCKING AND UNLOCKING THE SCREEN

Locking the screen

- Press the **on/off** button to manually lock the screen.
- The screen automatically locks and goes into sleep mode after being idle for a period of time, to reduce power consumption and prevent unintended actions. To change the screen timeout, go to **Settings > Display > Sleep**, and select a duration.

Unlocking the screen

Press the **on/off** button to turn the screen back on and swipe in any direction.

CUSTOMISING THE SCREEN

- 1.** Touch and hold an empty area of the screen to access the home screen editor.
- 2.** Select **WALLPAPERS and WIDGETS** to customise your screen.
- 3.** To delete a widget, press and hold the widget you want to delete. "**Delete**" will appear at the top of the screen. Then, drag the widget to "delete".

CHANGING THE DATE AND TIME

Go to **Settings > Date and time**.

- Enable **Automatic time zone** to allow the network time zone.
- Select Use **24-hour** format to use the 24-hour clock.

DEVICE AND DATA MANAGEMENT

Data transfer

 Do not disconnect the USB cable from the device when transferring data. This could result in loss of data or damage to the device.

1. Using a USB cable, connect your device to a computer.
2. Open the notification panel, then tap Device connected in charging mode > Transfer files. Press Transfer photos (PTP) if your computer does not support the Media Transfer Protocol (MTP) format.
3. Transfer the files between your device and your computer. A message will appear on your computer screen. Follow the instructions on screen to transfer your photos/videos, etc.

Factory reset

Delete all settings and data on the device.

 Before performing a factory reset, be sure to back up any important data stored on the device. On the Apps screen, tap **Settings > Backup and reset > Restore factory settings > RESET PHONE > CLEAR ALL**. The device will restart automatically.

USING YOUR PHONE HOME SCREEN

The home screen is the starting point for accessing all the phone's features. It displays widgets, shortcuts to apps, and much more.

 The home screen may display differently depending on the region or operator.

Status bar

This displays status icons and notifications.

Widgets



Widgets are self-contained applications that launch specific app functions to provide easy access and information on your home screen.

Application icons



Tap on an icon, such as an app or a folder, to open and use it.

PHONE

Making phone calls

1. Press  on the home screen or apps screen.
2. Press  to open the keypad and enter a phone number.
3. Press  to make a call.

Making calls from call logs or a contact list

Press  or , and on a contact or phone number to make a call.

MAKING AN INTERNATIONAL CALL

1. Press  to open the keypad.
2. Press 0 and hold your finger until the + sign appears.
3. Enter the country code, area code and phone number.

Then, press .

Receiving calls

Answering a call

When a call comes in, press  and swipe up to answer the call.



Rejecting a call

When a call comes in, press  to reject the call.



CONTACTS

Adding contacts



Manually creating a contact

1. Tap the contact icon on the home screen or apps screen.
2. Press  to enter contact information.
3. Press  to save.

Adding a contact using the keypad

1. Press  to open .
2. Enter the number and tap Create contact.

Adding a contact from a call received

1. Press .
2. Press  to view your received calls.
3. Add the received calls to a contact.

Importing contacts

You can import contacts from storage services to your device.

1. Tap the contact icon on the home screen or apps screen.
2. Press **IMPORT CONTACTS**.
3. Select an import option.

Searching your contacts

Tap the contact icon on the home screen or apps screen.

Use one of the following search methods:

- Scroll up or down the contact list.
- Swipe along the index to the right of the contact list to scroll quickly.
- Press  at the top of the screen to search for a contact.

MESSAGES

Sending messages

1. Tap the message icon on the home screen or apps screen.
2. Create your message.
3. Add recipients and enter a message.
4. Send the message.

Message display

1. Tap the message icon on the home screen or apps screen.
2. Select a contact in the message list.
3. View your conversation.

Searching messages

1. Tap the message icon on the home screen or apps screen.
2. Press  to enter keywords to search for messages.

CAMERA

You can take photos or record videos.

Taking pictures

1. Press  on the home screen or apps screen.
2. Frame your subject on the screen.
3. Take a picture. Your photo will be automatically saved in the **X-GALLERY**.

Launching the camera from the locked screen

To take photos quickly, you can open the camera from the locked screen.



Swipe the  icon outside of the big circle on the locked screen.

X-GALLERY

Viewing images and videos

1. Touch the gallery icon on the apps screen.
2. Select an image or a video.

Deleting images and videos

- To delete an image or video, select an image or video and press  to delete it.
- To delete multiple images and videos, tap on the main gallery screen  to go to
Select an item. Then, select the images or videos you want to delete and press  to delete them.

Sharing images and videos

Select an image or video and press  at the bottom of the screen. Select a method for sharing.

CALCULATOR

You can perform simple or complex calculations using the Calculator application.

1. Press  on the apps screen.
2. Change the screen orientation to switch from the standard calculator to the scientific calculator.

AUDIO

Adding songs to your phone

- Copy songs from your computer using the USB cable.
- Download songs from the internet.
- Copy songs via Bluetooth.

Listening to music

1. Tap the music icon.
2. Select a song to play.
3. When playing a song, press the home button to exit the music player screen without stopping the song. To return to the music player screen, open the notification panel and tap the song title.

BROWSER

Connect to the internet to search for information and add web pages to your favourites for quick access.

1. Press .
2. Enter the address in the search bar and press . Not only can you access web pages; favourites, switching between multiple windows, and other features are also supported.



EMAIL

Configuring email accounts

Set up an email account when opening the email feature for the first time.

1. Press  on the apps screen.
2. Enter your e-mail address, then press **NEXT**. Enter your password and press **NEXT**. To manually save a company email account, press **MANUAL CONFIGURATION**.
3. Follow the instructions on the screen to complete the configuration.

Sending emails

1. Press  to write an email.
2. Add the recipients and enter your text in the email.
3. Press  to send the email.

SYSTEM UPDATES

Updates are changes to the software version initially installed on your phone. The purpose of these updates is to improve the stability of the system and/or bring new features.

When an update is available, you will receive a notification enabling you to download the update.

SAFETY MEASURES

GENERAL SAFETY INFORMATION

Failure to adhere to the following safety instructions could result in fire, electric shock, injury, or damage to your phone or other property. Please read all the safety instructions below before using your phone.

- Always switch off your phone whenever it is forbidden to use it, or when it may cause interference or danger.
- Avoid exposure to magnetic fields.
- Please switch off your telephone on aeroplanes and in airports when you are asked to.
- Switch off your phone when you are in the vicinity of high-precision electronic equipment. The phone may affect the performance of this type of equipment.
- Do not put your phone or accessories in containers with a strong magnetic field.

- Do not leave magnetic data storage devices near your phone. The radiation emitted by the phone may erase the information stored there.
- Keep the phone away from direct sunlight. Do not expose your phone to high temperatures, and do not use it in the presence of flammable gases (e.g. petrol station).
- Hold your phone at least 15mm from your body when you make calls.
- Small parts may cause choking.
- Your phone can emit a loud sound.
- Avoid impacts or damage to your phone.
- Some parts of your phone are made of glass. The glass is likely to break if your phone falls on a hard surface or suffers an impact. If the glass breaks, do not touch the glass parts of the phone and do not attempt to remove the broken glass from the phone. Do not use your phone until the glass has been replaced by an authorised operator.
- Do not attempt to take apart your phone or its accessories. Phones should only be serviced or repaired by qualified personnel.
- The power outlet should be located near the phone and must be easy to access.
- Comply with all laws and regulations relating to the use of the telephone. Respect the privacy and rights of others when using your phone.
- Follow the instructions in this manual for using the USB cable. Otherwise, your phone or PC may become damaged.
- Clean your phone with a soft, dry cloth. Please do not use water, alcohol, soap or chemicals.
- Be sure to back up your important data. A repair or other factors may lead to data loss.
- Do not disconnect the phone when transferring files or formatting the memory. This could cause program failure or file damage.
- This device is not intended for use by people (including children) with reduced physical, sensory or mental capacities, or whose lack of experience or knowledge prevents them from safely using the device, if they are not supervised or have not been given instructions beforehand by the person responsible for their safety.
- Keep the phone and charger out of the reach of children. Do not let children use the phone or charger unattended.
- Keep small phone accessories out of reach of children in order to avoid choking.
- Do not let your children or pets chew or lick the device.
- Do not modify or recondition your phone.

- Do not expose your phone to flames, explosions, or other sources of danger.
- Please switch off your phone when you are near explosive materials or liquids.
- The phone must only be connected to a USB 2.0 interface.
- The ideal operating temperature is between 0°C and 40°C. The ideal temperature for storage is between 20°C and 50°C.
- Stop using your device if any of its parts are cracked, broken, or if it overheats.
- Do not press your device against your eyes, ears or any other part of your body, and do not put it in your mouth.
- Do not use the flash near the eyes of people or animals.
- Only use the original accessories for this phone and do not install its battery in another phone.

INFORMATION ON WATER RESISTANCE

- You have just bought an IP68 compliant mobile phone. In order to guarantee optimal use and water resistance, ensure that all the flaps and plugs on the openings and the cover are correctly sealed.
- Do not open the back cover of the device if it is in the water or in a very humid environment.
- The rubber seal fixed on the back cover is an important component of the device. Make sure that the rubber seal is not damaged when you open or close the cover. Make sure that the seal is free from any debris, such as sand or dust, to avoid damaging the device.
- The cover and the flaps covering the openings may come loose in the event of a fall or impact.
- Make sure that all the covers are properly aligned and completely closed.
- If the device has been submerged in water or the microphone or loud speaker is wet, the sound may not be clear during a call. Make sure that the microphone or loud speaker is clean and dry by wiping it with a dry cloth.
- If the device gets wet, dry it thoroughly with a soft, clean cloth.
- The water resistance of the device may cause slight vibrations in certain conditions. These vibrations, for example, when the volume is turned up high, are entirely normal and do not affect the performance of the device.
- Do not disassemble the waterproof membrane over the microphone or the speakers and do not use a device that can damage it.
- Temperature fluctuation can lead to an increase or decrease in pressure, which may affect the sound quality. If required, open the flaps to release the air

MEDICAL DEVICES

- Please switch off your phone in hospitals and other medical facilities as required.
- Your phone contains radio antennae that emit electromagnetic fields. These electromagnetic fields can interfere with pacemakers and other medical devices.
- If you wear a pacemaker, a minimum separation of at least 20 cm should be maintained between your pacemaker and your phone.
- Hold the device on the side opposite the implant.
- If you think your phone is interfering with your pacemaker or other medical device, stop using it and consult your doctor for specific information about your medical device.
- When performing repetitive activities, such as text messaging or games on your phone, you may experience occasional discomfort in your hands, arms, wrists, shoulders, neck, or other parts of your body. If you experience any discomfort, stop using your phone and consult your doctor.

ROAD SAFETY

- Comply with all safety measures and standards relating to the use of your device when driving.
- Obey all local laws. Always keep your hands free to operate the vehicle while driving. Behind the wheel, your first concern must be road safety.
- Pull over and park before you make or receive a call, if traffic conditions require it.
- Radio frequency signals can disrupt certain electronic systems in your vehicle, such as the car radio and safety equipment.
- If your vehicle is equipped with an airbag, please do not obstruct its access by placing portable or fixed wireless equipment in front of it. Otherwise, you risk preventing the airbag from working and could cause serious bodily injury.
- When listening to music, be sure to keep the volume at a reasonable level so that you are aware of what is going on around you. This point is especially important when you are near a road.
- Using your phone in certain circumstances may distract you and cause danger. Stick to any rules that forbid or restrict the use of a phone or earphones (for example, not sending text messages while driving, or using headphones while cycling).

POWER AND CHARGING

- Do not throw into fire
- Do not short-circuit

- Do not expose it to temperatures above 60°C/140°F
- Recycle the battery according to standards in force.
- Charge your phone using the USB cable and power adapter supplied. Using an incompatible adapter or cable may cause permanent damage to your phone.
- The power adapter must be plugged in near the phone and must be easily accessible.
- Using damaged cables or chargers, or charging in the presence of moisture, may cause an electric shock.
- The power adapter is intended for indoor use only.
- The power outlet must be easy to access. The plug must not be blocked during use.
- To completely disconnect the phone from AC power, unplug the AC/DC cable from the wall outlet.
- Power adapters can become hot during normal use, and prolonged contact may cause injury.
- Always ensure adequate ventilation around the power adapters during use.
- Ventilation should not be obstructed by covering air vents with objects (e.g. newspapers, tablecloths, curtains, etc.) to prevent overheating and malfunction. Leave at least 10cm of space free around the phone.
- The phone should be used in areas with a temperate climate.
- Do not insert or remove a USB port with wet hands as this could lead to a risk of electric shock.
- Because the phone is equipped with an internal rechargeable battery, do not expose the product to excessive heat (sun, fire, etc.).
- Avoid using the connector to perform several actions at once and make sure that the battery terminals are not touching any conductive elements, such as metal or liquid.

PROTECTING YOUR HEARING



This telephone adheres to current regulations in terms of limiting the maximum output volume. Listening with earphones at high volume for prolonged periods can cause hearing loss!

- Stop using the product or lower the volume if you feel that your ears are ringing.
- Do not have the volume on a high setting, medical professionals do not recommend being exposed to high noise levels for a prolonged period of time.
- Use the earphones wisely, as excessive sound pressure coming from earbuds or an

audio headset can cause hearing loss.

- To prevent damage to your hearing, avoid listening at high volumes for long periods of time.
- Please use only the headphones supplied with your phone.

ENVIRONMENTAL PROTECTION

- Please respect local regulations in terms of waste elimination when you are getting rid of the packaging, the battery or the used phone. Place them in a collection point so they can be properly recycled. Do not dispose of telephones or used batteries in ordinary trash cans.
- Please dispose of used lithium batteries that you do not want to keep in a designated place for this purpose. Do not dispose of them in rubbish bins.



Do not dispose of telephones or used batteries in ordinary trash cans.

There is a risk that the battery will explode if you replace it with an unsuitable model. Dispose of used batteries according to the instructions.

CLEANING AND MAINTENANCE

- Switch off the phone before any cleaning or maintenance. The charger must be unplugged from the outlet. The phone and charger must be disconnected to prevent electric shock or short circuit of the battery or charger.
- Do not clean the phone or charger with chemical substances (alcohol, benzene), chemical agents or abrasive cleaners so as not to damage to parts or cause a malfunction. The device can be cleaned with a soft, slightly damp antistatic cloth.
- Do not scratch or tamper with the phone case, as the substances in the paint may cause an allergic reaction. If such a reaction occurs, stop using the phone immediately and consult a doctor.
- Remove dust from the power socket and keep it dry to prevent the risk of fire.
- If the phone or any of its accessories do not work properly, contact your local service provider.
- Do not disassemble the phone or its accessories yourself.

EMERGENCY CALLS

In the event of an emergency, if the phone is switched on and you are in the network coverage area, it can be used to make an emergency call. However, emergency numbers may not be accessible on all networks. You should never rely on your phone to make

emergency calls.

RECOMMENDATIONS TO REDUCE THE USER'S EXPOSURE TO RADIATION

- Use your mobile phone in areas covered by the network to reduce the amount of radiation received (in particular in underground car parks and on train or car journeys).
- Use your telephone in good reception areas (e.g. : maximum number of signal bars).
- Use a hands-free kit.
- During calls, keep the phone away from the tummy of pregnant women and the lower abdomen of teenagers.
- Children and adolescents should use mobile phones reasonably by avoiding night-time communication and limiting the frequency and duration of calls.

ADDITIONAL INFORMATION

CONFORMITY

- CROSSCALL confirms that this device complies with the basic recommendations and other relevant measures in the 2014/53/EU directive. The latest applicable version of the declaration of conformity can be found at https://crosscall.com/docs/legal/CE-international_declaration_of_conformity-TREKKER-X4.PDF
- Restrictions regarding the 2.4GHz band: Norway: This sub-paragraph is not applicable to the geographical area located within a 20km radius from the centre of NyÅlesund.

FREQUENCY BANDS AND POWER

- Frequency band used by radio equipment: certain bands may not be available in all countries or all regions. Please contact the local operator to get more detailed information.
- Maximum radio signal frequency emitted in the frequency band where the radio equipment operates: The maximum power for all the bands is less than the highest specified limit value under the associated harmonised standard. The nominal frequency band and power transmission limits (radiated and/or by conduction) applicable to this radio equipment are the following:

BANDS	MAXIMUM POWER
GSM850 / EGSM900	33 dBm
DCS1800 / PCS1900	30 dBm
WCDMA 850/1700/1900	23.5 dBm
WCDMA 2100	22.5 dBm
WCDMA 900	23 dBm
FDD LTE: 1(2100), 3(1800)	22.5 dBm
FDD LTE: 2(1900), 4(1700/2100), 5(850).8(900), 12(700), 17(700), 18(850), 19(850), 26(850), 28(700), 66(1700/2100)	23 dBm
FDD LTE: 7(2600)	23.5 dBm
FDD LTE: 20(800)	24 dBm
TDD LTE: 38(2600), 40(2300), 41(2500)	23.5 dBm
2.4 GHz WIFI	EIRP 13 dBm
Wi-Fi 5 GHz	
5150-5250 MHz	EIRP 14 dBm
5250-5350 MHz	EIRP 14 dBm
5470-5725MHz	EIRP 14 dBm
Bluetooth v5.0 LE 2.4 GHz	EIRP 9.5 dBm
NFC 13.56 MHz	10 dB μ A/m @10 m
GPS 1575.42 \pm 1.023 MHz	
GLONASS 1602.5625 \pm 4 MHz	
BEIDOU 1561.098 \pm 2.046 MHz	
FM 87.5-108 MHz	

INFORMATION ABOUT ACCESSORIES AND SOFTWARE

We recommend that you use the following accessories:

ACCESSORY	MODEL	TECHNICAL DATA
CHARGER	Trademark: Crosscall EU Model CSTX4.BK.NNOEU A824-120200U-EU3 UK Model: CSTKX4.BK.NN0UK A824-120200U-UK3	Input voltage: 100-240V ~ Input AC frequency: 50/60Hz Output voltage: 5,0V / 9,0V / 12,0V === Output current: 3,0A / 2,7A / 2,0A Output power: 15,0W / 24,3W / 24,0W Average active efficiency: 85,57% / 86,91% / 86,88% Efficiency at low load (10%): 80,0% / 80,7% / 78,3% No-load power consumption: 0,049W
EARPHONES	ECTX4.BK.NN000	IPX6
USB TYPE C CABLE	CCTX4.BK.NN000	

The product software version is **L1497.X.XX.XX.XXXX** (where x=0 to 9, A to Z, representing updates to the user experience, security patches, etc.). Software updates are published by the manufacturer to correct bugs or improve features after the product launch. All the software versions published by the manufacturer have been verified and always comply with the applicable regulations.

Not all the radio frequency settings (for example, the frequency band and output power) are accessible by the user or can be modified by him/her. The latest information relating to accessories and software is available in the Declaration of Conformity, which can be viewed on the website:

https://crosscall.com/docs/legal/ce-international_declaration_of_conformity-TREKKER-X4.pdf

SPECIFIC ABSORPTION RATE (SAR)

- This device complies with the directives relating to radio frequency exposure, when it is used near the head or at a minimum distance of 5mm from the body. According to ICNIRP guidelines, the SAR limit is 2.0 watts/kg for head and body, and 4.0 watts/kg for limb on average for 10g of cellular tissue absorbing the majority of frequencies.

Maximum values for this model:

- SAR Head: 1.426 (W/kg) ==> authorised limit value: 2 (W/kg)
- SAR Body: 1.451 (W/kg) ==> authorised limit value: 2 (W/kg)
- SAR Limb: 2.804 (W/kg) ==> authorised limit value: 4 (W/kg)

TREKKER-X4, designed in France and assembled in China
 Created and imported by: CROSSCALL - 245 rue Paul Langevin
 13290 Aix-en-Provence France

Please visit the www.crosscall.com website for the complete version of the user guide.

ANNEXES

IMPORTANT INFORMATION

To provide you with an optimal experience, the phone connects regularly to internet and e-mail servers. This automatically and inevitably generates data exchanges that may be invoiced, in addition to your existing tariff, or deducted from your prepaid plan.

In order to avoid any billing problems related to services that use the internet, we strongly advise you to opt for a suitable package that includes unlimited internet and email access. Also, please avoid changing the pre-configured default settings. If you wish, you can connect to a WiFi network to improve speed and efficiency. We particularly recommend using a WiFi network when streaming or downloading games, videos or films.

COPYRIGHT

This equipment is reserved for private use. Copying CDs or downloading music, videos or photos for resale or for any other commercial purpose may constitute a violation of copyright law. Permission may be required to copy or save all or part of a document, book and/or presentation governed by copyright law. Please make sure you are familiar with all applicable laws regarding the saving and use of such content in your country and jurisdiction.

GENERAL GUARANTEE CONDITIONS

Your phone, along with the battery and accessories in the box, are guaranteed against any defect or malfunction which might arise as a result of their design or their manufacture or an equipment failure, in normal conditions of use, for the term of the warranty period of twenty-four (24) months from the date of purchase of your phone, as featured on your original invoice. The warranty automatically ends at the end of twenty-four (24) months.

This guarantee does not cover:

- Any faults or failures declared after the validity period of this guarantee,
- Damage due to an accident, bad weather, lightning, fire, chemicals, power surge, improper use or improper maintenance of the device or accessory (screen breakage, dirt, alteration of the internal components of the device caused by abnormal or prolonged exposure to a liquid element), or any failure to comply with the instructions contained in the user guide,
- Normal wear and tear of any kind arising after the sale (including scratches, scrapes, scuffs and generally any damage to the external parts of the device that do not affect its functioning);
- The mobile of a Customer or third party who has modified the software originally supplied by the manufacturer,
- Any modification or repair by persons unauthorised by CROSSCALL or its subsidiaries, or your retailer,
- Oxidation caused by the customer incorrectly inserting the USB or audio port caps, which are essential for ensuring the product's water resistance.

Before contacting our After-Sales Service, we advise you to follow the instructions below:

- Fully charge the battery,
- Upgrade the software or Restore factory settings to format the phone (to restore the default setting, press and hold the On/Off key and Volume up key).

WARNING: ALL the phone's user data (contacts, photos, messages, files and downloaded applications) will be permanently lost. You are strongly advised to perform a full backup of your phone data before formatting your phone.

In the event that your phone is found to have a defect that prevents normal use, you will need to entrust your device to our After-Sales Service. Your phone will not be repaired or replaced if the trademarks or serial numbers (IMEI) have been removed or changed, or if your purchase receipt is missing or illegible.

If the lack of conformity or defect is confirmed, all or part of your phone will be replaced or repaired. This guarantee covers parts as well as labour costs.

Before sending your phone to our After-Sales Service, we recommend:

- Writing down and putting your IMEI somewhere safe (*),
- Removing the SD card and the SIM card,
- Saving all your personal data. Our repair centre may well need to format your phone.

(*) Your IMEI code is the serial number used to identify your device and monitor the after-sales service. There are several ways to find your IMEI code:

- Tap *#06# on your mobile phone keypad,
- Check the packaging for your phone,
- On the back of your phone and depending on the model, the IMEI may be given on a label or inside the phone, under the battery (if removable).

Documents and information that will need to be enclosed when sending your telephone to our After-Sales Service:

- A copy of the invoice or receipt, indicating the date of purchase, the type of Product, and the name of the Distributor,
- The IMEI number of the phone,
- Description of the fault with the phone.

Gracias por su confianza y la compra de este smartphone.

La guía del usuario le permite familiarizarse con su nuevo dispositivo.

ÍNDICE

PRESENTACIÓN DEL TELÉFONO

TREKKER-X4: certificación MIL-STD-810G.....	76
Esquema técnicos	77

LAS VENTAJAS DEL TREKKER-X4

Tecnología Panomorph.....	78
¿Qué es?	78
Aplicación X-CAM.....	78
Los diferentes modos de grabación de vídeo	78-79
Menú principal	79
Botón «captura».....	79
X-STORY.....	80
Línea de tiempo X-STORY	80
Editar una X-STORY	80
Editar una X-STORY desde la galería.....	80
Consultar todas las X-STORY	80-81
X-LINK	81
Sistema de sujeción X-BLOCKER	82
Tecla programable.....	82
Función SOS.....	82-83
Programación de ajustes	82-83
En caso de peligro	83

FAMILIARIZARSE CON EL TREKKER-X4 EN EXTERIOR

Consejos para usar su TREKKER-X4 bajo el agua.....	83
Función Touch-lock.....	83
Consejos tras inmersión	83
Usar el TREKKER-X4 con guantes.....	83
Aplicación X4-SENSORS.....	83-84
Cordón de seguridad	84

CONSEJOS PARA USAR EL TREKKER-X4 DE LA MEJOR MANERA POSIBLE

Configurar el lector de huellas digitales	84
Usar el asistente Google	84-85
Función vocal para redactar SMS	85
De viaje	85
Modo sin conexión	85
Itinerancia de datos	85
Multiventanas: para abrir 2 ventanas al mismo tiempo	85
Borrar en un clic las aplicaciones abiertas	85

Configurar varios idiomas	85
Añadir un usuario	85
Navegar más fácilmente	86
Organización de los iconos en las pantallas de inicio	86
Añadir «widgets»	86
Modificar el tamaño de visualización y la fuente del texto	86
Ocultar la barra de navegación	86
Configurar la barra de notificaciones.....	86
Modo «No Molestar».....	86
Guardar	86
Atajos.....	86-87
Alarma	86
Cámara	87
Navegación en las aplicaciones recientes	87
Barra de búsqueda	87
Abrir el menú relacionado con los iconos de la barra de notificaciones	87

PUESTA EN FUNCIONAMIENTO

Instalar la tarjeta SIM	87-88
Encender/apagar el teléfono	88
Batería	88-90
Carga de la batería	89
Modo ahorro de energía (ahorro máximo).....	89
Modo Ahorro de batería.....	89
Consejos y precauciones relativas a la batería.....	89-90

ELEMENTOS BÁSICOS

Gestos en la pantalla táctil.....	91-92
Centro de notificaciones.....	92-93
Bloqueo y desbloqueo de la pantalla	93
Personalización de la pantalla	93
Modificación de la fecha y la hora.....	94
Gestión de los dispositivos y los datos	94

USO DEL TELÉFONO

Pantalla de inicio	94
Teléfono	95
Contactos.....	95-96
Mensajes.....	96-97
Cámara	97
Galería	97-98
Calculadora	98
Música	98
Navegador.....	98
Correo electrónico.....	99
Actualizaciones del sistema	99

MEDIDAS DE SEGURIDAD

Información relativa a la seguridad general.....	99-101
Información relativa a la estanqueidad.....	101-102
Dispositivos médicos.....	102

Seguridad vial	102-103
Alimentación y carga	103-104
Protección auditiva	104
Protección del medio ambiente.....	104
Limpieza y mantenimiento	104-105
Llamada de emergencia	105
Recomendación para disminuir la exposición del usuario a las radiaciones	105

INFORMACIÓN ADICIONAL

Conformidad.....	105
Bandas de frecuencia y potencia.....	106
Información relativa a los accesorios y softwares	107
Tasa de absorción específica (SAR).....	107

ANEXOS

Información importante.....	108
Propiedad intelectual.....	108
Condiciones generales de garantía	108-109

PRESENTACIÓN DEL TELÉFONO

TREKKER-X4: CERTIFICACIÓN MIL-STD-810G*

El ejército estadounidense creó la norma militar MIL-STD-810G para reproducir las condiciones de uso de dispositivos electrónicos en el terreno en condiciones extremas. TREKKER-X4 ha sido sometido a pruebas en laboratorio de resistencia a entornos al aire libre hostiles y exigentes. Se sometió a las 12 pruebas siguientes:

- Resistencia a baja presión (altitud: + de 4.000 m)
- Resistencia a las temperaturas extremas
- Frío extremo (-40°C/-40°F)
- Calor extremo (60 °C/140 °F)
- Resistencia a los cambios bruscos de temperatura
- Resistencia a heladas y lluvias engelantes
- Resistencia a las radiaciones solares (UV)
- Resistencia a la lluvia
- Resistencia a la niebla salina
- Resistencia a la contaminación por fluido (2-propanol)
- Resistencia a las vibraciones
- Resistencia a los golpes
- Resistencia a aceleraciones fuertes.

TREKKER-X4 es apto para todas las situaciones más exigentes: salto en paracaídas, parapente, aviación, kayak extremo, bicicleta, quad, moto, 4x4, moto de agua, pero también resiste al calor importante, frío extremo y lluvias intensas. Asimismo, es apto para un uso en laboratorios u otro oficios de la construcción.

ESQUEMAS TÉCNICOS

**ACTION CAM
INTEGRADA /
EXPERIENCIA DE
FOTO OPTIMIZADA
12 MP**

**EN EL CORAZÓN DE
UN ECOSISTEMA DE
ACCESORIOS X-LINK™**

**ADN CROSSCALL
REFORZADO**

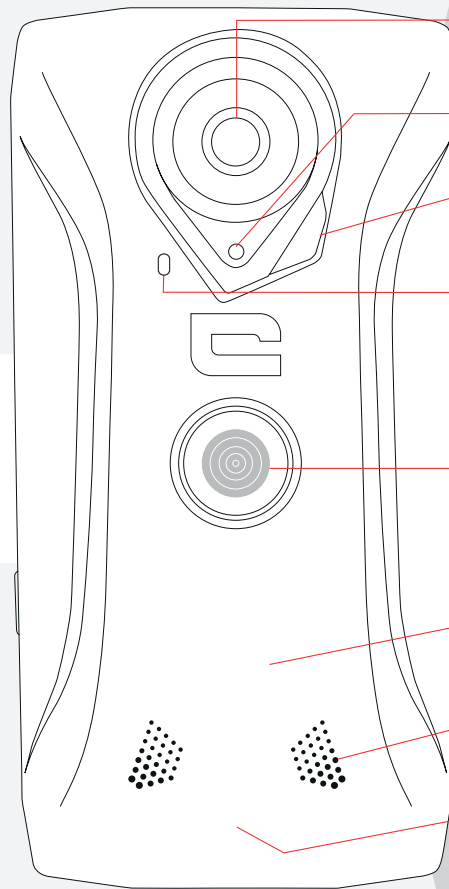

X-CAM: Optimizado para vídeo gran angular

Sensor foto

Linterna 2x0,5W Flash LED

Autofocus híbrido (PDAF + láser)

X-LINK™: sujeción, carga y transferencia de datos

Batería de larga duración **4.400 mAh**

Altavoz

estanco y resistente Hermético al polvo y resistente a inmersiones temporales de hasta 60 min a 2 m de profundidad (IP68)

ES

15

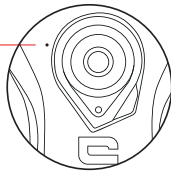

1

14 ⚠ *¡Siempre cerrar correctamente!*

2

13

3

12



4



11



5

5

9

IPS CORNING
GORILLA GLASS
FULL HD |
Wet & Glove touch*

8

7

6 ⚠ *¡Siempre cerrar correctamente!*

1. Sensor UV
2. Cámara de fotos frontal 8MP
3. Bandeja para tarjeta SIM
4. Botón volumen + / -
5. Muecas X-BLOCKER
6. Tapón de estanqueidad + USB 3.1 tipo C
7. Micrófono
8. Sensor Termómetro/ Higrómetro/Barómetro/ Altímetro
9. Tecla programable
11. Botón de Encendido / Apagado + Lector de huellas
12. Sensor de luz
13. Receptor
14. Tapón de estanqueidad + Toma para auriculares
15. Reductor de ruido

LAS VENTAJAS DEL TREKKER-X4

TECNOLOGÍA PANOMORPH

¿QUÉ ES?

La tecnología Panomorph ofrece imágenes gran angular, estabilizadas, lo más cerca posible de la percepción del ojo, incluso desplazándose muy poco hacia atrás. Consiste en proyectar la realidad en una media esfera y, luego, usar tratamientos de software para reconstituir la imagen (gracias al «dewarping») conservando el ángulo visual al tiempo que corrige las distorsiones.

ES



APLICACIÓN X-CAM

La aplicación nativa X-CAM ofrece una experiencia de vídeo completa. Puede captar sus vídeos gracias a diferentes modos. A continuación puede editar sus X-STORY (montaje vídeo) muy fácilmente

LOS DIFERENTES MODOS DE GRABACIÓN DE VÍDEO



Selección del modo de captura

- **Dynamic:** permite grabar todas tus actividades al exterior en vídeo gran angular estabilizado.
- **Slow motion:** permite ralentizar la imagen X5
- **Time lapse:** permite hacer el montaje de un vídeo a partir de fotos hechas a intervalos regulares.
- **Dashcam:** permite filmar de forma ininterrumpida y, en cuanto lo desees, almacenar en

la memoria los pocos minutos que hayas grabado.

- **Custom:** permite ajustar la resolución y el número de imágenes por segundo.
- **LIVE Streaming:** permite compartir «en vivo» en las redes sociales todos los flujos de vídeo y gran angular del TREKKER-X4.

Hyperstab®: permite realizar vídeos estabilizados, gracias al análisis de los datos del giroscopio que compensa los movimientos y vibraciones del teléfono.

La información de la parte inferior de la pantalla indica la configuración del modo seleccionado, así como el tiempo de grabación restante.

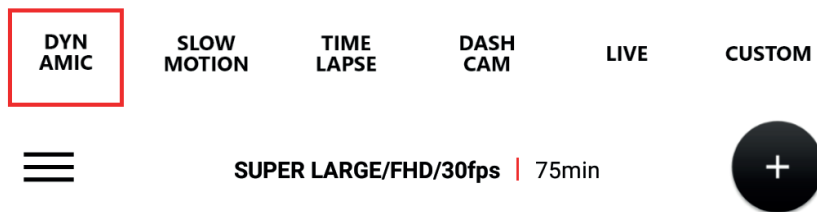

Ejemplo: 110° / 1080p / 30 fps significa que la grabación se hará con la configuración siguiente: un ángulo de 110°, en Full HD (1080 x 1920 píxeles) a 60 imágenes por segundo. Le queda la posibilidad de filmar 39 minutos antes de que se llene la memoria.

MENÚ PRINCIPAL

El menú principal permite modificar los ajustes principales de cada modo.



Por ejemplo:

Aquí puedes elegir grabar los últimos 30/60/90 segundos.

BOTÓN DE «CAPTURA »



El botón central permite empezar la grabación del vídeo.

X-STORY

LÍNEA DE TIEMPO DE X-STORY



- Cada medio se guarda en la X-GALLERY y aparece en esta Línea de tiempo
- Esta línea de tiempo representa la historia en curso, es una «X-STORY».
- Posibilidad de desplazarse por esta línea de tiempo (deslizar de izquierda a derecha) y de eliminar un contenido de la línea de tiempo (sin suprimirlo de la galería).
- Haciendo clic en un contenido, se abre en la galería.
- El botón «  » permite crear una nueva X-STORY (eliminar la línea de tiempo en curso), abrir una Story ya guardada o editar una.
- «EDIT STORY» y el botón «X-STORY» en la parte izquierda de la línea de tiempo abren el editor de X-STORY

EDITAR UNA X-STORY

El editor de X-STORY integrado directamente en la galería de fotos permite crear un magnífico vídeo en unos clics gracias a herramientas sencillas.

- El nombre de la Story se indica en la parte superior de la pantalla.
- Puede ver los medios de su X-STORY en la parte inferior de la pantalla.
- En el lector se visualiza el medio seleccionado en la línea de tiempo (rodeado de rojo) y propone lanzar la reproducción, volver al principio de la secuencia y modificar la última acción.
- Al final de la secuencia, el vídeo sigue con el contenido siguiente en la línea de tiempo.
- Posibilidad de cambiar el orden de los contenidos en la línea de tiempo.
- Existen varias opciones manteniendo pulsado un contenido: duplicar, ocultar, favorito y compartir.
- En cada secuencia de vídeo es posible usar 5 herramientas:
 - Cortar: para ocultar el inicio o el final de una secuencia
 - Modificar el volumen sonoro de la secuencia
- En cualquier momento, es posible hacerlo de:
 - Añadir efectos a todo el vídeo
 - Añadir música al vídeo:
 - Terminar el vídeo: X-STORY Player se abre y permite reproducir a pantalla completa, volver al montaje o compartirlo.

EDITAR UNA X-STORY DESDE LA X-GALLERY

- Es posible crear una X-STORY a partir de cualquier contenido de la galería haciendo clic en él y, luego, en «CREATE X-STORY»

CONSULTAR TODAS LAS X-STORY

La galería principal tiene una pestaña específica para todas las X-STORY. Por cada una de ellas, es posible:

- Reproducir la Story: inicia la X-STORY a pantalla completa:
- Editar: abre el editor de X-STORY

- Editar el título: permite cambiar el título de la X-STORY
- Compartir: abre la sección para compartir del teléfono
- Delete: elimina la story de la galería.



X-LINK™

EL SISTEMA INTELIGENTE DE CONEXIÓN MAGNÉTICA

Este conector magnético situado en la parte trasera del su smartphone le permite fijarlo y conectarlo en un solo paso a sus accesorios exclusivos X-LINK™.

Este conector permite realizar una carga rápida (2,1 A) y/o transferir datos con la función OTG (una vez que esté fijado a los accesorios compatibles).



MAGNÉTICO

Polaridad invertida
Orientación vertical/horizontal



FÁCIL DE UTILIZAR



RECARGA RÁPIDA



ECOSISTEMA

Se han diseñado accesorios X-LINK especialmente para mejorar la experiencia de foto y vídeo del TREKKER-X4.

Descubra toda la gama de accesorios en www.crosscall.fr



SISTEMA DE SUJECIÓN X-BLOCKER

X-BLOCKER

En las situaciones que requieren una sujeción máxima, este accesorio exclusivo incluido con su TREKKER-X4 garantiza la fijación de su smartphone a los accesorios compatibles. Se fija fácilmente en las muescas laterales de su móvil. Su recubrimiento de silicona disminuye las vibraciones que provocan los golpes.

Descubra la gama completa de accesorios compatibles con X-LINK™ e X-BLOCKER en www.crosscall.com

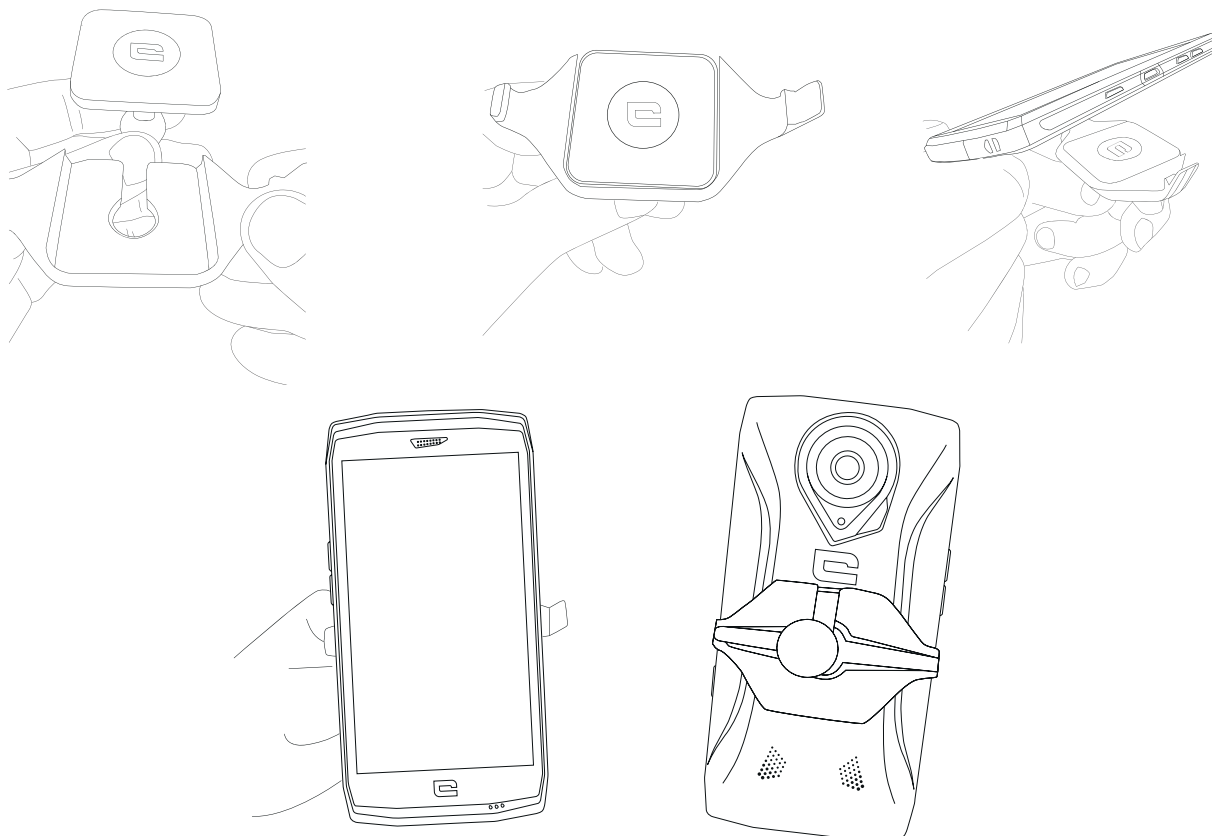

TECLA PROGRAMABLE

En **Ajustes > Botones de atajo > Tecla programable > Poner en funcionamiento >** seleccione la función que desee dar a esta tecla.

Por defecto, esta tecla está programada en «foto». Al hacer clic en «personalizar», puede elegir la función deseada.

FUNCIÓN SOS



PROGRAMACIÓN DE AJUSTES:

Para usar esta aplicación, configure la tecla programable y elija la función SOS

(Ajustes > Botones > Tecla programable > SOS).

Para elegir a quien avisar en caso de peligro, abra la aplicación SOS (o programe directamente la función SOS a través de la tecla programable) y rellene las informaciones solicitadas.

Escriba un mensaje el que se enviará automáticamente si se encuentra en una situación de peligro. Ejemplo: «Estoy en peligro. Por favor, llama al servicio de emergencia. Esta es mi geolocalización».

EN CASO DE PELIGRO:

Pulse la tecla programable, se realiza automáticamente una llamada a la/s persona/s elegidas previamente. Se le enviará un SMS con la geolocalización.

FAMILIARIZARSE CON EL TREKKER-X4 EN EXTERIOR

CONSEJOS PARA USAR SU CORE-X4 BAJO EL AGUA

Antes de cualquier uso en medio acuático, asegúrese de que las tapas de estanqueidad (que cubren los puertos USB y la toma de los auriculares) estén cerradas correctamente.

FUNCIÓN TOUCH-LOCK

Para hacer fotos, no olvide activar la función **Touch-lock**  que bloquea su pantalla táctil (en la función foto, icono en la parte superior de la pantalla). A continuación, puede pulsar un botón de volumen para hacer fotos (o usar la tecla programable).

CONSEJOS TRAS INMERSIÓN

 Después de sumergirlo en el mar, no olvide aclarar el teléfono con agua dulce. Es posible que los agujeros del altavoz y el micrófono se obstruyan con el agua. Para disponer de funciones óptimas, espere unos minutos antes de llamar.

USAR EL TREKKER-X4 CON GUAANTES

Esta opción permite aumentar la sensibilidad táctil de la pantalla.

Ajustes > Visualización > Configuración avanzada > Modo guantes

APLICACIÓN X4 SENSORS



Esta aplicación le entrega información sobre los sensores integrados en el móvil. En especial, permitirán que algunas aplicaciones funcionen de manera óptima. La primera vez que abra la aplicación, toque «Aceptar» para aceptar las Condiciones generales de uso.

Termómetro: mide la temperatura ambiente. Sin embargo, está influenciado por la temperatura del teléfono en sí mismo (circuito de carga, actividad del procesador, etc.), en especial, si permanece mucho tiempo en un bolsillo o cerca del cuerpo.

Higrómetro: el sensor de higrometría mide el índice de humedad del aire. Se expresa según el % de la cantidad de saturación de vapor de agua.

Magnetómetro: es la función brújula. Este sensor funciona sin importar la posición de su teléfono (al contrario de una brújula que debe ponerse horizontalmente). Calcula la orientación del móvil con respecto al polo norte magnético. Calibre la brújula según las indicaciones que se visualizan en la pantalla.

Acelerómetro: permite calcular y visualizar la aceleración del móvil en los 3 ejes. Por integración matemática, permite conocer la velocidad de desplazamiento del objeto o, incluso, el cambio de su posición en el tiempo.

Barómetro: este sensor permite medir la presión atmosférica.

Altímetro: permite medir la altitud gracias a la presión atmosférica.

GPS: Entrega la posición del dispositivo y la precisión de la señal GPS. Puede conocer el número de satélites captados y su posición precisa.

Cercanía: permite que la pantalla se apague durante las llamadas telefónicas cuando el móvil está puesto contra la oreja.

Luminosidad: permite optimizar la luminosidad de la pantalla de acuerdo a la luz ambiente para ahorrar batería o mejorar su legibilidad.

Bluetooth y redes: indica la presencia y la potencia de las redes de comunicación.

Batería: indica la carga y descarga instantánea de la batería.

UV: entrega el índice UV de radiación solar captando la intensidad de los rayos ultravioleta. Advertencia: este índice se entrega a título indicativo, no se fíe únicamente a este valor durante una exposición prolongada al sol.

CORDÓN DE SEGURIDAD

Para tener las manos libres durante sus actividades, el TREKKER-X4 incluye un cordón de seguridad.

CONSEJOS PARA USAR EL TREKKER-X4 DE LA MEJOR MANERA POSIBLE

CONFIGURAR EL LECTOR DE HUELLAS DIGITALES

Hasta 5 huellas digitales para desbloquear su móvil.

Configúrelas al realizar el primer ajuste de su móvil o vaya a:

Ajustes > Seguridad y localización > Huella dactilar > Añadir una huella dactilar.

Para guardar la huella dactilar en su totalidad, es necesario pulsar el sensor varias veces sucesivamente.

USAR EL ASISTENTE DE GOOGLE

Mantenga pulsado instrucciones de la

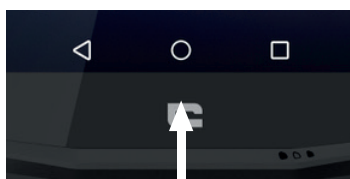

durante 2 segundos y, luego, siga la pantalla.

Una vez grabada su voz, basta con decir en voz alta «OK GOOGLE» para iniciar el asistente.

Modo nocturno

Ha sido diseñado para eliminar la luz azul de la pantalla. La pantalla adquiere un color amarillo y, de este modo, permite que sus ojos descansen en condiciones de luminosidad baja.

Ajustes > Visualización > Luz nocturna

Toque «Programa» para determinar el modo de activación de este programa (Ninguno / a hora determinada / en la noche)

A continuación, elija el grado de intensidad.

FUNCIÓN VOCAL PARA REDACTAR SMS

En la aplicación Mensaje, toque la zona de entrada de texto, luego, Al hablar, el texto se escribirá automáticamente.



DE VIAJE

En el extranjero, infórmese bien sobre las modalidades y ofertas relacionadas con el contrato que ha suscrito con su operador.

MODO SIN CONEXIÓN

Ajustes > Red e Internet > Modo avión activado

O acceder a través de la barra de notificaciones en el icono del modo avión.

ITINERANCIA DE DATOS

Si desea usar datos móviles en el extranjero, active la itinerancia de datos móviles en:

Ajustes > Red e Internet > SIM y datos móviles > Itinerancia de datos > active la opción.

O acceda a través del icono datos móviles en la barra de notificaciones.

MULTIVENTANAS: PARA ABRIR 2 VENTANAS AL MISMO TIEMPO

Tiene la posibilidad de dividir la pantalla en 2*. Ejemplo: Youtube + Whatsapp.

Cuando la aplicación está abierta, pulse prolongadamente el cuadrado. Después, seleccione la 2a pantalla para visualizarla.

*No todas las aplicaciones son compatibles con la opción multiventanas

BORRAR EN UN CLIC LAS APLICACIONES ABIERTAS

Al hacer clic en el cuadrado (Administrador de tareas) , desplácese por todas las pantallas hasta la más antigua. Entonces, verá «eliminar todo»

CONFIGURAR VARIOS IDIOMAS

Si acostumbra enviar mensajes en varios idiomas, tiene la posibilidad de configurar varios para que su teclado se adapte y corrija el idioma en el que se expresa.

Ajustes > Sistema > Idioma y entradas > Idiomas > Añadir un idioma

Al escribir un mensaje, pulse la barra de espacio y seleccione el idioma que desee.

AÑADIR UN USUARIO

En la barra de notificaciones, al hacer clic en el icono  tiene la posibilidad de abrir una cuenta de «invitado». En ese momento, puede personalizar su interfaz, puede elegir las aplicaciones adecuadas (juegos para niños, cuenta profesional, etc.).

NAVEGAR MÁS FÁCILMENTE

ORGANIZACIÓN DE ICONOS EN LAS PANTALLAS DE INICIO

Para crear un archivo «temático», pulse prolongadamente el icono de una aplicación y deslícelo sobre el icono con el que desea asociarlo. En ese momento, se ha creado el archivo. Añada todas las aplicaciones que desee en el archivo deslizándolas hasta este último. Toque «Archivo sin nombre» para personalizar el nombre.

Ejemplo: Archivo «Multimedia» / Archivo «Redes sociales» / Archivo «Deporte»

AÑADIR «WIDGETS»

Presione prolongadamente la pantalla de inicio. En ese momento, puede: cambiar el fondo de pantalla, visualizar los widgets o elegir los ajustes de la pantalla de inicio.

Ej. de visualización de widget: elija visualizar la información meteorológica en su fondo de pantalla, seleccione el emoji de un amigo de Snapchat y cree un atajo para abrir una conversación con él, visualice su agenda o las actualidades...

MODIFICAR EL TAMAÑO DE VISUALIZACIÓN Y LA FUENTE DEL TEXTO

En **Ajustes > Accesibilidad > Configurar** el tamaño del texto que prefiera.

OCULTAR LA BARRA DE NAVEGACIÓN

Vaya a **Ajustes > Barra de navegación > active la opción.**

Se visualiza una flecha en la parte izquierda de la barra de navegación y le permite ocultar esta última para visualizar a pantalla completa.

CONFIGURE LA BARRA DE NOTIFICACIONES

Cuando esté en la página de inicio, deslice con el dedo dos veces hacia abajo para hacer aparecer la barra de notificaciones.

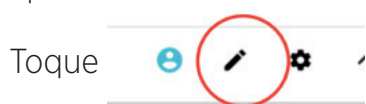

Manteniendo pulsado un icono, puede:

- Modificar su posición en la barra de notificaciones.
- Añadir o eliminar iconos deslizándolos hacia la parte gris claro, en la parte inferior de la pantalla, o recuperándolos en este lugar.

MODO «NO MOLESTAR»

En la **Barra de notificaciones > No molestar**

O bien a través de **Ajustes > Sonido > Preferencias «No Molestar»**

En ese momento, puede configurar las funciones que permanecen activas (llamadas y mensajes de algunos contactos, recordatorios de calendario, alarma, etc.).

GUARDAR

Ajustes > Sistema > Guardar

Su información se guarda en el Drive Google vinculado con su dirección Gmail.

ATAJOS

ALARMA

Toque la hora visualizada en su fondo de pantalla y acceda directamente a su Alarma (o reloj, temporizador, cronómetro).

CÁMARA

Cuando su móvil esté en espera, sin desbloquear el móvil, puede acceder a la cámara. Deslice el dedo desde la esquina inferior derecha hacia la esquina superior izquierda.

NAVEGACIÓN EN SUS APLICACIONES RECIENTES

Toque  y encuentre las aplicaciones abiertas recientemente.

BARRA DE BÚSQUEDA

No olvide usar la barra de búsqueda para encontrar la información que desea. Ej : en Ajustes o en las aplicaciones.

ABRIR EL MENÚ RELACIONADO CON LOS ICONOS DE LA BARRA DE NOTIFICACIONES

Si mantiene el dedo pulsando durante 2 segundos un icono en la barra de notificaciones, se despliega el menú relacionado con esa función.

PUESTA EN FUNCIONAMIENTO

INSTALACIÓN DE LA TARJETA SIM

1. Compruebe que su dispositivo esté apagado

Si no fuera el caso, apáguelo pulsando el botón de Encendido/Apagado

2. Saque la bandeja con la herramienta para eyectar la tarjeta SIM incluida

a. Tome la herramienta proporcionada

b. Introdúzcala en el orificio, como se indica a continuación para sacar la bandeja de su compartimento.

3. Saque completamente la bandeja con el lado de metal hacia arriba

4. Introduzca las tarjetas SIM

a. Introduzca la tarjeta SIM, cara abajo, en el compartimento más pequeño.

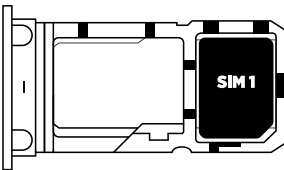

b. Si desea, introduzca otra tarjeta SIM (o una tarjeta SD de 512 Gb como máximo), cara abajo, en el compartimento más grande.

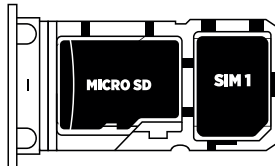
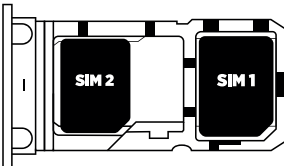

5. Vuelva a poner la bandeja en el teléfono

a. Compruebe que las tarjetas estén alineadas correctamente.

b. Compruebe que la bandeja esté alineada correctamente con la ranura del teléfono al colocarla.

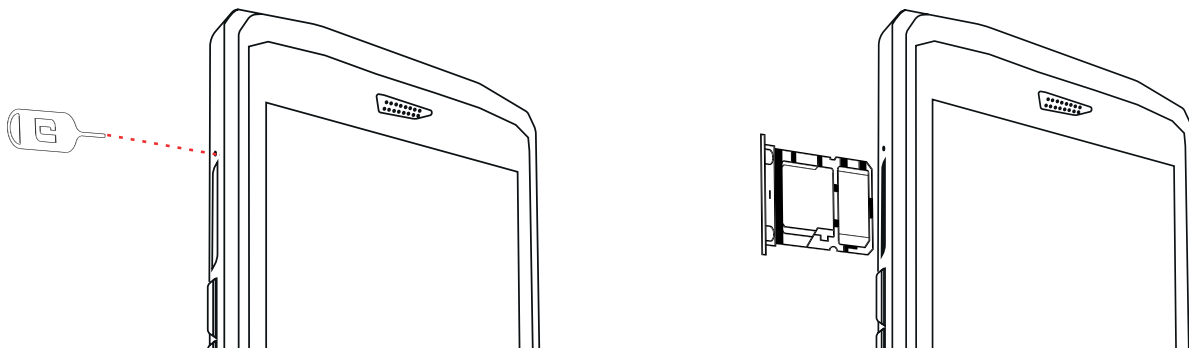

c. Introduzca la bandeja y empújela como se indica más abajo.

Advertencia: para garantizar la estanqueidad del smartphone, la bandeja debe estar completamente introducida y bien bloqueada.

ENCENDER/APAGAR EL TELÉFONO

Antes de usar por primera vez su TREKKER-X4, cárguelo completamente mediante el cargador de red eléctrica incluido.

Para encender o apagar el dispositivo, pulse el botón de Encendido/Apagado durante unos segundos

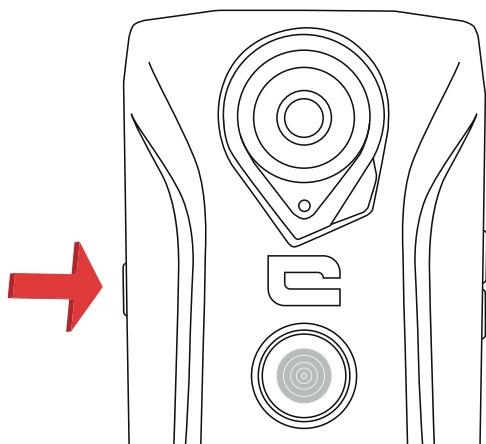

CONFIGURACIÓN DEL TELÉFONO

Para configurar el teléfono, seleccione el idioma y siga las instrucciones que aparecen en la pantalla.

Para acceder a sus aplicaciones, deslice hacia arriba.

BATERÍA

Autonomía en comunicación: 2G: 30h / 3G-4G : 28h

Autonomía en espera: 2G : 21 días / 3G-4G : 19 días

Autonomía GPS*: 11 h

*GPS + DATA + cartografía GOOGLE activadas + pantallaluminosidad 100%

NOTA: el consumo de la batería puede verse afectado por la calidad de la cobertura, la luminosidad de la pantalla, los sistemas de conexión (wifi, Bluetooth, NFC), la localización, etc.

CARGA DE LA BATERÍA

Antes de usar el dispositivo por primera vez, cárguelo completamente con el cargador de CA incluido.

 Nunca lo cargue usando al mismo tiempo la conexión magnética X-LINK™ y la USB; de lo contrario, puede disminuir la vida útil de los accesorios de su móvil.

1. Abra la tapa de estanqueidad y conecte el cable USB al adaptador de corriente USB y, luego, conecte el extremo del cable USB al puerto USB.
2. Enchufe el adaptador a una toma de corriente de la pared.
3. Una vez que la batería esté completamente cargada, desenchufe el teléfono del cargador. Primero, desconecte el cargador del dispositivo, luego desenchúfelo de la toma de corriente.

MODO AHORRO DE ENERGÍA (AHORRO MÁXIMO)

Esta opción limita las funciones del móvil a las actividades básicas (llamadas, SMS/MMS, Internet y SOS + 4 funciones programables). La pantalla cambia a blanco y negro para disminuir el consumo de energía.

Accesible y configurable a través de: **Ajustes > Batería >  > Modo ahorro de energía**

El atajo en la barra de notificaciones (deslizando el dedo de arriba a abajo de la pantalla, en la segunda página, > modo de ahorro de energía.

Para desactivar la función de ahorro de energía, toque ** > Desactivar el modo de ahorro de energía.**

MODO AHORRO DE BATERÍA

Este modo es menos restrictivo que el de «Ahorro de energía». La luminosidad del móvil va a disminuir y el procesador no funcionará al máximo de su capacidad para que el móvil consuma menos energía.

Se puede acceder a él a través de la barra de notificaciones (deslizando el dedo de arriba a abajo sobre la pantalla), icono Ahorro de batería.

O bien, a través de **Ajustes > Batería > Ahorro de batería**

Para desactivar este modo, vuelva a pulsar el mismo icono. Si mantiene pulsado este icono durante unos segundos, obtendrá información acerca de la batería.

CONSEJOS Y PRECAUCIONES RELATIVAS A LA BATERÍA

- No desmonte usted mismo la batería de su TREKKER-X4. Si surge algún problema, contacte con el Servicio de atención al cliente de Crosscall.
- Use el cargador incluido en la caja original de su TREKKER-X4.

- No lo exponga a temperaturas superiores a 60 °C / 140 °F.
- No deteriore su móvil con puntas metálicas, ya que esto puede perforar la batería.
- Si su teléfono ha sido triturado o muy dañado hasta el punto de afectar la batería, no toque el teléfono y contacte con el Servicio de atención al cliente que le indicará el procedimiento que debe seguir.
- Si nota algún signo de sobrecalentamiento (olor anormal, marcas sospechosas, etc.), no toque más su móvil y contacte inmediatamente con el Servicio de atención al cliente que le indicará el procedimiento que debe seguir.
- No provoque un cortocircuito.
- Recicle la batería de conformidad con la normativa vigente.
- No la arroje al fuego. No cargue su móvil en caso de tempestad. No use el cargador en un ambiente húmedo, esto puede provocar cortocircuitos, incendios o dañar el cargador.

ELEMENTOS BÁSICOS

Inicio:



Pulse este botón para visualizar la pantalla de inicio

Reciente



Pulse este botón para abrir la lista de aplicaciones recientes

Volver



Pulse este botón para volver a la pantalla anterior

GESTOS EN LA PANTALLA TÁCTIL

Realice algunos gestos sencillos para usar el móvil y sus aplicaciones.

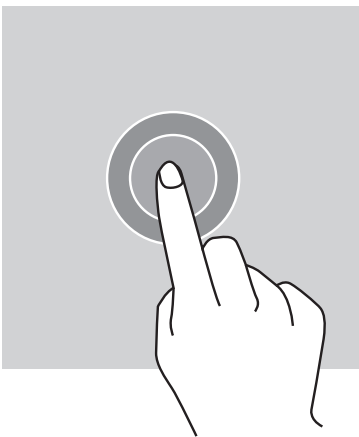

Toque

Para abrir una aplicación, elegir un elemento del menú, pulsar una tecla de la pantalla táctil o introducir un carácter con el teclado en la pantalla, toque el elemento con el dedo.

Tocar y mantener pulsado

Ponga el dedo sobre un elemento o en la pantalla y manténgalo así durante 2 segundos para acceder a las opciones disponibles.

Deslizamiento

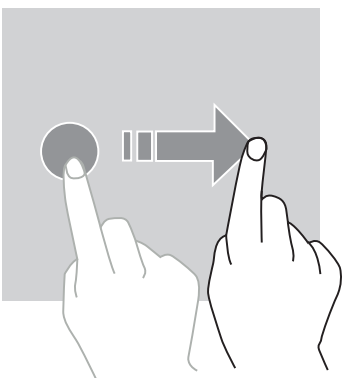

En la pantalla de inicio o la pantalla de aplicaciones, deslice el dedo hacia la izquierda o la derecha para visualizar otras secciones.

Deslice hacia arriba o abajo para desplazarse en una página web o una lista de elementos.

Acciones con dos dedos

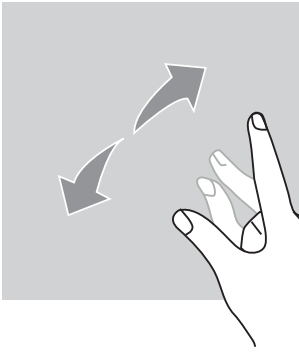

Separe dos dedos sobre una web, un mapa o una imagen para ampliar una parte de él o ella.

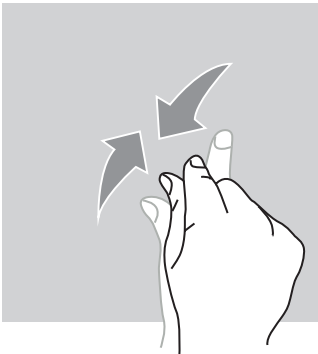

Acerque los dedos para desactivar el zoom.

Desplazamiento

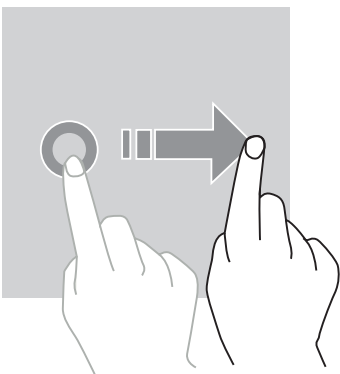

Para desplazar un elemento, ponga el dedo encima, manténgalo así y deslice el elemento hacia el lugar que desee.

CENTRO DE NOTIFICACIONES

Abrir el centro de notificaciones

1. Para abrir el centro de notificaciones, deslice el dedo desde el borde superior de la pantalla hacia abajo.
2. Para ir a la pestaña de atajos, nuevamente, deslice el dedo desde el borde superior de la pantalla hacia abajo.

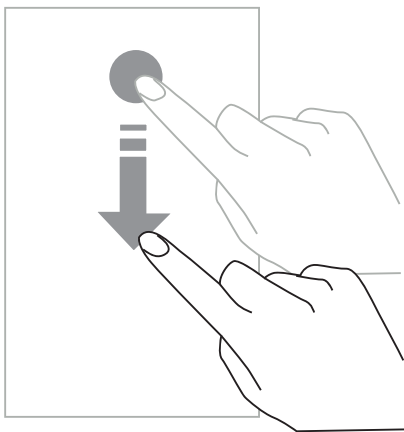

Configuración de las opciones de notificación

1. Vaya a **Ajustes > Notificaciones**.
2. Active o desactive los ajustes de notificación según desee.

Cerrar el centro de notificaciones

Deslice el dedo hacia arriba o pulse el botón de inicio para cerrar el centro de notificaciones.

BLOQUEO Y DESBLOQUEO DE LA PANTALLA

Bloqueo de la pantalla

- Pulse el botón de **encendido/apagado** para bloquear manualmente la pantalla.
- Para disminuir el consumo de energía e impedir acciones involuntarias, la pantalla se bloquea automáticamente y entra en el modo de espera después de permanecer inactiva durante cierto tiempo. Para modificar el plazo de puesta en espera, vaya a **Ajustes > Visualización > Espera** y seleccione una duración.

Desbloqueo de la pantalla

Pulse el botón de **encendido/apagado** para volver a encender la pantalla y deslice el dedo en cualquier dirección.

PERSONALIZACIÓN DE LA PANTALLA

1. Pulse el área vacía de la pantalla y manténgala así para acceder al editor de la pantalla de inicio.
2. Seleccione **FONDOS DE PANTALLA y WIDGETS** para personalizar su pantalla.
3. Para eliminar un widget, mantenga el dedo en el widget que desea eliminar. En la parte superior de la pantalla se visualiza «**Eliminar**». Luego, deslice el widget hacia «**Eliminar**».

MODIFICACIÓN DE LA FECHA Y LA HORA

Vaya a **Ajustes > Fecha y hora**.

- Active **Huso horario automático** para autorizar el huso horario de la red.
- Active Usar el formato **24 horas** para usar el reloj de 24 horas.

GESTIÓN DE LOS DISPOSITIVOS Y LOS DATOS

Transferencia de datos

 No desconecte el cable USB del dispositivo cuando transfiera datos. De lo contrario, puede provocar la pérdida de estos o dañar el dispositivo.

1. Conecte el dispositivo a un ordenador mediante el cable USB.
2. Abra el centro de notificaciones, luego, pulse en Recarga USB de este dispositivo > Transferencia de archivos. Pulse Transferencia de fotos (PTP) si su ordenador no admite el formato Media Transfer Protocol (MTP).
3. Transfiera archivos entre su dispositivo y el ordenador. En la pantalla del ordenador, se visualiza un mensaje. Luego, siga las instrucciones para transferir sus fotos, vídeos, etc.

Restablecer datos

Elimine todas las configuraciones y datos de su móvil.

 Antes de restablecer los datos de fábrica, haga una copia de todos los datos importantes que ha almacenado en el dispositivo. En la pantalla de aplicaciones, pulse **Ajustes > Guardar y restablecer > Restablecer configuración de fábrica > RESTABLECER EL MÓVIL > ELIMINAR TODO**. El dispositivo se reinicia automáticamente.

USO DEL TELÉFONO PANTALLA DE INICIO

La pantalla de inicio es el punto de partida para acceder a todas las funciones del móvil. Se visualizan los widgets, los atajos de las aplicaciones y mucho más.

 La pantalla de inicio puede visualizarse de manera diferente según la región o el operador.

Barra de estado

Esta muestra los iconos de estado y las notificaciones.

Widgets



Los widgets son pequeñas aplicaciones que inician funciones de aplicaciones específicas para entregar información y un acceso práctico a su pantalla de inicio.

Iconos de aplicaciones



Pulse en un icono (como una aplicación o archivo) para abrirlo y usarlo.

TELÉFONO

Efectuar llamadas

1. Pulse  en la pantalla de inicio o la pantalla de aplicaciones.
2. Pulse  para abrir el teclado y entrar un número de teléfono.
3. Pulse  para realizar una llamada.

Realizar llamadas desde el registro de llamadas o una lista de contactos

Pulse  o  y un contacto o número de teléfono para realizar una llamada.

REALIZAR UNA LLAMADA INTERNACIONAL

1. Pulse  para abrir el teclado.
2. Pulse 0 y mantenga el dedo así hasta visualizar el símbolo.
3. Entre el código del país, el código de área y el número de teléfono.

Luego, pulse .

Recibir llamadas

Contestar una llamada

Cuando reciba una llamada, pulse  y deslice el dedo hacia arriba para contestarla.



Rechazar una llamada

Cuando reciba una llamada, pulse  para rechazarla.

CONTACTOS

Añadir contactos



Creación manual de un contacto

1. Pulse el icono de contacto en la pantalla de inicio o la pantalla de aplicaciones.
2. Pulse  para entrar los datos del contacto.
3. Pulse  para guardar.

Añadir desde el teclado

1. Pulse  para abrir .
2. Entre el número y pulse Crear un contacto.

Añadir desde las llamadas recibidas

1. Pulse .
2. Pulse  para visualizar las llamadas recibidas.
3. Añada llamadas recibidas a un contacto.

Importar contactos

Puede importar contactos a su dispositivo desde servicios de almacenamiento.

1. Pulse el icono de contacto en la pantalla de inicio o la pantalla de aplicaciones.
2. Pulse **IMPORTAR CONTACTOS**.
3. Seleccione una opción de importación.

Búsqueda de contactos

Pulse el icono de contacto en la pantalla de inicio o la pantalla de aplicaciones.

Use uno de los métodos de búsqueda siguientes:

- Desplace hacia arriba o hacia abajo la lista de contactos.
- Deslice el dedo a lo largo del índice, a la derecha de la lista de contactos, para desplazarlo rápidamente.
- Pulse  en la parte superior de la pantalla para buscar un contacto.

MENSAJES

Envío de mensajes

1. Pulse el icono de mensaje en la pantalla de inicio o la pantalla de aplicaciones.
2. Cree un mensaje.
3. Añada destinatarios y escriba un mensaje.
4. Envíe el mensaje.

Visualización de los mensajes

1. Pulse el icono de mensaje en la pantalla de inicio o la pantalla de aplicaciones.
2. Seleccione un contacto de la lista de mensajes.
3. Visualice su conversación.

Búsqueda de mensajes

1. Pulse el icono de mensaje en la pantalla de inicio o la pantalla de aplicaciones.
2. Pulse  para entrar las palabras clave para buscar mensajes.

CÁMARA

Puede hacer fotos o grabar vídeos.

Hacer fotos

1. Pulse  en la pantalla de inicio o la pantalla de aplicaciones.
2. Centre el objeto o la persona en la pantalla.
3. Haga una foto. Su foto se guardará automáticamente en la **X-GALLERY**.

Inicio de la cámara en la pantalla bloqueada

Para hacer fotos rápidamente, inicie la cámara en la pantalla bloqueada.



Deslice  al exterior del círculo grande en la pantalla bloqueada.

X-GALLERY

Visualización de imágenes o vídeos

1. Pulse el icono de la galería en la pantalla de aplicaciones.
2. Seleccione una imagen o un vídeo.

Eliminar imágenes o vídeos

- Para eliminar una imagen o vídeo, selecciónela/o y pulse  para eliminarla/o.
- Para eliminar varias imágenes o vídeos, pulse  en la pantalla principal de la galería para ir a Seleccionar un elemento. Luego, seleccione las imágenes o los vídeos que desee eliminar y pulse  para hacerlo.

Compartir imágenes o vídeos

Seleccione una imagen o un vídeo y pulse  en la parte inferior de la pantalla. Seleccione una forma para compartirla/o.

CALCULADORA

Gracias a la aplicación Calculadora, puede efectuar cálculos sencillos o complejos.

1. Pulse  en la pantalla de aplicaciones.
2. Cambie la orientación de la pantalla para pasar de la calculadora estándar a la científica.

MÚSICA

Añadir canciones a su móvil



- Copie canciones desde su ordenador con el cable USB.
- Descargue canciones de Internet.
- Copie canciones por Bluetooth.

Escuchar música

1. Pulse el icono de música.
2. Seleccione una canción para reproducir.
3. Al reproducir una canción, pulse el botón de inicio para salir de la pantalla de reproducción de música sin parar la canción. Para volver a la pantalla de reproducción de música, abra el centro de notificaciones y pulse el título de la canción.

NAVEGADOR

Conéctese a la página web para buscar información y añada sus páginas web favoritas a su marcador para acceder rápidamente a ellas.

1. Pulse .
2. Entre la dirección en la barra de búsqueda y pulse . Puede acceder a las páginas web, pero además, los favoritos, paso de una ventana a otra y otras funciones.



CORREO ELECTRÓNICO

Configuración de cuentas de correo electrónico

Cuando abra la función E-mail por primera vez, configure una cuenta de correo electrónico.

1. Pulse  en la pantalla de aplicaciones.
2. ENTRE la dirección de correo electrónico y, luego, pulse **SIGUIENTE**. Entre la contraseña y pulse **SIGUIENTE**. Para guardar manualmente una cuenta de correo electrónico de una empresa, pulse en **CONFIGURACIÓN MANUAL**.
3. Siga las instrucciones de la pantalla para realizar la configuración.

Envío de mensajes de correo electrónico

1. Pulse  para escribir un mensaje de correo electrónico.
2. Añada destinatarios y entre un texto.
3. Pulse  para enviar el mensaje.

ACTUALIZACIONES DEL SISTEMA

Las actualizaciones son mejoras de la versión del software presentes originalmente en el teléfono móvil. El objetivo de estas actualizaciones es mejorar la estabilidad del sistema y/o proporcionar nuevas funciones.

Cuando una actualización esté disponible, recibirá una notificación que le permitirá descargarla.

MEDIDAS DE SEGURIDAD INFORMACIÓN RELATIVA A LA SEGURIDAD GENERAL

El incumplimiento de las instrucciones de seguridad siguientes puede provocar un incendio, una descarga eléctrica, lesiones físicas o dañar el móvil u otro objeto. Antes de usar el teléfono móvil, lea todas las instrucciones de seguridad siguientes.

- No encienda el teléfono cuando se prohíba su uso, ya que este puede provocar interferencias o constituir un peligro.
- Evite la exposición a campos magnéticos.
- Apague el dispositivo en los aviones y aeropuertos cuando se le solicite.
- Apague el teléfono cuando se encuentre cerca de aparatos electrónicos de alta precisión. El teléfono puede afectar las prestaciones de este tipo de aparatos.

- No ponga el móvil ni sus accesorios en recipientes que tengan un campo magnético fuerte.
- No deje soportes magnéticos de almacenamiento de datos cerca de su teléfono. Las radiaciones que emite el teléfono pueden borrar la información almacenada en ellos.
- Mantenga el móvil alejado de la luz directa del sol. No exponga su móvil a altas temperaturas y no lo use en presencia de gases inflamables (por ejemplo, en una gasolinera).
- Cuando efectúe llamadas, mantenga el teléfono a una distancia mínima de 15 mm de su cuerpo.
- Las piezas pequeñas pueden provocar asfixia.
- El teléfono puede emitir un sonido fuerte.
- Evite golpear o dañar el teléfono.
- Algunas piezas del móvil son de cristal. Éste puede romperse si el móvil cae sobre una superficie dura o recibe un golpe importante. Si el cristal se rompe, no toque las partes de cristal del móvil y no intente quitar el cristal roto de éste. No use más el móvil hasta que un técnico autorizado cambie la pieza de cristal.
- No intente desmontar el teléfono ni sus accesorios. El mantenimiento o reparación de este dispositivo debe efectuarlo únicamente personal cualificado.
- La toma de corriente debe estar instalada cerca del móvil y debe quedar fácilmente accesible.
- Cumpla todas las leyes o reglamentaciones relativas al uso del teléfono móvil. Cuando use el dispositivo, respete la privacidad y los derechos de los demás.
- Siga estrictamente las instrucciones de este manual relativas al uso del cable USB. De lo contrario, su teléfono móvil o su PC pueden sufrir daños.
- Limpie el móvil con un paño suave y seco. No use agua, alcohol, jabón ni productos químicos.
- Procure guardar los datos importantes, ya que una reparación y otros factores pueden causar la pérdida de los datos.
- No desconecte el teléfono durante la transferencia de archivos o el formateo de la memoria. Esto podría producir un fallo del programa o dañar los archivos.
- Este aparato no está pensado para personas (incluyendo niños) cuyas capacidades físicas, sensoriales o mentales o cuya falta de experiencia o conocimientos les impida garantizar un uso seguro de los aparatos, si no se encuentran bajo vigilancia o no han recibido instrucciones previas por parte de una persona responsable por su seguridad.
- Mantenga el móvil y el cargador fuera del alcance de los niños. No deje que los niños usen el teléfono o el cargador sin vigilancia.

- Mantenga los accesorios pequeños del móvil fuera del alcance de los niños para evitar cualquier riesgo de asfixia.
- No deje que los niños o animales mordisqueen o laman el dispositivo.
- No modifique ni reacondicione su móvil.
- No exponga el móvil a llamas, explosiones ni otras fuentes de peligro.
- Apague el dispositivo si se encuentra cerca de materiales o líquidos explosivos.
- El móvil debe conectarse únicamente a una interfaz USB de versión 2.0.
- Las temperaturas de funcionamiento ideales oscilan entre 0 °C y 40 °C. Las temperaturas de almacenamiento ideales oscilan entre -20 °C y 50 °C.
- Deje de usar el dispositivo si una de sus partes está fisurada, rota o si se sobrecalienta.
- No presione con el dispositivo contra los ojos, las orejas ni ninguna parte del cuerpo y no se lo eche a la boca.
- No utilice el flash cerca de los ojos de personas o animales.
- Use únicamente los accesorios originales de este teléfono y no instale la batería en otro móvil.

INFORMACIÓN RELATIVA A LA ESTANQUEIDAD

- Acaba de comprar un teléfono móvil que cumple con la norma internacional IP68. Para garantizar un uso y una estanqueidad óptimos, asegúrese de todas las tapas que cubren las aberturas estén correctamente cerradas.
- No abra la carcasa trasera del dispositivo si éste se encuentra en el agua o en un ambiente muy húmedo.
- La junta de goma fijada en la tapa trasera es una pieza clave del dispositivo. Tenga cuidado con no dañar la junta de goma al abrir o cerrar la tapa de estanqueidad. Asegúrese de que la junta no esté cubierta con ningún residuo, como polvo o arena, para evitar dañar el dispositivo.
- Las tapas que cubren las aberturas pueden soltarse en caso de caída o golpe.
- Si el dispositivo se ha sumergido en el agua o el micrófono o el altavoz está mojado, es posible que el sonido no sea claro durante una llamada. Asegúrese de que el micrófono o el altavoz esté limpio y seco limpiándolo con un paño seco.
- Si el dispositivo está mojado, séquelo cuidadosamente con un paño limpio y suave.
- La resistencia al agua del dispositivo puede conllevar ligeras vibraciones en ciertas condiciones. Estas vibraciones son normales, por ejemplo, cuando el volumen es alto, y no afectan el buen funcionamiento del dispositivo.

- No desmonte la membrana de estanqueidad del micrófono o los altavoces y no use aparatos que puedan dañarlo.
- Una fluctuación de la temperatura puede conllevar un aumento o un descenso de la presión, lo que puede afectar la calidad del sonido. Si fuera el caso, abra las tapas de estanqueidad para evacuar el aire

DISPOSITIVOS MÉDICOS

- Apague el dispositivo en los hospitales y otras infraestructuras sanitarias que lo soliciten así.
- El móvil contiene radios que emiten campos electromagnéticos. Estos campos pueden interferir con los marcapasos y otros dispositivos médicos.
- Si tiene un marcapasos, mantenga una distancia de al menos 20 cm entre este y el móvil.
- Sostenga el dispositivo del lado opuesto al implante.
- Si piensa que el dispositivo interfiere con su marcapasos o cualquier otro dispositivo médico, deje de usar el móvil y consulte con su médico para obtener información específica sobre su dispositivo médico.
- Cuando realiza actividades repetitivas, como entrar texto o jugar en el móvil, puede sentir una molestia ocasional en las manos, los brazos, las muñecas, los hombros, el cuello u otras partes del cuerpo. Si siente alguna molestia, deje de usar el dispositivo y consulte con su médico.

SEGURIDAD VIAL

- Cuando conduzca, respete todas las medidas y normas de seguridad relativas al uso de este dispositivo.
- Cumpla todas las leyes locales. Cuando esté al volante, siempre mantenga las manos libres para conducir el vehículo. Al conducir, su principal preocupación debe ser la seguridad vial.
- Deténgase en el arcén y aparque el vehículo antes de recibir o realizar una llamada si las condiciones de circulación así lo exigen.
- Las frecuencias radioeléctricas pueden perturbar algunos sistemas electrónicos presentes en su vehículo, como el autorradio y los equipos de seguridad.
- Si su vehículo está equipado con bolsas de aire, procure no bloquear su acceso poniendo un equipo inalámbrico o fijo delante de ellas. De lo contrario, puede impedir el funcionamiento de las bolsas de aire y provocar lesiones físicas graves.
- Si escucha música, procure hacerlo a un volumen razonable para que usted permanezca al tanto de lo que ocurre a su alrededor. Esto es particularmente importante cuando se encuentra cerca de una carretera.

- El hecho de usar su móvil en algunas circunstancias puede distraerle y ponerle en peligro. Cumpla las reglamentaciones que prohíben o limitan el uso de móviles o auriculares (por ejemplo, evite enviar mensajes de texto mientras conduce o usar los auriculares al montar en bicicleta).

ALIMENTACIÓN Y CARGA

- No arroje al batería al fuego
- No provoque un cortocircuito
- No lo exponga a temperaturas superiores a 60 °C / 140 °F
- Recicle la batería de conformidad con la normativa vigente.
- Cargue su teléfono móvil con el cable USB y el adaptador de corriente incluidos. El uso de un adaptador o un cable incompatible puede dañar el dispositivo de manera permanente.
- El adaptador debe instalarse cerca del teléfono y debe quedar fácilmente accesible.
- El uso de cables o cargadores dañados o cargar el dispositivo en un ambiente húmedo, puede provocar una descarga eléctrica.
- El adaptador de corriente está destinado únicamente a un uso en interior.
- La toma de corriente debe quedar fácilmente accesible. Durante el uso, la toma no debe quedar bloqueada.
- Para desconectar completamente el móvil de la red eléctrica, desenchufe el cable CA/CC de la toma de corriente de la pared.
- Los adaptadores de corriente pueden calentarse durante su uso en condiciones normales y un contacto prolongado con ellos puede provocar lesiones.
- Siempre prevea una ventilación suficiente alrededor de los adaptadores eléctricos durante su uso.
- La ventilación no debe obstaculizarse cubriendo las aberturas de ventilación con ningún objeto (por ejemplo, periódicos, manteles, cortinas, etc.) para evitar un sobrecalentamiento y un mal funcionamiento. Mantenga un espacio libre de al menos 10 cm alrededor del móvil.
- El teléfono debe usarse en zonas de clima templado.
- No conecte o desconecte un puerto USB con las manos mojadas, ya que esto puede provocar una descarga eléctrica.
- El teléfono está equipado con una batería interna recargable, no exponga el producto a un calor excesivo (sol, fuego, etc.).

- Evite usar el conector para realizar varias operaciones y procurar que los terminales de la batería no toquen ningún elemento conductor, como metales o líquidos.

PROTECCIÓN AUDITIVA



Este teléfono cumple con las reglamentaciones vigentes en materia de limitación del volumen máximo de salida. ¡Una escucha prolongada con auriculares a un volumen elevado puede provocar una disminución de la audición!

- Si siente un zumbido en los oídos, deje de usar el producto o disminuya el volumen.
- No suba demasiado el volumen, los médicos recomiendan no exponerse de manera prolongada a un volumen alto.
- Use los auriculares de manera inteligente, ya que una presión sonora excesiva provocada por estos últimos o cascos puede provocar la pérdida de la audición.
- Para evitar cualquier lesión auditiva, se prohíbe el uso del dispositivo a un volumen alto durante un periodo prolongado.
- Use únicamente los auriculares proporcionados con su móvil.

PROTECCIÓN DEL MEDIO AMBIENTE

- Cumpla con la normativa local en materia de eliminación de desechos cuando deseche el embalaje, la batería y el teléfono usado. Llévelos a un punto limpio para que sean reciclados correctamente. No tire teléfonos ni baterías usadas con los desechos comunes.
- Lleve las baterías de litio usadas y que no desee conservar a un lugar pensado para esto. No las tire al cubo de basura.



No tire teléfonos ni baterías usadas con los desechos comunes.

La batería puede explotar si la sustituye por un modelo inadecuado. Deseche las baterías usadas según las instrucciones.

LIMPIEZA Y MANTENIMIENTO

- Apague el móvil antes de cualquier procedimiento de limpieza o mantenimiento. El cargador debe desenchufarse de la toma. El teléfono y el cargador deben estar desconectados para impedir cualquier descarga eléctrica o cortocircuito de la batería o el cargador.
- No limpie el móvil ni el cargador con sustancias químicas (alcohol, benceno), agentes químicos o limpiadores abrasivos para evitar dañar las piezas o provocar un fallo. La limpieza puede hacerse con un trapo suave antiestático ligeramente húmedo.
- No arañe ni altere la carcasa del teléfono, ya que las sustancias que contiene la pintura

pueden provocar una reacción alérgica. Si esto ocurriera, deje inmediatamente de usar el móvil y consulte con un médico.

- Quite el polvo de la toma de alimentación y mantenga esta última en un lugar seco para evitar cualquier riesgo de incendio.
- Si el teléfono o sus accesorios no funcionan correctamente, contacte con su distribuidor local.
- No desmonte el dispositivo ni los accesorios usted mismo.

LLAMADA DE EMERGENCIA

En caso de que tenga lugar una situación de emergencia, si el teléfono está encendido y usted se sitúa en la zona de cobertura de la red, puede usarlo para realizar una llamada de emergencia. Sin embargo, los números de llamada de emergencia tal vez no sean accesibles para todas las redes. Nunca debe fiarse únicamente de su móvil para emitir llamadas de emergencia.

RECOMENDACIONES PARA DISMINUIR LA EXPOSICIÓN DEL USUARIO A LAS RADIACIONES

- Use su teléfono móvil en lugares con cobertura, para disminuir la cantidad de radiación recibida (especialmente en los aparcamientos subterráneos y durante viajes en tren o en coche).
- Use su móvil en buenas condiciones de recepción (por ej. : número máximo de barras de red).
- Use un kit manos libres.
- Al realizar llamadas, aleje el teléfono del vientre de las mujeres embarazadas y del bajo vientre de los adolescentes.
- Los niños y adolescentes deberían utilizar los teléfonos móviles de forma razonable, evitando comunicaciones nocturnas y limitando la frecuencia y la duración de las llamadas.

INFORMACIÓN ADICIONAL

CONFORMIDAD

• CROSSCALL declara que este dispositivo cumple con las recomendaciones fundamentales y otras disposiciones pertinentes de la directiva 2014/53/UE. La última versión aplicable de la Declaración de conformidad puede consultarse en la página https://crosscall.com/docs/legal/ce-international_declaration_of_conformity-TREKKER-X4.pdf

• Restricciones relativas a la banda de 2,4 GHz: Noruega: Este subapartado no se aplica a la zona geográfica situada en un radio de 20 km con respecto al centro de NyÅlesund.

BANDAS DE FRECUENCIA

- Banda de frecuencia que usa el equipo radioeléctrico: algunas bandas pueden no estar disponibles en todos los países o regiones. Contacte con el operador local para obtener mayor información.
- Señales de frecuencia de radio máximas emitidas en la banda de frecuencia donde funciona el equipo radioeléctrico: La potencia máxima para todas las bandas es inferior al valor límite más elevado que se especifica en la norma armonizada relacionada. Los límites nominales de las bandas de frecuencia y la potencia de transmisión (radiada y/o por conducción) aplicables a este equipo radioeléctrico son los siguientes:

BANDAS	POTENCIA MÁXIMA
GSM850 / EGSM900	33 dBm
DCS1800 / PCS1900	30 dBm
WCDMA 850/1700/1900	23,5 dBm
WCDMA 2100	22,5 dBm
WCDMA 900	23 dBm
LTE FDD: 1(2100), 3(1800)	22,5 dBm
LTE FDD: 2(1900), 4(1700/2100), 5(850),8(900), 12(700), 17(700), 18(850), 19(850), 26(850), 28(700), 66(1700/2100)	23 dBm
LTE FDD: 7(2600)	23,5 dBm
LTE FDD: 20(800)	24 dBm
LTE TDD: 38(2600), 40(2300), 41(2500)	23,5 dBm
WIFI 2,4 GHz	EIRP 13dBm
Wi-Fi 5 GHz	
5150-5250 MHz	EIRP 14dBm
5250-5350 MHz	EIRP 14dBm
5470-5725 MHz	EIRP 14dBm
Bluetooth v5.0 LE 2.4 GHz	EIRP 9,5 dBm
NFC 13,56 MHz	10 dB μ A/m @10m
GPS 1575,42 \pm 1,023 MHz	
GLONASS 1602,5625 \pm 4 MHz	
BEIDOU 1561,098 \pm 2,046 MHz	
FM 87,5-108 MHz	

INFORMACIÓN RELATIVA A LOS ACCESORIOS Y SOFTWARES

Le recomendamos que use los accesorios siguientes:

ACCESORIO	MODELO	INFORMACIÓN TÉCNICA
CARGADOR	Marca : Crosscall Modelo UE: CSTX4.BK.NNOEU A824-120200U-EU3 Modelo UK: CSTX4.BK.NNOUK A824-120200U-UK3	Tensión de entrada: 100-240V ~ Frecuencia de la CA de entrada: 50/60Hz Tensión de salida: 5,0V / 9,0V / 12,0V === Intensidad de salida: 3,0A / 2,7A / 2,0A Potencia de salida: 15,0W / 24,3W / 24,0W Eficiencia media en activo: 85.57% / 86.91% / 86.88% Eficiencia a baja carga (10 %) : 80.0% / 80.7% / 78.3% Consumo eléctrico en vacío: 0,049W
AURICULARES	ECTX4.BK.NN000	IPX6
CABLE USB TIPO C	CCTX4.BK.NN000	

La versión del software del producto es **L1497.X.XX.XX.XXXX** (o X=0 a 9, A a Z, que representan las actualizaciones sobre la experiencia del usuario, las correcciones de seguridad, etc.). El fabricante publica actualizaciones del software para corregir los fallos o mejorar las funciones tras el lanzamiento del producto. Se han verificado todas las versiones del software que publica el fabricante y siempre cumplen la normativa aplicable.

El usuario no tiene acceso a ninguno de los parámetros de radiofrecuencia (por ejemplo, la banda de frecuencia y la potencia de salida) y, por lo tanto, no puede modificarlos. La información más reciente relativa a los accesorios y softwares se encuentra disponible en la Declaración de conformidad que se puede consultar en la página:

https://crosscall.com/docs/legal/ce-international_declaration_of_conformity-TREKKER-X4.pdf

TASA DE ABSORCIÓN ESPECÍFICA (SAR)

- Este dispositivo cumple las directivas relativas a la exposición a radiofrecuencias cuando se utiliza cerca de la cabeza o a una distancia mínima de 5 mm del cuerpo. Según las recomendaciones de la ICNIRP (International Commission on Non-Ionizing Radiation Protection), el límite SAR es de 2,0 vatios/kg para cabeza y cuerpo y 4,0 vatios/kg para extremidades, de media, para 10 gramos de tejido celular que absorbe la mayor cantidad de frecuencias.

Valores máximos para este modelo:

- SAR cabeza: 1,426 (W/kg) ==> valor límite autorizado: 2 (W/kg)
- SAR cuerpo: 1,451 (W/kg) ==> valor límite autorizado: 2 (W/kg)
- SAR extremidad: 2,804 (W/kg) ==> valor límite autorizado: 4 (W/kg)

TREKKER-X4, ha sido fabricado en Francia y ensamblado en China

Creado e importado por: CROSSCALL - 245 rue Paul Langevin

13290 Aix-en-Provence Francia

Para obtener la versión completa del manual de instrucciones, consulte el sitio web www.crosscall.com.

ANEXOS

INFORMACIÓN IMPORTANTE

Para ofrecerle una experiencia óptima, el móvil se conecta con regularidad a servidores web y de correo electrónico. Esto, automática e inevitablemente, produce intercambios de datos susceptibles de facturarse de manera adicional a su tarifa habitual o descontarse de su tarjeta de prepago.

Para evitar cualquier problema de facturación relacionado con servicios que necesitan Internet, le recomendamos encarecidamente que opte por una oferta adaptada que comprenda un acceso ilimitado a la web y el correo electrónico. Asimismo, evite modificar los parámetros preestablecidos. Si lo desea, conéctese a la red wifi para obtener mayor rapidez y eficacia. En particular, le recomendamos que use la red wifi cuando difunda contenido o descargue juegos, vídeos o películas voluminosas.

PROPIEDAD INTELECTUAL

Este equipo está reservado a un uso privado. El hecho de copiar discos compactos o descargar música, vídeos o fotos para venderlas o para cualquier otro propósito comercial puede constituir una infracción de la ley sobre la Propiedad intelectual. Puede ser necesario disponer de una autorización para copiar o grabar todo o parte de un documento, una obra y/o una presentación que estén regulados por la ley de Propiedad intelectual. Infórmese sobre todas las leyes aplicables relativas a la grabación y el uso de dicho contenido en su país y jurisdicción.

CONDICIONES GENERALES DE GARANTÍA

Su teléfono, así como su batería y sus accesorios incluidos en la caja, están garantizados contra cualquier defecto o mal funcionamiento que pueda surgir debido a su diseño o fabricación o defecto del material, en condiciones normales de uso, durante el periodo de validez de la garantía de veinticuatro (24) meses, a partir de la fecha de compra de su teléfono, como figura en su factura original. La garantía llega a su fin de pleno derecho al cabo de veinticuatro (24) meses.

La presente garantía no cubre:

- Las averías que tengan lugar después del término de la validez de la presente garantía;
- Los daños que se deban a un accidente, malas condiciones meteorológicas, rayos, incendios, productos químicos, sobretensión, un uso incorrecto o un mal mantenimiento del terminal o el accesorio (rotura pantalla, suciedad, alteración de componentes internos del terminal provocados por una exposición anormal o prolongada a un líquido), así como el incumplimiento de las instrucciones que figuran en este manual de instrucciones;
- Los daños que se deban al desgaste de cualquier tipo, cuyo origen sea posterior a la venta (en especial las rayas, peladuras, arañazos y, en general, todos los daños provocados a las partes externas del dispositivo y cuyo daño no altere su correcto funcionamiento);
- El móvil al cual el Cliente o un tercero haya cambiado el software incorporado originalmente por el fabricante;
- Cualquier modificación o reparación realizada por personas no autorizadas por CROSSCALL o sus filiales o su distribuidor;
- La oxidación que resulte de una inserción incorrecta por parte del cliente de las tapas del puerto USB o audio, las que son indispensables para la estanqueidad del producto.

Antes de contactar con el Servicio posventa, le recomendamos que siga las instrucciones a continuación:

- Recargar completamente la batería;
- Actualizar el software o restablecer la configuración de fábrica para formatear el teléfono (para restablecer la configuración por defecto, pulse prolongadamente los botones Encendido/Apagado y Subir volumen).

ADVERTENCIA: TODOS los datos del usuario del teléfono (contactos, fotos, mensajes, archivos y aplicaciones descargadas) se perderán definitivamente. Por ello, se recomienda encarecidamente realizar una copia de seguridad completa de los datos de su teléfono antes de formatearlo.

En caso de constatar una falta de conformidad de su teléfono que impida un uso normal, este debe ser confiado a nuestro Servicio posventa. Su teléfono no será reparado ni sustituido si las marcas o números de serie (IMEI) se han retirado o modificado o si no presenta su factura de compra o ésta es ilegible.

Si la falta de conformidad se confirma, se sustituirá o reparará todo o parte del teléfono. La presente garantía cubre las piezas así como los costes de mano de obra.

Antes de enviar su teléfono a nuestro Servicio posventa, le recomendamos que:

- Apunte y conserve bien su IMEI (*),
- Retire la tarjeta SD y la tarjeta SIM y
- Guarde todos sus datos personales. En efecto, nuestro centro de reparaciones puede verse obligado a formatear su teléfono.

(*) El código IMEI es el número de serie que permite identificar su dispositivo y el seguimiento del SPV. Existen distintas maneras de encontrar su código IMEI:

- Escribir *#06# en el teclado de su teléfono,
- Consultar la caja de embalaje de su teléfono,
- En la parte trasera del teléfono y según el modelo, el IMEI puede indicarse en la etiqueta o el interior del teléfono bajo la batería (si es extraíble).

Algunos documentos y elementos deben incluirse en el envío de su teléfono destinado a nuestro Servicio posventa:

- La copia de la factura, que indica la fecha de compra, el tipo de Producto y le nombre del Distribuidor,
- El número IMEI del teléfono,
- Descripción de la avería del teléfono,

Vielen Dank für Ihr Vertrauen und den Kauf dieses Smartphones.

Die Bedienungsanleitung hilft Ihnen dabei, sich mit Ihrem neuen Gerät vertraut zu machen.

INHALTSVERZEICHNIS

PRÄSENTATION DES SMARTPHONES

Das TREKKER-X4: Zertifiziert nach MIL-STD-810G	112
Technische Zeichnungen	113

DIE VORTEILE DES TREKKER-X4

Panamorphe Technologie	114
Was ist das?	114
Die App X-CAM	114
Die verschiedenen Videoaufzeichnungsmodi	114-115
Hauptmenü	115
"Aufnahme"-Taste	115
X-STORY	116
X-STORY Zeitleiste	116
Bearbeitung einer X-STORY	116
Bearbeitung einer X-STORY in der Galerie	116
Ansicht aller X-STORYS	116-117
X-LINK	117
Halterung X-BLOCKER	118
Soft-Taste	118
SOS-Funktion	118-119
Programmierung der Einstellungen	118-119
Bei Gefahr	119

STEUERUNG DES TREKKER-X4 BEIM AUSSENEINSATZ

Tipps für den Gebrauch Ihres TREKKER-X4 unter Wasser	119
Funktion Touch-Lock	119
Tipps nach dem Unterwassergebrauch	119
Bedienung Ihres TREKKER-X4 mit Handschuhen	119
App X4-SENSORS	119-120
Sicherheitsschleife	120

TIPPS UND TRICKS ZUR ERFOLGREICHEN BEDIENUNG IHRES TREKKER-X4

Konfiguration des Fingerabdrucklesers	120
Verwendung des Google-Assistenten	120-121
Sprachfunktion zum Verfassen von SMS	121
Unterwegs	121
Offline-Modus	121
Daten-Roaming	121
Anzeige mehrerer Fenster: Öffnen von zwei Fenstern gleichzeitig	121
Löschen der geöffneten Apps mit einem Klick	121

Konfiguration mehrerer Sprachen	121
Hinzufügen eines Benutzers	122
Vereinfachte Navigation	122
Anordnung der Symbole im Start-Display	122
Hinzufügen von "Widgets"	122
Änderung der Anzeigegröße und Schriftart	122
Ausblenden der Navigationsleiste	122
Einstellung der Benachrichtigungsleiste	122
Modus "Nicht stören"	122
Datensicherung	123
Kurzbefehle	123
Wecker	123
Kamera	123
Navigation in Ihren letzten Apps	123
Suchleiste	123
Öffnen der Menüs zu den Symbolen der Benachrichtigungsleiste	123
EINSCHALTEN	
Einlegen der SIM-Karte	123-124
Ein-/Ausschalten des Smartphones	124
Akku	125-126
Aufladen des Akkus	125
Energiesparmodus (maximale Energieeinsparung)	125
Akkusparmodus	125-126
Tipps und Vorsichtsmaßnahmen in Bezug auf den Akku	126
GRUNDELEMENTE	
Fingerbewegungen auf dem Touch-Screen-Display	127-128
Benachrichtigungszentrale	129
Sperrn und Entsperren des Displays	129
Anpassung des Displays	130
Änderung von Datum und Uhrzeit	130
Verwaltung der Geräte und Daten	130
GEBRAUCH IHRES SMARTPHONES	
Start-Display	130-131
Telefonfunktion	131
Kontakte	132
Nachrichten	133
Kamera	133
Galerie	133-134
Taschenrechner	134
Musik	134
Navigator	135
E-Mail	135
Systemaktualisierung	135
SICHERHEITSMASSNAHMEN	
Informationen über die allgemeine Sicherheit	135-137
Informationen in Bezug auf die Wasserfestigkeit	137-138
Medizinische Geräte	138-139

Verkehrssicherheit.....	139
Stromzufuhr und Aufladung.....	139-140
Gehörschutz.....	140-141
Umweltschutz.....	141
Reinigung und Wartung.....	141
Notruf.....	141
Empfehlungen zur Verringerung der Strahlenbelastung des Benutzers.....	142

ZUSATZINFORMATIONEN

Konformität.....	142
Frequenz- und Leistungsbereich.....	143
Informationen über Zubehör und Software.....	144
Spezifische Absorptionsrate (SAR).....	144

ANHÄNGE

Wichtige Informationen.....	145
Urheberrechte.....	145
Allgemeine Garantiebedingungen.....	145-146

PRÄSENTATION DES SMARTPHONES

DAS TREKKER-X4: ZERTIFIZIERT NACH MIL-STD-810G*

Die Militärnorm MIL-STD-810G wurde von der amerikanischen Armee geschaffen, um Nutzungsbedingungen für elektronische Geräte unter extremen Außenbedingungen zu reproduzieren. Das Smartphone-Modell TREKKER-X4 wurde im Labor getestet, um rauen und anspruchsvollen Außenbedingungen standzuhalten. Es bestand die folgenden 12 Tests:

- Beständigkeit gegenüber Niedrigdruck (Höhe: über 4000 m)
- Beständigkeit gegenüber extremen Temperaturen
- Extreme Kälte (-40 °C/-40 °F)
- Extreme Hitze (60 °C/140 °F)
- Beständigkeit gegenüber Temperaturschocks
- Beständigkeit gegenüber Vereisung und gefrierenden Regen
- Beständigkeit gegenüber Sonneneinstrahlung (UV)
- Regenfestigkeit
- Beständigkeit gegenüber Salznebel
- Beständigkeit gegenüber Flüssigkontamination (2-propanol)
- Vibrationsfestigkeit
- Stoßfestigkeit
- Beständigkeit gegenüber starken Beschleunigungen.

Das TREKKER-X4 passt sich an die anspruchsvollsten Situationen an: beim Fallschirmsprung, Drachenflug, Flugsport, Extremkajakfahren, Fahrrad, Quad, Motorrad, Geländeauto, Jetski, aber auch bei großer Hitze, extremer Kälte oder Starkregen. Ebenfalls passt es sich beim Gebrauch im Labor an sowie im Bauhandwerk.

TECHNISCHE ZEICHNUNGEN

**INTEGRIERTE
ACTIONKAMERA /
NUTZERERFAHRUNG
OPTIMIERTES FOTO
12MP**

**TEIL DES X-LINK™
ZUBEHÖR-ÖKOSYSTEMS**

**VERSTÄRKTE
CROSSCALL-DNA**

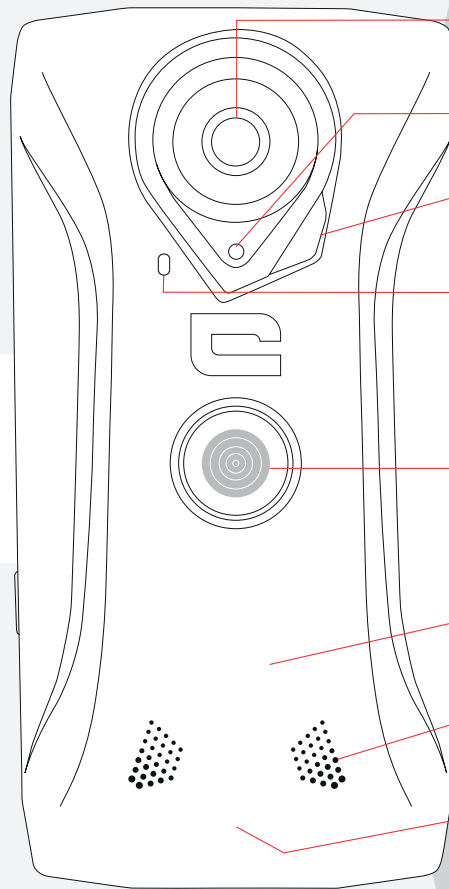

X-CAM : Optimiert für
Weitwinkelvideoaufnahmen

Fotosensor

Taschenlampe
2x0,5W Blinkfunktion
LED

Hybrid-Autofokus
(PDAF + laser)

X-LINK™: Halterung,
Aufladung und
Datenübertragung

Lange Akku-Lebensdauer
4400 mAh

Lautsprecher

dicht und widerstandsfähig

Hermetisch staubdicht und
resistent gegen zeitweiliges
Eintauchen in Wasser bis zu 60
min in 2 m Tiefe (IP68)

DE

15

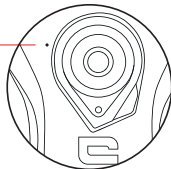

1

14 ⚠ Immer gut
verschließen!

2

13

3

4

5



12



9

8

7

6 ⚠ Immer gut
verschließen!

1. UV-Sensor
2. Kamera vorne 8MP
3. SIM-Karteneinschubfach
4. Lautstärketaste + / -
5. Einkerbungen für X-BLOCKER
6. Dichtungskappe+ USB 3.1 Typ-C
7. Mikro
8. Thermometer-Sensor/ Hygrometer/Barometer/ Höhenmesser
9. Soft-Taste
11. Ein-/Ausschalttaste + Fingerabdruckleser
12. Helligkeitssensor
13. Empfänger
14. Dichtungskappe + Kopfhörerbuchse
15. Geräuschunterdrückung

DIE VORTEILE DES TREKKER-X4

PANOMORPHE TECHNOLOGIE

WAS IST DAS?

Die panomorphe Technologie ermöglicht Weitwinkelbilder, die stabilisiert sind und aus nächster Nähe aufgenommen werden, womit sie der Wahrnehmung durch das menschliche Auge am nächsten kommen. Sie besteht darin, die Realität auf eine Halbkugel zu projizieren und anschließend mit Bildsoftware (über 'Dewarping') das Bild so zu rekonstruieren, dass der Blickwinkel beibehalten, aber die Verzerrungen korrigiert werden.



FOTOAUFNAHME VON



 TREKKER-X4



 Klassische Action-Kamera

DIE APP X-CAM

Die systemeigene App X-CAM ermöglicht eine vollständige Videoerfahrung. Sie können Ihre Videos in unterschiedlichen Modi aufzeichnen. Anschließend können Sie Ihre X-STORYs (Videomontagen) sehr leicht bearbeiten.

DIE VERSCHIEDENEN VIDEOAUFZEICHNUNGSMODI



Wahl des Aufnahmemodus

- **Dynamic (Dynamisch):** Für die Aufzeichnung jeglicher Outdoor-Aktivitäten als stabilisiertes Weitwinkelvideo.
- **Slow Motion (Zeitlupe):** Für die bis zu 5 fach verlangsamte Aufzeichnung.
- **Time-Lapse (Zeitraffer):** Für die Videomontage von in regelmäßigen Zeitabständen aufgenommenen Bildern.
- **DashCam:** Für das kontinuierliche Filmen und beliebige Speichern der letzten aufgezeichneten Minuten.

- **Custom (Individuelle Einstellung):** Für die individuelle Einstellung der Auflösung und Anzahl von Bildern pro Sekunde.
- **LIVE Streaming (Direktübertragung):** Für die Live-Übertragung von Video-Clips und Weitwinkelaufnahmen des TREKKER-X4 über die sozialen Netzwerke.

Hyperstab®: Für die Realisierung von stabilisierten Videos dank der Datenanalyse des Gyroskops, das die Bewegungen und Schwingungen des Smartphones kompensiert.

Die Infos am unteren Rand des Displays zeigen die Konfiguration des ausgewählten Modus sowie die verbleibende Aufnahmezeit an.

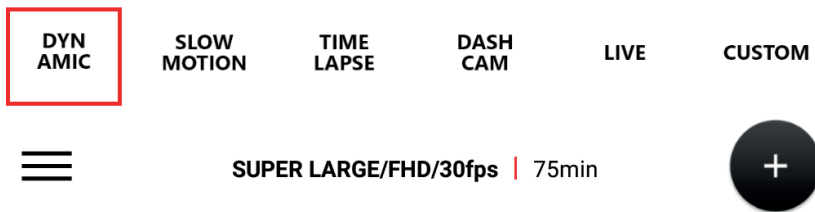

Beispiel: 110°/1080p/30fps bedeutet, dass die Aufzeichnung mit folgender Konfiguration erfolgt: im Winkel von 110°, in Full HD-Auflösung (1080 x 1920 Pixel), mit 60 Bildern pro Sekunde. Es verbleiben Ihnen noch 39 Minuten Filmaufnahmen, bis der Speicher voll ist.

HAUPTMENÜ

Im Hauptmenü können die Haupteinstellungen für jeden Modus verändert werden.



Beispiel:

Hier können Sie die letzten 30/60/90 Sekunden aufnehmen

"AUFNAHME"-TASTE



Mit der Taste in der Mitte wird die Videoaufnahme gestartet.

X-STORY

X-STORY ZEITLEISTE



- Jede Aufnahme wird in der X-GALLERY gespeichert und erscheint in dieser Zeitleiste
- Diese Zeitleiste stellt die aktuelle Story dar, es ist eine "X-STORY"
- Sie können sich auf dieser Zeitleiste (nach links/rechts) bewegen und eine Aufnahme aus der Zeitleiste entfernen (ohne sie aus der Galerie zu löschen)
- Durch Anklicken einer Aufnahme öffnen Sie sie in der Galerie.
- Mit der Taste " + " können Sie eine neue X-STORY erstellen (und die aktuelle Zeitleiste löschen), eine bereits gespeicherte Story öffnen oder eine Story bearbeiten.
- Mit der Taste "EDIT STORY" (Story bearbeiten) und der Taste "X-STORY" links in der Zeitleiste aktivieren Sie die Bearbeitungsfunktion für die X-STORY.

BEARBEITUNG EINER X-STORY

Direkt integriert in der Fotogalerie befindet sich der Editor für die X-STORY. Er ermöglicht in nur wenigen Klicks mithilfe von einfachen Werkzeugen, einen Super-Film zu erstellen.

- Der Titel der Story steht am oberen Rand des Displays.
- Sie sehen alle Aufnahmen Ihrer X-STORY am unteren Rand des Displays.
- Die Abspielfunktion zeigt die ausgewählte Aufnahme in der Zeitleiste an (rot umrandet) und ermöglicht, das Video abzuspielen, zum Anfang der Sequenz zurückzuspringen und/oder die letzte Handlung abzuändern.
- Im Anschluss an die Sequenz wird die nächste Aufnahme in der Zeitleiste abgespielt.
- Es besteht die Möglichkeit, die Reihenfolge der Aufnahmen in der Zeitleiste zu ändern.
- Es gibt mehrere Optionen, wenn Sie ein Aufnahme antippen und gedrückt halten: Duplizieren, Ausblenden, Favorisieren, Teilen.
- Bei jeder Videosequenz können 5 Werkzeuge zum Einsatz kommen:
 - Ausschneiden: Ausblenden eines Sequenzbeginns oder -endes
 - Ändern der Lautstärke der Sequenz
- Sie können jederzeit :
 - eine Aufnahme hinzufügen
 - dem Film eine Musik unterlegen:
 - Endbearbeitung: Der X-STORY Player öffnet sich und ermöglicht es Ihnen, die Aufnahmen im Vollbildmodus anzuzeigen, zurück auf Bearbeitung zu gehen oder sie zu teilen.

BEARBEITUNG EINER X-STORY IN DER X-GALLERY .

- Sie können eine X-STORY anhand jeder beliebigen Aufnahme in der Galerie erstellen, indem Sie die Aufnahme anklicken und anschließend die Funktion CREATE X-STORY (X-Story erstellen) wählen.

ANSICHT ALLER X-STORYS

Die Hauptgalerie ist mit einer Registerkarte für alle X-STORYs ausgestattet. Jede einzelne ermöglicht Ihnen:

- das Abspielen: Die X-STORY wird im Vollbildmodus abgespielt
- das Bearbeiten: Der Editor öffnet sich für die X-STORY
- das Bearbeiten des Titels: Sie können den Titel der X-STORY ändern
- das Teilen: Auf Ihrem Smartphone öffnet sich das Fenster zum Teilen
- das Löschen: Sie können die Story aus der Galerie löschen.



X-LINK™

DAS INTELLIGENTE MAGNETISCHE VERBINDUNGSSYSTEM

Die Magnetverbindung auf der Rückseite Ihres Smartphones ermöglicht es Ihnen, Ihr Smartphone mit einem einfachen Handgriff an das exklusive X-LINK™-Zubehör anzuschließen.

Diese Verbindung ermöglicht eine schnelle Ladung (2,1A) und/oder Datenübertragung mit OTG-Funktion (bei Anschluss an kompatibles Zubehör).



MAGNETISCH

Umgekehrte Polarität
Hoch-/Querformat



BENUTZERFREUNDLICH



SCHNELLAUFLADUNG



ÖKOSYSTEM

Das X-Link-Zubehör wurde eigens entwickelt, um die Foto-/Video-Erfahrung des TREKKER-X4 zu verbessern.

Sie finden das komplette Zubehörsortiment auf unserer Webseite: www.crosscall.fr



DE

HALTERUNG X-BLOCKER

X-BLOCKER

In Situationen, die maximalen Halt erfordern, garantiert dieses exklusive, mit Ihrem TREKKER-X4 gelieferte Zubehörteil die zuverlässige Befestigung Ihres Smartphones an kompatiblen Geräten. Es lässt sich problemlos an den seitlichen Einkerbungen Ihres Smartphones befestigen. Seine Silikonbeschichtung reduziert Vibrationen, die durch Stöße verursacht werden können.

Sie finden das komplette Zubehörsortiment, das mit dem X-LINK™ und dem X-BLOCKER kompatibel ist, auf www.crosscall.com

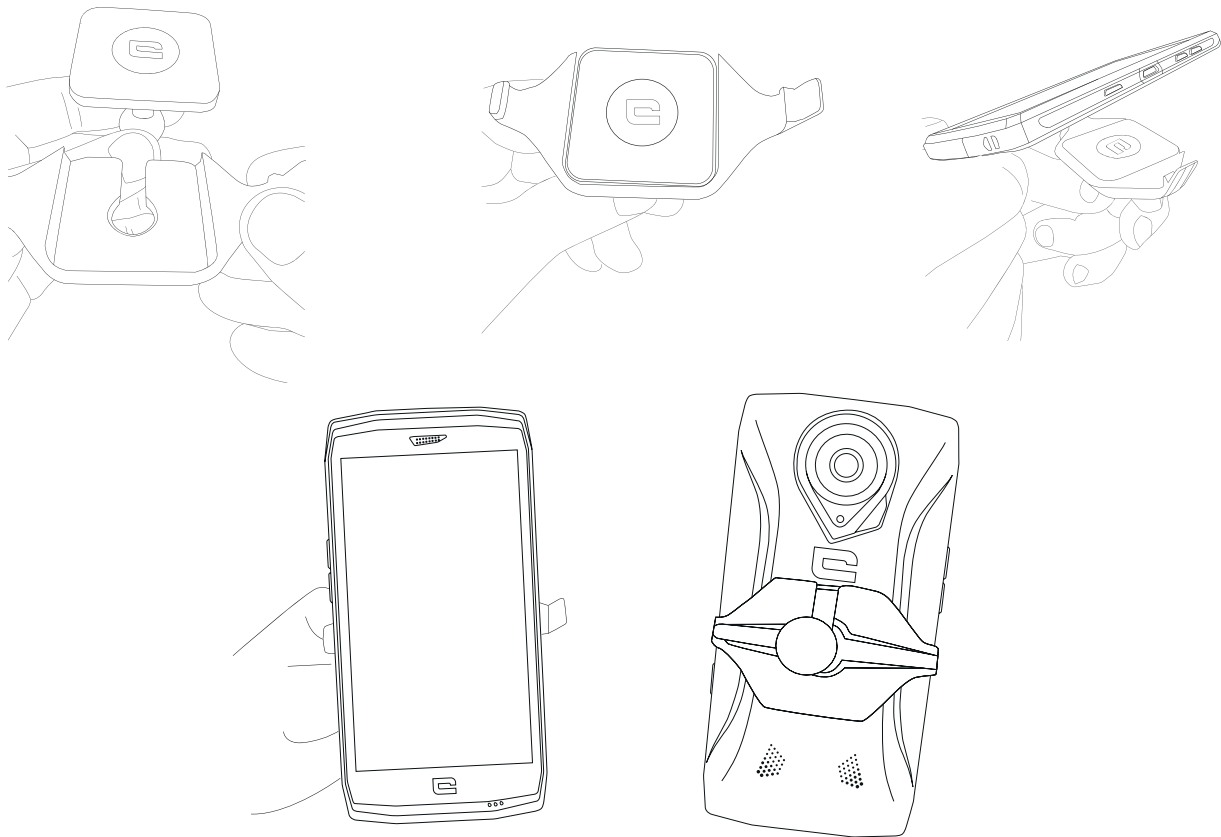

DE

SOFT-TASTE

Wählen Sie unter **Einstellungen > Kurzbefehle > Soft-Taste > Einschalten >** die Funktion, die Sie dieser Taste zuweisen möchten.

Standardmäßig ist diese Taste auf "Foto" programmiert. Wenn Sie auf "Anpassen" klicken, können Sie die gewünschte Funktion wählen.

SOS-FUNKTION



PROGRAMMIERUNG DER EINSTELLUNGEN:

Um diese App benutzen zu können, programmieren Sie Ihre Soft-Taste mit der SOS-

Funktion unter (**Einstellungen > Kurzbefehle > Soft-Taste > SOS**).

Um anzugeben, wer bei Gefahr zu benachrichtigen ist, öffnen Sie die App SOS (oder programmieren Sie die SOS-Funktion direkt über die Soft-Taste) und machen Sie die gewünschten Angaben.

Geben Sie eine Nachricht ein, die automatisch verschickt wird, sobald Sie sich in einer Gefahrensituation befinden. Beispiel: "Ich bin in Gefahr, bitte holen Sie Hilfe. Hier ist mein Standort".

BEI GEFAHR:

Drücken Sie die Soft-Taste, um automatisch die Person/en anzurufen, die Sie zuvor angegeben haben. Die Person/en erhält/erhalten eine SMS mit Ihren genauen Standortangaben.

STEUERUNG DES TREKKER-X4 BEIM AUSSENEINSATZ

TIPPS FÜR DEN GEBRAUCH IHRES TREKKER-X4 UNTER WASSER

Bevor Sie Ihr Smartphone unter Wasser benutzen, stellen Sie sicher, dass die Dichtungskappen (zur Abdeckung der USB-Anschlüsse und Kopfhörerstecker) fest verschlossen sind.

FUNKTION TOUCH-LOCK

Um Fotoaufnahmen zu machen, müssen Sie die Funktion **Touch-Lock**  aktivieren, die Ihr Display sperrt (in der Fotofunktion das Symbol am oberen Rand Ihres Displays). Anschließend können Sie mithilfe der Lautstärketaste Fotos aufnehmen (oder die Soft-Taste verwenden).

TIPPS NACH DEM UNTERWASSERGEBRAUCH

 Nach dem Gebrauch unter Wasser das Smartphone unbedingt mit Süßwasser abspülen. Die Zwischenräume des Lautsprechers und des Mikrofons können durch Wasser blockiert sein. Bitte warten Sie einige Minuten, bevor Sie einen Anruf tätigen, bis die optimale Funktionstüchtigkeit wieder gegeben ist.

BEDIENUNG IHRES TREKKER-X4 MIT HANDSCHUHEN

Mit dieser Option erhöhen Sie die Berührungssensibilität Ihres Displays.

Einstellungen > Anzeige > Fortgeschrittene Einstellungen > Handschuhmodus

APP X4-SENSORS



Diese App liefert Ihnen Informationen über Ihre Smartphone-Sensoren. Diese sorgen vor allem dafür, dass Ihre Apps optimal funktionieren.

Beim erstmaligen Öffnen der App werden Sie gebeten, die allgemeinen Nutzungsbedingungen zu akzeptieren. Klicken Sie dazu auf "Akzeptieren".

Thermometer: Das Thermometer misst die Umgebungstemperatur. Allerdings wird es von der Temperatur des Smartphones selbst beeinflusst (Ladekreis, Prozessoraktivität...), insbesondere wenn es längere Zeit in einer Tasche oder am Körper aufbewahrt wurde.

Hygrometer: Der Feuchtigkeitssensor misst die prozentuale Luftfeuchtigkeit. Er wird als Prozentsatz der Sättigungsmenge der Luft mit Wasserdampf angegeben.

Magnetometer: Das ist die Kompassfunktion. Dieser Sensor funktioniert unabhängig von der Position Ihres Smartphones (im Gegensatz zu einem Kompass, der immer horizontal positioniert werden muss). Er misst die Ausrichtung des Smartphones im Verhältnis zum magnetischen Norden. Kalibrieren Sie Ihren Kompass gemäß den Anweisungen auf dem Display.

Beschleunigungsmesser: Dieser Sensor misst und visualisiert die Beschleunigung des Smartphones auf den 3 Achsen. Er ermittelt über die mathematische Integrationsrechnung die Geschwindigkeit des Gegenstands oder sogar die Entwicklung seiner zeitlichen Positionierung.

Luftdruckmesser: Dieser Sensor misst den Luftdruck.

Höhenmesser: Dieser Sensor misst die Höhe anhand des Luftdrucks.

GPS: Das GPS-System gibt die Position des Gerätes sowie die Präzision des GPS-Signals an. Sie können so die Anzahl der erfassten Satelliten und Ihre genaue Position ermitteln.

Näherungssensor: Mithilfe dieses Sensors wird das Display während der Telefonate ausgeschaltet, sobald Sie Ihr Smartphone ans Ohr halten.

Helligkeitssensor: Mithilfe dieses Sensors kann die Helligkeit Ihres Displays in Abhängigkeit vom umgebenden Licht optimiert werden, um Akkuleistung einzusparen bzw. optimale Lesbarkeit zu erzielen.

Bluetooth und Netze: Anzeige der Kommunikationsnetze und der Signalstärke.

Akku: Anzeige der verbleibenden Akkuladung und der augenblicklichen Entladung.

UV: Angabe des UV-Indexes der Sonneneinstrahlung durch Messung der UV-Strahlenintensität. Vorsicht, dieser Index dient nur zur Referenz. Verlassen Sie sich nicht allein auf diesen Index, wenn Sie längere Zeit der Sonne ausgesetzt sind.

SICHERHEITSSCHLAUFE

Mit der im Lieferumfang des TREKKER-X4 enthaltenen Sicherheitsschlaufe haben Sie während Ihrer Aktivitäten die Hand frei.

TIPPS UND TRICKS ZUR ERFOLGREICHEN BEDIENUNG IHRES TREKKER-X4

KONFIGURATION DES FINGERABDRUCKLESERS

Sie können bis zu 5 Fingerabdrücke hinzufügen, um Ihr Smartphone zu entsperren. Speichern Sie sie bei der Erstkonfiguration Ihres Smartphones ein oder wie folgt:

Einstellungen > Sicherheit und Lokalisierung > Fingerabdruck > Fingerabdruck hinzufügen. Um den Fingerabdruck vollständig abzuspeichern, sind mehrere Abdrücke nacheinander auf dem Sensor erforderlich.

VERWENDUNG DES GOOGLE-ASSISTENTEN

Halten Sie Ihren Finger zwei Sekunden lang auf befolgen Sie die Anweisungen auf dem Display.

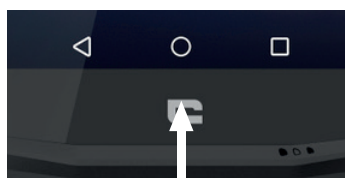

gedrückt und

Nachdem Ihre Stimme registriert ist, starten Sie den Assistenten einfach, indem Sie laut "OK GOOGLE" sagen.

Nachtmodus

Dieser wurde geschaffen, um das blaue Licht Ihres Displays auszuschalten. Das Display wird mit gelbem Licht erleuchtet, sodass Ihre Augen bei geringer Helligkeit geschont werden.

Einstellungen > Anzeige > Nächtliche Beleuchtung

Klicken Sie auf "Programm", um die Aktivierungsweise für dieses Programm zu definieren (keine / zu einer bestimmten Uhrzeit / nachts)

Wählen Sie anschließend die Stärke der Intensität.

SPRACHFUNKTION ZUM VERFASSEN VON SMS

Klicken Sie in der Nachrichten-App auf das Texteingabefeld und sprechen Sie Ihren Text; er wird automatisch erfasst.

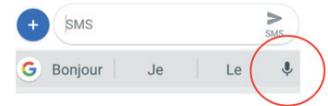

UNTERWEGS

Wenn Sie ins Ausland reisen, erkundigen Sie sich vorher über die Modalitäten und Angebote Ihres Diensteanbieters.

OFFLINE-MODUS

Einstellungen > Netz und Internet > Flugzeugmodus aktiviert

Oder über das Flugzeugmodussymbol in der Benachrichtigungsleiste.

DATEN-ROAMING

Wenn Sie im Ausland mobile Daten empfangen möchten, aktivieren Sie das mobile Daten-Roaming wie folgt:

Einstellungen > Netz und Internet > SIM und mobile Daten > Daten-Roaming > Option aktivieren.

Oder über das Daten-Roaming-Symbol in der Benachrichtigungsleiste.

ANZEIGE MEHRERER FENSTER: ÖFFNEN VON ZWEI FENSTERN GLEICHZEITIG

Sie haben die Möglichkeit, Ihre Display-Ansicht zu halbieren.* Beispiel: Youtube + Whatsapp.

Wenn die App geöffnet ist, drücken Sie lange auf das Quadrat. Wählen Sie dann das zweite Fenster, das Sie anzeigen lassen wollen.

*Es sind nicht alle Apps mit der Option der Anzeige mehrerer Fenster kompatibel.

LÖSCHEN DER GEÖFFNETEN APPS MIT EINEM KLICK

Klicken Sie auf das Quadrat (Taskmanager) und scrollen Sie bis zur ältesten Display-Anzeige. Es erscheint dann die Anzeige "Alle löschen".

KONFIGURATION MEHRERER SPRACHEN

Wenn Sie gewöhnlich in mehreren Sprachen kommunizieren, haben Sie die Möglichkeit, mehrere Sprachen zu konfigurieren, damit Ihre Tastatur sich anpasst und die Sprache korrigiert, in der Sie gerade schreiben.

Einstellungen > System > Sprachen und Eingaben > Sprachen > Sprache hinzufügen

Drücken Sie beim Verfassen einer Nachricht auf die Leertaste und wählen Sie Ihre bevorzugte Sprache.

HINZUFÜGEN EINES BENUTZERS

Wenn Sie in der Benachrichtigungsleiste auf das Symbol  klicken, haben Sie die Möglichkeit, ein "Gast"-Konto zu öffnen. Ihre Bedieneroberfläche kann dann angepasst werden und Sie können geeignete Apps auswählen (Spiele für Kinder, Geschäftskonto...)

VEREINFACHTE NAVIGATION

ANORDNUNG DER SYMBOLE IM START-DISPLAY

Um einen thematischen Ordner zu erstellen, drücken Sie lange auf das Symbol einer App und ziehen Sie es auf das Symbol, mit dem Sie es verknüpfen wollen. Der Ordner wird somit erstellt. Fügen Sie nun alle gewünschten Apps hinzu, indem Sie die Symbole in den Ordner verschieben. Klicken Sie auf den "Unbenannten Ordner", um den Ordnernamen anzupassen.

Beispiel: Ordner "Multimedia" / Ordner "soziale Netzwerke" / Ordner "Sport"

HINZUFÜGEN VON "WIDGETS"

Drücken Sie lange auf das Start-Display. Auf diese Weise können Sie den Hintergrund Ihres Displays verändern, Widgets anzeigen oder Einstellungen am Start-Display vornehmen. Beispiel für die Anzeige von Widgets: Wählen Sie die Anzeige der Wettervorhersage als Display-Hintergrund, wählen Sie den Emoji eines Freundes auf Snapchat und erstellen Sie einen Kurzbefehl, um eine Unterhaltung mit ihm zu beginnen, zeigen Sie Ihre Agenda oder die neuesten Nachrichten an...

ÄNDERUNG DER ANZEIGEGRÖSSE UND SCHRIFTART

Treffen Sie unter **Einstellungen > Zugänglichkeit > die Auswahl** der gewünschten Schriftgröße.

AUSBLENDEN DER NAVIGATIONSLEISTE

Gehen Sie zu **Einstellungen > Navigationsleiste > und aktivieren Sie die Option.**

Es erscheint ein Pfeil links in der Navigationsleiste, mit dem Sie diese ausblenden und den Vollbildmodus aktivieren können.

EINSTELLUNG DER BENACHRICHTIGUNGSLEISTE

Scrollen Sie im Start-Display zweimal nach unten, um die Benachrichtigungsleiste einzublenden.

Klicken Sie auf



und halten Sie gleichzeitig das Symbol gedrückt, um:

- die Position in der Benachrichtigungsleiste zu ändern.
- Symbole hinzuzufügen oder zu löschen, indem Sie sie in den hellgrauen Bereich am unteren Rand Ihres Displays verschieben oder von dort heraus schieben.

MODUS "NICHT STÖREN"

Auswahl in der **Benachrichtigungsleiste > Nicht stören**

Oder über **Einstellungen > Ton > Präferenzen bei "Nicht stören"**

Auf diese Weise können Sie die Funktionen einstellen, die aktiv bleiben (Anrufe und Nachrichten von bestimmten Kontakten, Kalendererinnerungen, Wecker...)

DATENSICHERUNG

Einstellungen > System > Datensicherung

Ihre Daten werden auf dem Google Drive gesichert, der mit Ihrer Gmail-Adresse verbunden ist.

KURZBEFEHLE

WECKER

Klicken Sie auf die Anzeige der Uhrzeit auf Ihrem Display-Hintergrund und Sie gelangen direkt zu Ihrem Wecker (oder zur Uhr, Zeituhr oder Stoppuhr)

KAMERA

Wenn Ihr Smartphone im Ruhezustand ist, können Sie die Kamera benutzen, ohne das Smartphone zu entsperren. Wischen Sie dazu von rechts unten nach links oben auf dem Display.

NAVIGATION IN IHREN LETZTEN APPS

Mit einem Klick auf gelangen Sie zu den Apps, die Sie zuletzt geöffnet haben.

SUCHLEISTE

Über die Suchleiste können Sie die gewünschten Informationen finden. Beispiel: Unter Einstellungen oder in den Apps.

ÖFFNEN DER MENÜS ZU DEN SYMBOLEN DER BENACHRICHTIGUNGSLEISTE

Halten Sie mit Ihrem Finger zwei Sekunden lang das gewünschte Symbol in der Benachrichtigungsleiste gedrückt und das dazugehörige Menü öffnet sich.

EINSCHALTEN

EINLEGEN DER SIM-KARTE

1. Vergewissern Sie sich, dass Ihr Gerät ausgeschaltet ist.
Ist dies nicht der Fall, schalten Sie es mit der Ein-/Aus-Taste aus.
2. Öffnen Sie das Fach mit Hilfe des mitgelieferten SIM-Karten-Auswurfwerkzeugs
 - a. Nehmen Sie dazu das Werkzeug und
 - b. führen Sie es wie unten gezeigt in die Öffnung ein, um das Fach aus dem Schacht auszuwerfen.
3. Ziehen Sie das Fach mit der Metallseite nach oben vollständig heraus.
4. Legen Sie die SIM-Karten ein
 - a. Legen Sie die SIM-Karte mit der Oberseite nach unten in das kleinste Fach ein

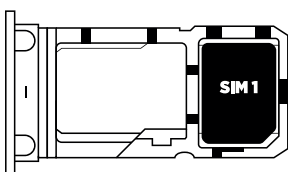

- b. Legen Sie, wenn Sie wünschen, eine zweite SIM-Karte (oder eine SD-Speicherkarte mit max. 512 GB) mit der Oberseite nach unten in das größte Fach ein.

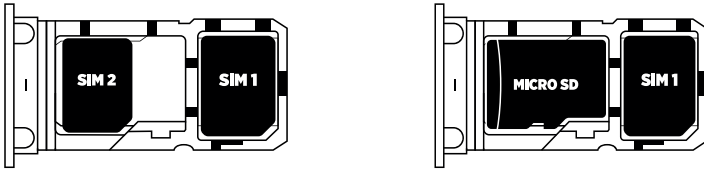

5. Schieben Sie das Fach wieder zurück in das Smartphone
- a. Vergewissern Sie sich, dass die Karten richtig ausgerichtet sind.
 - b. Achten Sie auch darauf, dass das Fach so zurückgeschoben wird, dass es am Steckschlitz des Smartphones ausgerichtet ist.

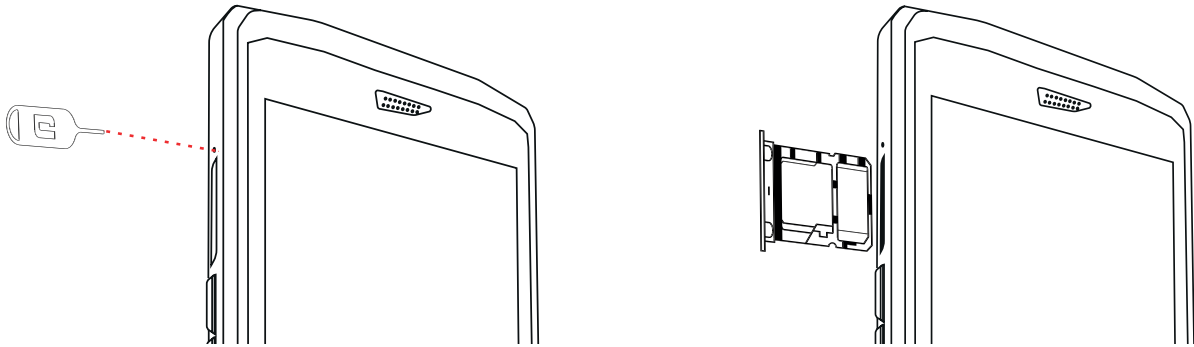

- c. Schieben Sie das Fach, wie unten gezeigt, fest zurück in das Smartphone.
- Vorsicht:** Um die Wasserfestigkeit des Smartphones zu gewährleisten, muss das Fach vollständig zurückgeschoben werden, bis es im Gerät fest einrastet.

EIN-/AUSSCHALTEN DES SMARTPHONES

Beachten Sie, dass das TREKKER-X4 vor dem ersten Gebrauch vollständig geladen sein muss.

Benutzen Sie dazu das mitgelieferte Netzladegerät.

Zum Ein- oder Ausschalten des Geräts halten Sie die Ein/Aus-Taste einige Sekunden lang gedrückt.

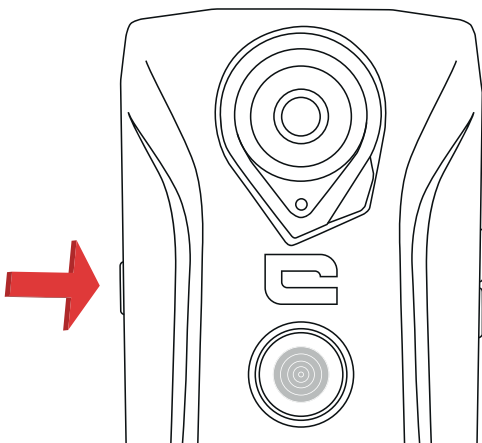

KONFIGURATION DES SMARTPHONES

Zur Konfiguration des Smartphones wählen Sie zunächst die gewünschte Sprache und befolgen Sie dann die Anweisungen auf dem Display.
Zu Ihren Apps gelangen Sie mit einem Wisch nach oben.

AKKU

Autonomie Gesprächszeit: 2G: 30Std / 3G-4G: 28Std .
Autonomie Ruhezustand: 2G: 21 Tage / 3G-4G: 19 Tage
Autonomie GPS*: 11 Std.

**GPS + DATA + GOOGLE Karte aktiviert + Display Helligkeit von 100 %*

NB : Der Akkuverbrauch kann durch die Netzqualität, Display-Helligkeit, aktivierte Anschlüsse (Wifi, Bluetooth, NFC), Lokalisierung... beeinflusst werden.

AUFLADEN DES AKKUS

Vor dem Erstgebrauch muss das Smartphone unbedingt vollständig mithilfe des mitgelieferten CA-Netzladegeräts aufgeladen werden.

 Laden Sie den Akku niemals auf, indem Sie den Magnetanschluss X-LINK™ und den USB-Anschluss gemeinsam benutzen. Das könnte die Lebensdauer Ihrer Smartphone-Funktionen verkürzen.

1. Öffnen Sie die Schutzklappe und stecken Sie das USB-Kabel in den elektrischen USB-Adapter, verbinden Sie anschließend das andere Ende des USB-Kabels mit dem USB-Port.
2. Stecken Sie den elektrischen USB-Adapter in eine Wandsteckdose.
3. Wenn der Akku vollständig geladen ist, nehmen Sie das Smartphone vom Ladegerät. Ziehen Sie dabei erst das Kabel vom Gerät ab und danach den Stecker aus der Wandsteckdose.

ENERGIESPARMODUS (MAXIMALE ENERGIEEINSPARUNG)

Im Energiesparmodus sind lediglich die Grundfunktionen Ihres Smartphones gewährleistet (Anrufe, SMS/MMS, Internet und SOS + 4 programmierbare Funktionen). Das Display wird nur noch in Schwarzweiß angezeigt, um den Energieverbrauch zu senken.

Zugang und Einstellungen erfolgen über: **Einstellungen > Akku >  >**

Energiesparmodus

ODER über den Kurzbefehl in der Benachrichtigungsleiste (mit einem Fingerwisch auf dem Display von oben nach unten) auf der zweiten Seite > Energiesparmodus.

Um den Energiesparmodus wieder zu deaktivieren, klicken Sie auf  > **Energiesparmodus deaktivieren.**

AKKUSPARMODUS

Dieser Modus ist weniger restriktiv als der Energiesparmodus. Die Helligkeit Ihres Displays wird reduziert und der Prozessor arbeitet nicht mit Höchstleistung, damit Ihr Smartphone weniger Energie verbraucht.

Der Zugang zur Funktion erfolgt über die Benachrichtigungsleiste (mit einem Fingerwisch auf dem Display von oben nach unten) > Symbol Akkusparmodus.

ODER über **Einstellungen > Akku > Akkusparmodus**

Um diesen Modus wieder zu deaktivieren, drücken Sie erneut auf das Symbol. Wenn Sie das Symbol einige Sekunden lang gedrückt halten, werden die Akkuinformationen angezeigt.

TIPPS UND VORSICHTSMASSNAHMEN IN BEZUG AUF DEN AKKU

- Entnehmen Sie den Akku nicht selbst aus dem TREKKER-X4 Sollte ein Problem auftreten, wenden Sie sich an den Crosscall-Kundendienst.
- Nutzen Sie das Ladegerät, das in der Originalverpackung Ihres TREKKER-X4 enthalten ist.
- Setzen Sie das Gerät keinen Temperaturen von über 60 °C / 140 °F aus.
- Bearbeiten Sie Ihr Smartphone nicht mit spitzen Metallgegenständen, da diese den Akku durchbohren könnten.
- Wenn Ihr Smartphone eingedrückt oder stark beschädigt wurde und dabei der Akku in Mitleidenschaft gezogen wurde, fassen Sie Ihr Smartphone nicht mehr an und wenden Sie sich an den Kundendienst, der Ihnen sagen wird, wie weiter vorzugehen ist.
- Wenn Sie Anzeichen einer Überhitzung feststellen (ungewöhnlicher Geruch, verdächtige Spuren...), fassen Sie Ihr Smartphone nicht mehr an und wenden Sie sich sofort an den Kundendienst, der Ihnen sagen wird, wie weiter vorzugehen ist.
- Verursachen Sie keinen Kurzschluss.
- Recyceln Sie den Akku gemäß den geltenden Bestimmungen.
- Den Akku nicht ins Feuer werfen. Das Smartphone nicht während eines Gewitters aufladen. Verwenden Sie Ihr Ladegerät nicht in einer feuchten Umgebung, da dies zu Kurzschlüssen, Bränden oder Schäden am Ladegerät führen kann.

GRUNDELEMENTE

Start:



Mit dieser Taste gelangen Sie zum Start-Display.

Verlauf



Mit dieser Taste öffnen Sie die Liste der zuletzt verwendeten Apps.

Zurück



Mit dieser Liste kehren Sie zur vorangegangenen Display-Anzeige zurück.

FINGERBEWEGUNGEN AUF DEM TOUCH-SCREEN-DISPLAY

Die Bedienung Ihres Smartphones und der Apps erfolgt mit wenigen einfachen Fingerbewegungen.

Antippen

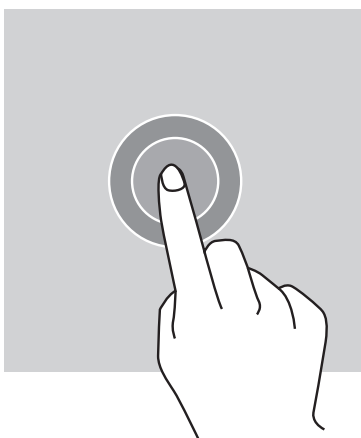

Zum Öffnen einer App, zur Auswahl eines Elements aus dem Menü, zur Aktivierung einer Funktion auf dem Display oder zur Auswahl eines Charakters mithilfe der Display-Tasten tippen Sie das jeweilige Element einfach mit Ihrem Finger an.

Antippen und Halten

Legen Sie Ihren Finger auf ein Element oder auf das Display und halten Sie ihn zwei

Sekunden lang gedrückt, um die verfügbaren Optionen aufzurufen.

Wischen

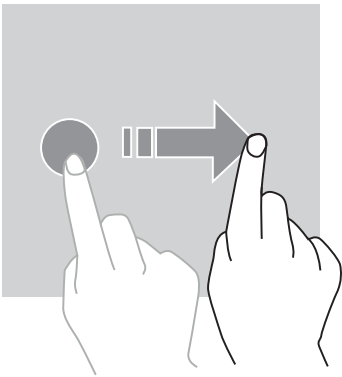

Wischen Sie auf dem Start- oder App-Display mit dem Finger nach links oder rechts, um weitere Fenster anzuzeigen.

Wischen Sie mit dem Finger nach oben oder unten, um eine Webseite oder eine Liste von Elementen durchzuscrollen.

Bewegungen mit zwei Fingern

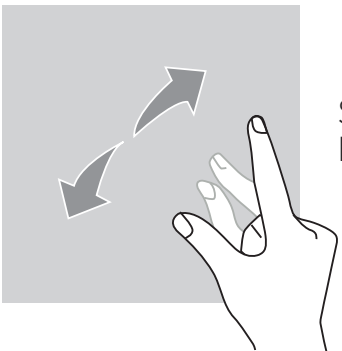

Spreizen Sie zwei Finger auf einer Webseite, einer Karte oder einem Bild auseinander, um den betreffenden Bereich zu vergrößern.

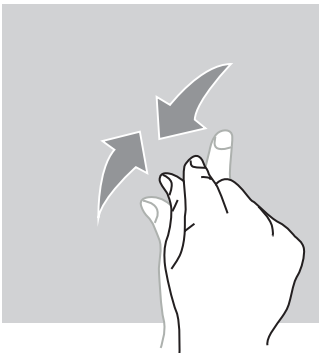

Zum Verkleinern schieben Sie die Finger wieder zusammen.

Verschieben

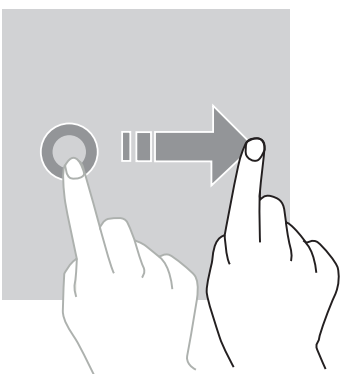

Um ein Element zu verschieben, legen Sie Ihren Finger darauf, halten ihn und schieben das Element gleichzeitig an die gewünschte Position.

BENACHRICHTIGUNGSZENTRALE

Öffnen der Benachrichtigungszentrale

1. Wischen Sie mit Ihrem Finger vom oberen Rand des Displays nach unten, um die Benachrichtigungszentrale zu öffnen.
2. Wischen Sie erneut mit Ihrem Finger vom oberen Rand des Displays nach unten, um die Registerkarte Kurzbefehle zu öffnen.

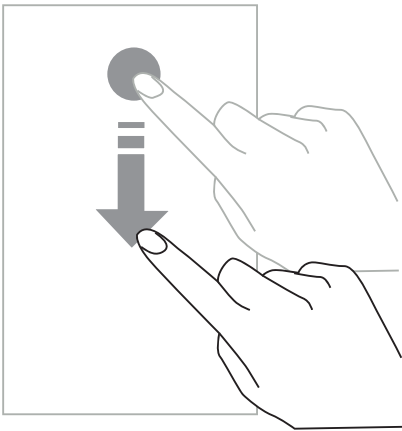

Konfiguration der Benachrichtigungsoptionen

1. Gehen Sie zu **Einstellungen > Benachrichtigungen**.
2. Aktivieren oder deaktivieren Sie die Benachrichtigungsparameter wie gewünscht.

Schließen der Benachrichtigungszentrale

Wischen Sie mit Ihrem Finger nach oben oder drücken Sie die Starttaste, um die Benachrichtigungszentrale zu schließen.

SPERREN UND ENTSPERREN DES DISPLAYS

Sperren des Displays

- Mit der **Ein-/Aus-Taste** können Sie das Display manuell sperren.
- Das Display sperrt sich nach einer bestimmten Zeit der Inaktivität automatisch und geht in den Ruhezustand über, um den Energieverbrauch zu reduzieren und ungewollte Aktionen zu vermeiden. Um die Zeit der Inaktivität vor Übergang in den Ruhezustand zu verändern, gehen Sie zu **Einstellungen > Anzeige > Ruhezustand** und wählen Sie eine Dauer aus.

Entsperren des Displays

Mit der **Ein-/Aus-Taste** aktivieren Sie Ihr Display und die Bedienung über die Wischbewegungen.

ANPASSUNG DES DISPLAYS

1. Tippen Sie in den leeren Bereich Ihres Displays und halten Sie Ihren Finger gedrückt, um

den Editor des Start-Displays aufzurufen.

2. Wählen Sie **DISPLAY-HINTERGRUND und WIDGETS**, um Ihr Display anzupassen.

3. Halten Sie Ihren Finger auf dem Widget gedrückt, das Sie löschen wollen. Am oberen Rand des Displays wird **"Löschen"** eingeblendet. Verschieben Sie das Widget in "Löschen".

ÄNDERUNG VON DATUM UND UHRZEIT

Gehen Sie zu **Einstellungen > Datum und Uhrzeit**.

- Aktivieren Sie **Automatische Zeitzone**, um die Zeitzone des Netzes auszuwählen.
- Aktivieren Sie das Format **24 Stunden**, um die Uhrzeit im 24-Stunden-Format anzuzeigen.

VERWALTUNG DER GERÄTE UND DATEN

Datenübertragung

 Ziehen Sie während der Datenübertragung das USB-Kabel nicht ab. Dadurch könnten Daten verloren gehen und das Gerät beschädigt werden.

- 1.** Verbinden Sie das Gerät über das USB-Kabel mit dem Computer.
- 2.** Öffnen Sie die Benachrichtigungszentrale und drücken Sie auf "Gerät über USB aufladen > Daten übertragen". Wählen Sie "Fotos (PTP) übertragen", wenn Ihr Computer das Format "Medienübertragungsprotokoll" (Media Transfer Protocol, MTP) nicht akzeptiert.
- 3.** Übertragen Sie die Dateien zwischen Ihrem Gerät und Ihrem Computer. Auf Ihrem Computerbildschirm wird eine Nachricht eingeblendet. Befolgen Sie die Anweisungen, um Ihre Fotos/Videos usw. zu übertragen.

Reinitialisierung der Daten

Löschen Sie alle Parameter und Daten auf Ihrem Gerät.

 Vor der Reinitialisierung auf die Werkseinstellung bitte unbedingt die wichtigen Daten in Ihrem Gerät sichern. Drücken Sie im App-Display auf **Einstellungen > Datensicherung und Reinitialisierung > Zurück zur Werkseinstellung > SMARTPHONE REINITIALISIEREN > ALLES LÖSCHEN**. Das Gerät startet automatisch neu.

GEBRAUCH IHRES SMARTPHONES START-DISPLAY

Das Start-Display ist Ausgangspunkt für den Zugriff auf alle Funktionen Ihres Smartphones. Es zeigt Widgets, Kurzbefehle zu den Apps und vieles mehr an.

 Das Start-Display kann je nach Region oder Dienstanbieter unterschiedlich aussehen.

Statusleiste

Hier werden die Statussymbole und Benachrichtigungen angezeigt.

Widgets



Widgets sind kleine Apps mit spezifischen App-Funktionen, die Informationen liefern und bequemen Zugriff auf Ihr Start-Display bieten.

App-Symbole

Drücken Sie auf ein Symbol, wie eine App oder einen Ordner, um die App oder den Ordner zu öffnen und zu verwenden.

TELEFONFUNKTION

Anrufe tätigen

1. Drücken Sie auf  im Start- oder App-Display.
2. Drücken Sie auf , um die Tastatur zu öffnen und eine Telefonnummer einzugeben.
3. Drücken Sie auf , um einen Anruf zu tätigen.

Sie können eine Nummer aus dem Anrufprotokoll oder aus einer Kontaktliste anrufen.

Drücken Sie auf  oder  und auf einen Kontakt oder eine Telefonnummer, um diesen anzurufen.

INTERNATIONALE ANRUFEN TÄTIGEN

1. Drücken Sie auf  zum Öffnen der Tastatur.
2. Drücken Sie auf 0 und halten Sie den Finger gedrückt, bis das +-Zeichen erscheint.
3. Geben Sie die Ländervorwahl, die Ortsvorwahl und die Telefonnummer ein.

Drücken Sie anschließend auf .

Anrufe empfangen

Einen Anruf annehmen

Wenn ein Anruf eingeht, drücken Sie auf  und wischen mit dem Finger nach oben, um den Anruf anzunehmen.



Anrufe abweisen

Wenn ein Anruf eingeht, drücken Sie auf , um den Anruf abzuweisen.



KONTAKTE

Kontakte hinzufügen



Manuelle Erstellung eines Kontakts

1. Drücken Sie auf das Symbol Kontakt im Start- oder App-Display.
2. Drücken Sie auf , um die Kontaktdaten einzugeben.
3. Drücken Sie zum Speichern auf .

Hinzufügen über die Tastatur

1. Drücken Sie auf , um .
2. Geben Sie die Nummer ein und drücken Sie auf "Kontakt erstellen".

Hinzufügen eines eingehenden Anrufers als Kontakt

1. Drücken Sie auf .
2. Drücken Sie auf , um die eingehenden Anrufe anzuzeigen.
3. Fügen Sie den eingehenden Anrufer als Kontakt hinzu.

Import von Kontakten

Sie können Kontakte aus Speicherdiensten in Ihr Gerät importieren.

1. Drücken Sie auf das Symbol Kontakt im Start- oder App-Display.
2. Drücken Sie auf **KONTAKTE IMPORTIEREN.**
3. Wählen Sie eine Importoption.

Suche nach Kontakten

Drücken Sie auf das Symbol Kontakt im Start- oder App-Display.

Verwenden Sie eine der folgenden Suchmethoden:

- Scrollen Sie die Kontaktliste nach oben oder unten durch.
- Wischen Sie mit Ihrem Finger entlang des Indexes rechts in der Kontaktliste, um sie schnell zu durchsuchen.
- Drücken Sie auf  oben im Display, um einen Kontakt zu suchen.

NACHRICHTEN

Versenden von Nachrichten

1. Drücken Sie auf das Symbol Nachricht im Start- oder App-Display.
2. Erstellen Sie eine Nachricht.
3. Fügen Sie Empfänger hinzu und geben Sie eine Nachricht ein.
4. Senden Sie die Nachricht.

Anzeige der Nachrichten

1. Drücken Sie auf das Symbol Nachricht im Start- oder App-Display.
2. Wählen Sie einen Kontakt aus der Nachrichtenliste.
3. Zeigen Sie Ihre Unterhaltung an.

Suche nach Nachrichten

1. Drücken Sie auf das Symbol Nachricht im Start- oder App-Display.
2. Drücken Sie auf , um Stichwörter für die Suche nach Nachrichten einzugeben.

KAMERA

Sie können Foto- und Videoaufnahmen machen.

Fotoaufnahme

1. Drücken Sie auf  im Start- oder App-Display.
2. Richten Sie Ihr Motiv im Display-Rahmen aus.
3. Drücken Sie auf den Auslöser. Ihr Foto wird automatisch in der **X-GALLERY gespeichert**.

Aktivieren der Kamera bei gesperrtem Display

Für schnelle Fotoaufnahmen können Sie die Kamera auch bei gesperrtem Display auslösen.



Verschieben Sie  dazu außerhalb des großen Kreises auf dem gesperrten Display.

X-GALLERY

Ansicht von Bildern oder Videos

1. Drücken Sie auf das Symbol der Galerie im App-Display.
2. Wählen Sie ein Bild oder Video aus.

Löschen von Bildern oder Videos

- Zum Löschen eines Bildes oder Videos wählen Sie das Bild oder Video aus und drücken Sie auf .
- Zum Löschen mehrerer Bilder oder Videos drücken Sie auf  in der Hauptanzeige der Galerie, um zur "Elementauswahl" zu gelangen. Wählen Sie anschließend die Bilder oder Videos aus, die Sie löschen wollen, und drücken sie zum Löschen auf .

Teilen von Bildern oder Videos

Wählen Sie ein Bild oder Video aus und drücken Sie auf  unten im Display. Wählen Sie, auf welche Weise Sie es teilen wollen.

TASCHEMRECHNER

Sie können einfache oder komplexe Rechnungen mit der Taschenrechnerfunktion durchführen.

1. Drücken Sie auf  im App-Display.
2. Wenn Sie die Ausrichtung des Displays ändern, gelangen Sie vom Standard-Taschenrechner zum wissenschaftlichen Taschenrechner.

MUSIK

Hinzufügen von Liedern zu Ihrem Smartphone

- Kopieren Sie Lieder von Ihrem Computer über ein USB-Kabel.
- Laden Sie Lieder aus dem Internet herunter.
- Kopieren Sie Lieder über Bluetooth.

Musik hören

1. Drücken Sie auf das Symbol Musik.
2. Wählen Sie ein Lied aus, das Sie hören möchten.
3. Wenn Sie während des Abspielens eines Lieds auf die Starttaste drücken, verlassen Sie die Anzeige, ohne das Lied zu stoppen. Um wieder zur Anzeige der Musik zurückzukehren, öffnen Sie die Benachrichtigungszentrale und drücken Sie auf den Titel des Lieds.

NAVIGATOR

Gehen Sie ins Internet, um Informationen zu suchen, und fügen Sie Ihre bevorzugten

Webseiten zu Ihren Favoriten hinzu, um sie schneller abrufen zu können.

1. Drücken Sie auf .

2. Geben Sie die Adresse in die Suchleiste ein und drücken Sie auf . Sie können die Webseiten abrufen; die Favoriten, der Übergang zwischen mehreren Fenstern sowie andere Funktionen werden ebenfalls berücksichtigt.

E-MAIL

Konfiguration der E-Mail-Konten

Konfigurieren Sie ein E-Mail-Konto gleich beim erstmaligen Öffnen der E-Mail-Funktion.

1. Drücken Sie auf  im App-Display.

2. Geben Sie die E-Mail-Adresse ein und drücken Sie auf **WEITER**. Geben Sie das Passwort ein und drücken Sie auf **WEITER**. Um manuell ein E-Mail-Konto einer Firma einzugeben, drücken Sie auf **MANUELLE KONFIGURATION**.

3. Befolgen Sie für die Konfiguration die Anweisungen auf dem Display.

Versenden von E-Mails

1. Drücken Sie auf , um eine E-Mail zu verfassen.

2. Fügen Sie Empfänger hinzu und geben Sie den Text der E-Mail ein.

3. Drücken Sie auf , um die E-Mail zu versenden.

SYSTEMAKTUALISIERUNG

Aktualisierungen sind Weiterentwicklungen der ursprünglich auf Ihrem Smartphone vorliegenden Softwareversion. Ziel dieser Aktualisierungen ist es, die Stabilität des Systems zu verbessern und/oder neue Funktionen hinzuzufügen.

Sobald eine Aktualisierung verfügbar ist, erhalten Sie eine Benachrichtigung, dass Sie die Aktualisierung herunterladen können.

SICHERHEITSMASSNAHMEN INFORMATIONEN ÜBER DIE ALLGEMEINE SICHERHEIT

Die Nichteinhaltung der folgenden Sicherheitsanweisungen könnte Brände, Stromstöße, Verletzungen oder Beschädigungen am Smartphone oder an anderen Gegenständen verursachen. Lesen Sie die nachstehenden Sicherheitsanweisungen sorgfältig durch, bevor sie Ihr Smartphone benutzen.

- Lassen Sie Ihr Smartphone ausgeschaltet, wenn dessen Benutzung untersagt ist, es

Störungen herbeiführen oder eine Gefahr darstellen kann.

- Vermeiden Sie, es magnetischen Feldern auszusetzen.
- Schalten Sie Ihr Smartphone in Flugzeugen und an Flughäfen aus, wenn Sie dazu aufgefordert werden.
- Schalten Sie Ihr Smartphone aus, wenn Sie sich in der Nähe von Hochpräzisionselektrogeräten befinden. Das Smartphone könnte die Leistung solcher Geräte beeinträchtigen.
- Legen Sie Ihr Smartphone samt Zubehör nicht in Behälter mit starkem magnetischen Feld.
- Lassen Sie keine magnetischen Datenträger in der Nähe Ihres Smartphones. Die vom Smartphone ausgehenden Strahlen können die dort gespeicherten Daten löschen.
- Schützen Sie Ihr Smartphone vor direkter Sonneneinstrahlung. Setzen Sie Ihr Smartphone keinen extremen Temperaturen aus und benutzen Sie es nicht in der Nähe von entflammbarem Gas (z.B. an der Tankstelle).
- Halten Sie das Smartphone beim Telefonieren in mindestens 15 mm Abstand von Ihrem Körper entfernt.
- Die Kleinteile können zur Erstickung führen.
- Ihr Smartphone kann hohe Töne von sich geben.
- Vermeiden Sie Stöße oder Beschädigungen an Ihrem Smartphone.
- Manche Smartphone-Teile sind aus Glas. Das Glas kann zerbrechen, wenn das Smartphone auf eine harte Oberfläche fällt oder einen harten Schlag bekommt. Vermeiden Sie die Berührung mit etwaigen zerbrochenen Glasteilen und versuchen Sie nicht, die zerbrochene Scheibe vom Smartphone zu entfernen. Benutzen Sie Ihr Smartphone erst wieder, wenn die Glasscheibe von einem zugelassenen Dienstleister ausgetauscht wurde.
- Versuchen Sie nicht, das Smartphone oder sein Zubehör zu zerlegen. Die Wartung oder Reparatur des Smartphones dürfen nur von qualifiziertem Personal durchgeführt werden.
- Die Stromversorgung muss sich in der Nähe des Smartphones befinden und leicht zugänglich sein.
- Halten Sie sich an die Gesetze und Vorschriften für den Gebrauch von Smartphones. Respektieren Sie beim Gebrauch Ihres Smartphones die Privatsphäre und Rechte Dritter.
- Befolgen Sie genauestens die Anweisungen in dieser Anleitung zum Gebrauch des USB-Kabels. Ansonsten riskieren Sie die Beschädigung Ihres Smartphones oder PCs.
- Reinigen Sie Ihr Smartphone mit einem weichen trockenen Tuch. Verwenden Sie dazu kein Wasser, Alkohol, Seife oder chemische Produkte.

- Sorgen Sie für die Sicherung Ihrer wichtigen Daten. Eine Reparatur und auch andere Faktoren können Datenverluste hervorrufen.
- Trennen Sie nicht die Verbindung des Smartphones während gleichzeitiger Datenübertragungen oder Speicherformatierungen. Dies könnte zu Programmunterbrechungen oder Dateibeschädigungen führen.
- Dieses Gerät darf von Personen mit eingeschränkten physischen, sensorischen oder geistigen Fähigkeiten (einschließlich Kindern) oder ohne ausreichende Kenntnisse oder Erfahrung nur unter der Voraussetzung benutzt werden, dass sie von einer für ihre Sicherheit verantwortlichen Person beaufsichtigt werden und von ihr in die sichere Bedienung des Geräts eingewiesen wurden.
- Bewahren Sie Smartphone und Ladegerät außerhalb der Reichweite von Kindern auf. Lassen Sie Kinder nicht unbeabsichtigt mit dem Smartphone oder Ladegerät spielen.
- Bewahren Sie die kleinen Zubehörteile außerhalb der Reichweite von Kindern auf, um etwaige Erstickungsgefahren zu vermeiden.
- Lassen Sie nicht zu, dass Kinder oder Haustiere an dem Gerät kauen oder lecken.
- Nehmen Sie keine Änderung oder Instandsetzung Ihres Smartphones vor.
- Vermeiden Sie es, Ihr Smartphone der Nähe von offenen Flammen, Explosionen oder sonstigen Gefahrenquellen auszusetzen.
- Bitte schalten Sie Ihr Telefon in der Nähe von explosiven Materialien oder Flüssigkeiten aus.
- Das Smartphone darf nur an eine USB-Schnittstelle der Version 2.0 angeschlossen werden.
- Die idealen Betriebstemperaturen liegen zwischen 0 °C und 40 °C. Die idealen Lagertemperaturen liegen zwischen -20 °C und 50 °C.
- Verwenden Sie Ihr Gerät nicht mehr, falls ein Teil Sprünge aufweist, zerbrochen ist oder überhitzt.
- Drücken Sie Ihr Gerät nicht auf Ihre Augen, Ohren oder sonstige Körperteile und stecken Sie es nicht in den Mund.
- Verwenden Sie das Blitzlicht nicht in Augennähe von Menschen oder Tieren.
- Verwenden Sie nur das Originalzubehör dieses Smartphones und legen Sie den Akku nicht in ein anderes Smartphone ein.

INFORMATIONEN IN BEZUG AUF DIE WASSERFESTIGKEIT

- Sie haben gerade ein Smartphone erworben, das dem internationalen IP68-Standard entspricht. Um optimale Leistung und Wasserfestigkeit zu gewährleisten, müssen alle Verschluss- und Gehäuseklappen richtig verschlossen sein.

- Öffnen Sie die rückseitige Abdeckung des Geräts nicht im Wasser oder bei sehr hoher Luftfeuchtigkeit.
- Die Gummidichtung am Gehäuse des Smartphones ist ein wichtiger Bestandteil. Achten Sie darauf, die Gummidichtung beim Öffnen und Schließen der Abdeckung nicht zu beschädigen. Vergewissern Sie sich ebenfalls, dass die Dichtung frei von Rückständen wie Sand oder Staub ist, um das Gerät nicht zu beschädigen.
- Die Gehäuse- und Verschlussklappen können sich bei Stürzen oder Stößen lockern.
- Wenn das Gerät in Wasser getaucht wird oder das Mikrofon oder der Lautsprecher nass werden, kann der Ton während eines Telefonats undeutlich sein. Halten Sie Mikrofon und Lautsprecher stets sauber und trocken, indem Sie sie mit einem trockenen Tuch abwischen.
- Wenn das Gerät nass ist, trocknen Sie es sorgfältig mit einem sauberen und weichen Tuch.
- Die Wasserdichtigkeit des Geräts kann unter bestimmten Bedingungen zu leichten Vibrationen führen. Derartige Vibrationen, z. B. bei hoher Lautstärke, sind vollkommen normal und haben keine Auswirkung auf die Leistung des Geräts.
- Nehmen Sie nicht die Dichtungsmembran vom Mikrofon oder von den Lautsprechern ab und verwenden Sie keine Gegenstände, die diese Membran beschädigen könnten.
- Temperaturschwankungen können zu einem Druckanstieg oder -abfall führen, der die Klangqualität beeinträchtigen kann. Öffnen Sie bei Bedarf die Abdeckungen, um die Luft entweichen zu lassen.

MEDIZINISCHE GERÄTE

- Bitte schalten Sie Ihr Smartphone in Krankenhäusern und anderen medizinischen Einrichtungen falls erforderlich aus.
- Ihr Smartphone enthält Strahlen, die elektromagnetische Felder generieren. Diese elektromagnetischen Felder können bei Herzschrittmachern oder anderen medizinischen Geräten Störungen verursachen.
- Wenn Sie einen Herzschrittmacher haben, sollte Ihr Smartphone stets mindestens 20 cm Abstand vom Herzschrittmacher haben.
- Halten Sie das Gerät auf der dem Implantat gegenüber liegenden Seite.
- Wenn Sie das Gefühl haben, dass Ihr Smartphone mit Ihrem Herzschrittmacher oder einem anderen medizinischen Gerät interferiert, benutzen Sie es nicht mehr und fragen Sie Ihren Arzt nach spezifischen Informationen zu Ihrem medizinischen Gerät.
- Wenn Sie bestimmte Handlungen wiederholt durchführen, z.B. Nachrichten tippen oder Videospiele spielen, können Sie gelegentlich Verkrampfungen im Bereich Ihrer Hände, Arme, Handgelenke und Schultern, am Hals oder an anderen Körperteilen spüren. Wenn Sie solche Verkrampfungen verspüren, verwenden Sie Ihr Smartphone nicht mehr und

konsultieren Sie Ihren Arzt.

VERKEHRSSICHERHEIT

- Beachten Sie beim Fahren sämtliche Sicherheitsvorschriften und Sicherheitsmaßnahmen zur Benutzung Ihres Geräts.
- Halten Sie sich an die lokalen Gesetze. Benutzen Sie beim Fahren eines Fahrzeugs stets eine Freisprechanlage. Am Steuer muss Ihre Hauptaufmerksamkeit stets der Verkehrssicherheit gelten.
- Halten Sie erforderlichenfalls am Fahrbahnrand oder auf einem Parkplatz an, bevor Sie telefonieren.
- Die radioelektrischen Frequenzen können die vorhandene Elektronik im Fahrzeug, wie das Autoradio und die Sicherheitssysteme, stören.
- Vorhandene Airbags dürfen nicht durch den Einbau einer Freisprechanlage versperrt werden. Ansonsten riskieren Sie die Behinderung der Airbag-Funktion und die Verursachung von schweren Körperverletzungen.
- Wenn Sie Musik hören, so tun Sie dies mit angemessener Lautstärke, damit Sie wahrnehmen können, was um Sie herum passiert. Dies ist insbesondere wichtig, wenn Sie sich im Straßenverkehr befinden.
- In manchen Fällen kann Sie die Beschäftigung mit Ihrem Smartphone ablenken und in Gefahr bringen. Halten Sie sich an bestehende Verbote für die uneingeschränkte Nutzung von Smartphones oder Kopfhörern (z.B. versenden Sie keine SMS beim Steuern eines Fahrzeugs oder verwenden Sie keine Kopfhörer beim Fahrradfahren).

STROMZUFUHR UND AUFLADUNG

- Werfen Sie den Akku nicht ins Feuer.
- Verursachen Sie keinen Kurzschluss.
- Setzen Sie das Gerät keinen Temperaturen von über 60 °C / 140 °F aus.
- Recyceln Sie den Akku gemäß den geltenden Bestimmungen.
- Laden Sie Ihr Smartphone mithilfe des mitgelieferten USB-Kabels und elektrischen Ladegeräts. Die Verwendung eines nicht kompatiblen Ladegeräts oder Kabels kann Ihr Smartphone auf Dauer bestätigen.
- Das elektrische Ladegerät muss sich in der Nähe des Smartphones befinden und leicht zugänglich sein.
- Die Verwendung beschädigter Kabel oder Ladegeräte oder das Aufladen bei hoher Luftfeuchtigkeit kann Stromstöße verursachen.
- Das elektrische Ladegerät ist nur für die Benutzung in Innenräumen bestimmt.

- Die Stromsteckdose muss leicht zugänglich sein. Sie darf während der Nutzung nicht blockiert sein.
- Um das Smartphone vollständig von der Netzstromzufuhr zu trennen, müssen Sie das GS-/WS-Kabel aus der Wandsteckdose ziehen.
- Die elektrischen Ladegeräte können beim normalen Gebrauch schon sehr heiß werden, und bei verlängertem Gebrauch Verletzungen hervorrufen.
- Sorgen Sie beim Gebrauch von elektrischen Ladegeräten stets für ausreichende Belüftung.
- Die Belüftung darf nicht durch verdeckte Belüftungsöffnungen behindert sein (z.B. durch Zeitungen, Servietten, Vorhänge usw.), um eine Überhitzung und Funktionsstörung zu vermeiden. Bewahren Sie einen Freiraum von mindestens 10 cm um das Smartphone herum.
- Das Smartphone darf nur in temperierten Klimazonen verwendet werden.
- Fassen Sie nie einen USB-Port mit feuchten Händen an, da Sie ansonsten Gefahr laufen, einen Stromschlag zu bekommen.
- Da das Smartphone mit integriertem aufladbarem Akku ausgestattet ist, sollten Sie es nicht zu großer Hitze aussetzen (Sonne, Feuer usw.).
- Verwenden Sie den Steckverbinder nicht, um mehrere Aktionen auszuführen und achten Sie darauf, dass die Pole des Akkus nicht mit leitenden Elementen wie Metall oder Flüssigkeiten in Berührung kommen.

GEHÖRSCHUTZ



Dieses Smartphone entspricht den aktuellen Vorschriften zur Begrenzung der maximalen Ausgangslautstärke. Längeres Hören mit Kopfhörern bei hoher Lautstärke kann zu Gehörschäden führen!

- Unterbrechen Sie die Benutzung des Geräts oder verringern Sie die Lautstärke, wenn Sie ein Rauschen in den Ohren empfinden.
- Stellen Sie die Lautstärke nicht zu hoch ein, Ärzte raten davon ab, sich längere Zeit einer erhöhten Lautstärke auszusetzen.
- Nutzen Sie die Kopfhörer mit Vernunft, da ein übermäßiger Schalldruck aus Kopfhörern oder Headsets Gehörverlust verursachen kann.
- Um Gehörschäden zu vermeiden, sollte das längere Hören bei einer erhöhten Lautstärke vermieden werden.
- Verwenden Sie ausschließlich die mitgelieferten Kopfhörer Ihres Smartphone.

UMWELTSCHUTZ

- Beachten Sie bei der Entsorgung der Verpackung, des Akkus und des Smartphones die lokalen Vorschriften zur Abfallentsorgung. Bringen Sie sie zu einer entsprechenden Recycling-Sammelstelle. Werfen Sie verbrauchte Ladegeräte oder Akkus nicht in den Hausmüll.
- Geben Sie gebrauchte Lithium-Akkus, die Sie nicht behalten möchten, bitte an den entsprechenden Sammelstellen ab. Werfen Sie sie nicht in die Mülltonne.



Werfen Sie alte Smartphones oder Akkus nicht in den Hausmüll.

Der Akku stellt eine Explosionsgefahr dar, wenn Sie ihn durch ein nicht geeignetes Modell ersetzen. Entsorgen Sie gebrauchte Akkus nach den geltenden Bestimmungen.

REINIGUNG UND WARTUNG

- Schalten Sie das Smartphone aus, bevor Sie mit der Reinigung oder Wartung beginnen. Das Ladegerät muss von der Steckdose entfernt werden. Smartphone und Ladegerät müssen ausgeschaltet sein, um etwaige Stromschläge oder Kurzschlüsse des Akkus oder Ladegeräts zu vermeiden.
- Reinigen Sie das Smartphone oder Ladegerät nicht mit chemischen Substanzen (Alkohol, Benzin), chemischen Zusatzmitteln oder Scheuermitteln, um keine Teile zu beschädigen und keine Funktionsstörungen zu verursachen. Die Reinigung kann mit einem antistatischen weichen, leicht angefeuchteten Tuch erfolgen.
- Zerkratzen und verändern Sie nicht das Smartphone-Etui, da die in Farbe enthaltenen Substanzen eine allergische Reaktion hervorrufen können. Wenn eine solche Reaktion entsteht, verwenden Sie das Smartphone nicht mehr und konsultieren Sie einen Arzt.
- Entstauben Sie den Stromzufuhrstecker und bewahren Sie ihn an einem trockenen Ort auf, um Brandgefahr zu vermeiden.
- Wenn das Smartphone oder sein Zubehör nicht mehr ordnungsgemäß funktioniert, gehen Sie zu Ihrem Händler vor Ort.
- Zerlegen Sie das Smartphone oder sein Zubehör nicht selbst.

NOTRUF

In einer Notfallsituation können Sie, wenn Ihr Smartphone eingeschaltet ist und Netzempfang hat, einen Notruf absetzen. Allerdings kann es sein, dass die Notrufnummern nicht in allen Netzen erreichbar sind. Verlassen Sie sich nicht nur auf Ihr Smartphone, um einen Notruf abzusetzen.

EMPFEHLUNGEN ZUR VERRINGERUNG DER STRAHLENBELASTUNG DES BENUTZERS

- Benutzen Sie Ihr Smartphone an Orten, die vom Netz abgedeckt sind, um die Strahlungsmenge zu reduzieren (insbesondere in Tiefgaragen und bei Zug- oder Autoreisen).
- Verwenden Sie Ihr Smartphone bei gutem Empfang (z.B. bei Netzempfang mit maximaler Balkenzahl:).
- Benutzen Sie eine Freisprechanlage.
- Halten Sie das Smartphone beim Telefonieren vom Bauch von Schwangeren und vom Unterleib bei Heranwachsenden fern.
- Kinder und Jugendliche sollten Mobiltelefone vernünftig nutzen, indem sie nächtliche Kommunikationen vermeiden und die Häufigkeit und Dauer Ihrer Gespräche beschränken.

ZUSATZINFORMATIONEN

KONFORMITÄT

- Hiermit erklärt CROSSCALL, dass dieses Gerät den grundlegenden Anforderungen und den anderen geltenden Bestimmungen der Richtlinie Nr. 2014/53/EU entspricht. Die jeweils aktuelle Fassung der Konformitätserklärung finden Sie unter https://crosscall.com/docs/legal/ce-international_Konformitätserklärung_TREKKER-X4.pdf
- Einschränkungen zur Bandbreite von 2,4 GHz zu Norwegen: Dieser Unterabsatz gilt nicht für das geografische Gebiet im Umfeld von 20 km vom Zentrum von NyÅlesund.

FREQUENZ- UND LEISTUNGSBEREICH

- Von der Funkanlage verwendete Frequenzbandbreiten: Es kann sein, dass manche Bandbreiten nicht in allen Ländern oder Regionen verfügbar sind. Weitere Informationen hierzu erhalten Sie bei Ihrem lokalen Netzbetreiber.
- Maximale Hochfrequenzleistung, die in die Frequenzbandbreiten übertragen wird, in denen die Funkanlage betrieben wird: Die maximale Leistung für alle Bandbreiten ist niedriger als der höchste in der harmonisierten Norm angegebene Grenzwert. Folgende Frequenzbandbreiten und Nenngrenzen der Übertragungsleistung (ausgestrahlt und/oder geleitet) sind für dieses Gerät anwendbar:

BANDBREITEN	MAXIMALE LEISTUNG
GSM 850 / EGSM 900	33 dBm
DCS 1800 / PCS 1900	30 dBm
WCDMA 850/1700/1900	23.5 dBm
WCDMA 2100	22,5 dBm
WCDMA 900	23 dBm
LTE FDD: 1(2100), 3(1800)	22,5 dBm
LTE FDD: 2(1900), 4(1700/2100), 5(850),8(900), 12(700), 17(700), 18(850), 19(850), 26(850), 28(700), 66(1700/2100)	23 dBm
LTE FDD : 7(2600)	23.5 dBm
LTE FDD : 20(800)	24 dBm
LTE TDD: 38(2600), 40(2300), 41(2500)	23.5 dBm
WIFI 2,4 GHz	EIRP 13 dBm
Wi-Fi 5 GHz	
5150-5250 MHz	EIRP 14 dBm
5250-5350 MHz	EIRP 14 dBm
5470-5725 MHz	EIRP 14 dBm
Bluetooth v5.0 LE 2.4 GHz	EIRP 9,5 dBm
NFC 13,56 MHz	10 dB μ A/m @10m
GPS 1575,42 \pm 1,023 MHz	
GLONASS 1602,5625 \pm 4 MHz	
BEIDOU 1561,098 \pm 2,046 MHz	
FM 87,5 - 108 MHz	

INFORMATIONEN ÜBER ZUBEHÖR UND SOFTWARE

Wir empfehlen Ihnen die Verwendung folgenden Zubehörs:

ZUBEHÖR	MODELL	TECHNISCHE DATEN
LADEGERÄT	Name: Crosscall EU-Modell: CSTX4.BK.NNOEU A824-120200U-EU3 UK-Modell CSTX4.BK.NN0UK A824-120200U-UK3	Eingangsspannung: 100-240V ~ Eingangswechselstromfrequenz: 50/60Hz Ausgangsspannung: 5,0V / 9,0V / 12,0V === Ausgangsstrom: 3,0A / 2,7A / 2,0A Ausgangsleistung: 15,0W / 24,3W / 24,0W Durchschnittliche Effizienz im Betrieb: 85.57% / 86.91% / 86.88% Effizienz bei geringer Last (10 %): 80.0% / 80.7% / 78.3% Leistungsaufnahme bei Nulllast: 0,049W
KOPFHÖRER	ECTX4.BK.NN000	IPX6
USB-KABEL TYP C	CCTX4.BK.NN000	

Die Softwareversion des Produkts ist **L1497.X.XX.XX.XX.XXXX** (oder X=0 bis 9, A bis Z, die Updates entsprechend der Benutzererfahrung, Sicherheitspatches usw. darstellen). Die Softwareaktualisierungen werden vom Hersteller veröffentlicht, um Programmfehler zu beheben bzw. die Funktionen des Produkts nach der Markteinführung zu verbessern. Alle vom Hersteller freigegebenen Software-Versionen wurden überprüft und entsprechen den geltenden Vorschriften.

Die Radiofrequenz-Einstellungen (zum Beispiel Frequenzbereich und Ausgangsleistung) sind für den Benutzer nicht zugänglich und können auch nicht von ihm geändert werden. Die neuesten Informationen über Zubehör und Software sind in der Konformitätserklärung auf der folgenden Webseite abrufbar:

https://crosscall.com/docs/legal/ce-international_Konformitätserklärung-TREKKER-X4.pdf

SPEZIFISCHE ABSORPTIONSRATE (SAR)

- Dieses Gerät ist konform mit allen Richtlinien hinsichtlich der Hochfrequenzexposition, wenn es in der Nähe des Kopfes oder mit einem minimalen Abstand von 5 mm vom Körper benutzt wird. Gemäß der ICNIRP-Richtlinien ist der SAR auf 2,0 Watt/kg für Kopf- und Körperregion beschränkt und auf 4,0 Watt/kg für die Gliedmaßen, bei einem Durchschnitt von 10 g Zellgewebe, wo die meisten Frequenzen absorbiert werden.

Maximalwerte für dieses Modell:

- SAR Kopfreion: 1,426 (W/kg) ==> zulässiger Grenzwert: 2 (W/kg)
- SAR Körperregion: 1,451 (W/kg) ==> zulässiger Grenzwert: 2 (W/kg)
- SAR Gliedmaßen: 2,804 (W/kg) ==> zulässiger Grenzwert: 4 (W/kg)

TREKKER-X4, in Frankreich entwickelt und in China montiert

Entwickelt und importiert von: CROSSCALL - 245 rue Paul Langevin
13290 Aix-en-Provence - Frankreich

Auf unserer Website www.crosscall.com finden Sie die vollständige Version der Bedienungsanleitung.

ANHÄNGE

WICHTIGE INFORMATIONEN

Für eine optimale Benutzererfahrung verbindet sich das Smartphone regelmäßig mit Internet- und Nachrichten-Servern. So wird automatisch und unvermeidbar ein Datenaustausch ermöglicht, der Ihnen zusätzlich zu Ihrer bestehenden Pauschalgebühr in Rechnung gestellt oder von Ihrem Prepaid-Abo abgezogen werden kann.

Um etwaige Zusatzkosten für Internetdienste zu vermeiden, empfehlen wir, unbedingt ein geeignetes Paket mit unbegrenztem Internet- und E-Mail-Zugang zu wählen. Zudem sollten Sie vermeiden, die Standardeinstellungen zu verändern. Sie können sich wahlweise auch über das WLAN mit dem Internet verbinden, um von einer schnelleren und effizienteren Verbindung zu profitieren. Insbesondere empfehlen wir die Nutzung einer WLAN-Verbindung, wenn Sie Spiele, Videos oder Spielfilme dauerhaft übertragen oder herunterladen.

URHEBERRECHTE

Dieses Gerät ist ausschließlich für den privaten Gebrauch bestimmt. Das Kopieren von CDs oder Herunterladen von Musik, Videos oder Fotos zwecks Weiterverkauf oder zu anderen kommerziellen Zwecken kann gegen das Urheberrechtsgesetz verstoßen. Laut Urheberrechtsgesetz kann eine Autorisierung erforderlich sein, um ein Dokument, ein Werk und/oder eine Präsentation zu kopieren oder aufzuzeichnen. Informieren Sie sich über die geltenden Gesetze für Aufzeichnungen und die Nutzung besagter Inhalte in Ihrem Land.

ALLGEMEINE GARANTIEBEDINGUNGEN

Für Ihr Smartphone sowie den im Lieferumfang enthaltenen Akku und das Zubehör gilt bei einer Verwendung unter normalen Gebrauchsbedingungen eine Garantie von vierundzwanzig (24) Monaten ab Kaufdatum, das auf Ihrer Originalrechnung steht, in Bezug auf jegliche Defekte oder Fehlfunktionen, die auf Konstruktions- oder Verarbeitungsfehler und Materialmängel zurückzuführen sind. Die Garantie endet von Rechts wegen nach vierundzwanzig (24) Monaten.

Ausgeschlossen von dieser Garantie sind:

- Betriebsstörungen, die nach Ablauf der vorliegenden Garantie deklariert werden,
- Schäden infolge von Unfällen, Unwetter, Blitzeinschlag, Bränden, chemischen Produkten, Überspannungen, unsachgemäßer Benutzung oder Wartung des Terminals oder des Zubehörs (zerbrochenes Display, Verschmutzung, Beschädigung interner Bestandteile des Terminals aufgrund unnormaler oder zu langer Aussetzung gegenüber Flüssigkeiten) sowie der Nichtbefolgung der Anweisungen in der Bedienungsanleitung,
- Normale Verschleißerscheinungen jeglicher Art nach dem Kaufdatum (insbesondere Schrammen, Absplinterungen, Kratzer und sonstige äußere Beschädigungen des Gerätes, die die Funktionstüchtigkeit des Geräts nicht beeinträchtigen),
- Durch den Kunden oder einen Dritten vorgenommene Manipulationen an der Herstellersoftware,
- Änderungen oder Reparaturen am Gerät, die von Personen durchgeführt wurden, die weder von CROSSCALL oder seinen Filialen oder Ihrem Händler autorisiert sind,
- Oxidierung aufgrund der unsachgemäßen Anbringung der USB- oder Audio-Port-Abdeckung des Gehäuses durch den Kunden, was eine Voraussetzung für die

Wasserfestigkeit des Geräts ist.

Bevor Sie unseren Kundendienst kontaktieren, empfehlen wir Ihnen die nachstehenden Anweisungen zu befolgen:

- Den Akku vollständig laden,
- Die Software aktualisieren oder die Werkskonfiguration wiederherstellen, um das Smartphone zu formatieren (zur Wiederherstellung der Werkskonfiguration drücken Sie einige Sekunden lang auf die Ein-/Aus- und Lautstärke-Tasten).

VORSICHT: ALLE Benutzerdaten des Smartphones (Kontakte, Fotos, Nachrichten, Dateien und heruntergeladene Apps) gehen dabei endgültig verloren. Es wird empfohlen, unbedingt eine vollständige Datensicherung auf Ihrem Smartphone zu machen, bevor Sie es neu formatieren.

Wenn Sie einen Konformitätsmangel bei Ihrem Smartphone feststellen, der eine normale Nutzung behindert, sollten Sie Ihr Smartphone unserem Kundendienst anvertrauen. Eine Reparatur oder ein Umtausch Ihres Smartphones ist nicht möglich, wenn die Marke oder Seriennummer (IMEI) auf dem Gehäuse entfernt oder verändert wurde oder wenn Ihre Kaufrechnung nicht vorliegt oder unleserlich ist.

Wenn sich der Konformitätsmangel bestätigt, wird Ihr Smartphone bzw. das betreffende Teil repariert oder ausgetauscht. Die vorliegende Garantie deckt die Ersatzteile sowie die Arbeitskosten ab.

Bevor Sie Ihr Smartphone an unseren Kundendienst schicken, empfehlen wir:

- Ihre IMEI (*) aufzuschreiben und sorgfältig aufzubewahren,
- Ihre SD-Karte sowie Ihre SIM-Karte aus dem Gerät zu nehmen,
- Ihre persönlichen Daten zu sichern. Es ist gut möglich, dass Ihr Smartphone in unserem Reparaturzentrum neu formatiert werden muss.

(*) Ihr IMEI-Code ist die Seriennummer, die der Identifikation Ihres Gerätes und der SAV-Nachverfolgung dient. Ihren IMEI-Code ermitteln Sie auf verschiedene Weise:

- Geben Sie *#06# über die Tastatur Ihres Smartphones ein,
- Sehen Sie in der Verpackung Ihres Smartphones nach,
- Auf der Rückseite Ihres Smartphones, und je nach Modell kann der IMEI-Code auch auf einem Aufkleber oder im Telefoninneren, unter dem Akku (falls herausnehmbar) stehen.

Unterlagen und Elemente, die beim Einsenden Ihres Smartphones an den Kundendienst mitgeliefert werden müssen:

- Kopie der Rechnung unter Angabe des Kaufdatums, der Artikelnummer und des Händlernamens,
- Der IMEI-Code des Smartphones,
- Beschreibung der Betriebsstörung des Smartphones.

Grazie per la fiducia e per l'acquisto di questo smartphone.

Il manuale per l'uso permetterà di familiarizzare con il nuovo dispositivo.

INDICE

PRESENTAZIONE DEL TELEFONO

Il TREKKER-X4: certificato MIL-STD-810G	150
Schema tecnico	151

I "+" DEL TREKKER-X4

Tecnologia Panomorphe.....	152
Cos'è?	152
Applicazione X-CAM	152
Le diverse modalità di registrazione video.....	152
Menu principale	152-153
Pulsante "capture"	153
X-STORY.....	153
Timeline X-STORY.....	154
Modificare una X-STORY.....	154
Modificare una X-STORY dalla galleria.....	154
Consultare tutte le X-STORY	154-155
X-LINK	155
Sistema di fissaggio X-BLOCKER	156
Tasto programmabile	156
Funzione SOS.....	156-157
Programmazione dei parametri In caso di pericolo	156-157
In caso di pericolo.....	157

FAMILIRIZZARE CON IL PROPRIO TREKKER-X4 ALL'ESTERNO

Consigli per utilizzare il TREKKER-X4 sott'acqua.....	157
Funzione touch-lock	157
Consigli post-immersione	157
Utilizzo del TREKKER-X4 con i guanti	157
Applicazione X4-SENSORS.....	157-158
Laccio di sicurezza	158

I SUGGERIMENTI PER UTILIZZARE AL MEGLIO IL TREKKER-X4

Configurare il lettore di impronte digitali	158
Utilizzare l'assistente Google	158-159
Funzione vocale per scrivere degli SMS.....	159
In viaggio	159
Modalità offline	159
Roaming di dati.....	159
Multifinestra: per aprire 2 finestre contemporaneamente	159
Cancellare con un clic le app aperte	159

Configurare più lingue	159
Aggiungere un utente.....	159
Navigare più facilmente	160
Organizzazione delle icone sulle schermate iniziali	160
Aggiungere "widgets"	160
Modificare le dimensioni di visualizzazione e il carattere di scrittura	160
Nascondere la barra di navigazione	160
Impostare la barra delle notifiche.....	160
Modalità "non disturbare"	160
Backup	160
Scorciatoie.....	160-161
Sveglia	160
Fotocamera	161
Navigazione nelle app recenti.....	161
Barra di ricerca	161
Aprire il menu associato alle icone della barra delle notifiche.....	161

ACCENSIONE

Installazione della scheda SIM	161-162
Accensione/Spegnimento del telefono	162
Batteria	162-164
Ricarica della batteria.....	163
Modalità risparmio energetico (risparmio massimo)	163
Modalità risparmio batteria.....	163
Consigli e precauzioni sulla batteria.....	163-164

ELEMENTI DI BASE

Gesti sul touch screen.....	165-166
Centro notifiche	166-167
Blocco e sblocco dello schermo	167
Personalizzazione dello schermo.....	167
Modifica di data e ora	168
Gestione dei dispositivi e dei dati	168

UTILIZZO DEL TELEFONO

Schermata Home.....	168
Telefono	169
Contatti.....	169-170
Messaggi	170-171
Fotocamera.....	171
Galleria	171-172
Calcolatrice.....	172
Musica	172
Browser.....	172
E-mail	173
Aggiornamento del sistema.....	173

MISURE DI SICUREZZA

Informazioni sulla sicurezza generale.....	173-175
Informazioni sull'impermeabilità	175-176
Dispositivi medici.....	176



Sicurezza Stradale.....	176-177
Alimentazione e ricarica	177-178
Protezione dell'udito	178
Protezione dell'ambiente	178
Pulizia e manutenzione	178-179
Chiamata d'emergenza	179
Raccomandazione per ridurre l'esposizione dell'utente alle radiazioni.....	179

INFORMAZIONI COMPLEMENTARI

Conformità	179
Bande di frequenza e potenza	180
Informazioni sugli accessori e i software	181
Tasso di assorbimento specifico (SAR)	181

ALLEGATI

Informazioni importanti	182
Diritti d'autore	182
Condizioni generali di garanzia.....	182-183

PRESENTAZIONE DEL TELEFONO

IL TREKKER-X4: CERTIFICATO MIL-STD-810G*

Lo standard militare MIL-STD-810G è stato creato dall'esercito americano per riprodurre le condizioni di utilizzo di apparecchiature elettroniche sul campo in condizioni estreme. Il TREKKER-X4 è stato testato in laboratorio per resistere ad ambienti esterni ostili ed esigenti. Ha superato i 12 test seguenti:

- Resistenza bassa pressione (altitudine: + di 4000 m)
- Resistenza a temperature estreme
- Freddo estremo (-40 °C/-40 °F)
- Calore estremo (60 °C/140 °F)
- Resistenza agli shock termici
- Resistenza al gelo e al gelicidio
- Resistenza alle radiazioni solari (UV)
- Resistenza alla pioggia
- Resistenza alla nebbia salina
- Resistenza alla contaminazione da fluido (2-propanolo)
- Resistenza alle vibrazioni
- Resistenza agli urti
- Resistenza alle forti accelerazioni.

Il TREKKER-X4 è adatto a tutte le situazioni più esigenti: salto in paracadute, parapendio, aviazione, kayak estremo, bicicletta, quad, moto, 4x4, jet ski, ma anche forte calore, freddo estremo, piogge intense. È adatto anche per un utilizzo in laboratorio o nelle attività del settore edilizio.

SCHEMI TECNICI

ACTION CAM INTEGRATA / ESPERIENZA FOTOGRAFICA OTTIMIZZATA 12 MP

AL CENTRO DI UN ECOSISTEMA DI ACCESSORI X-LINK™

DNA CROSSCALL RINFORZATO

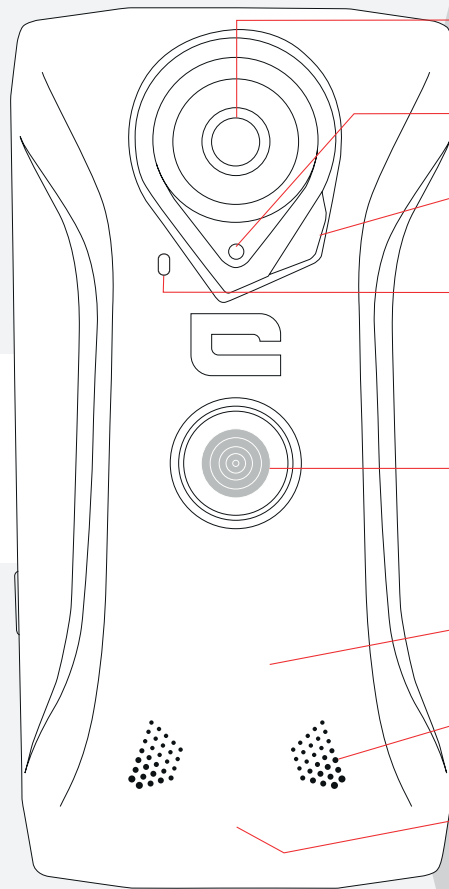

X-CAM: Ottimizzata per video grandangolari

Sensore fotografico

Torcia 2x0,5 W Flash LED

Autofocus ibrido (PDAF + laser)

X-LINK™: fissaggio, ricarica e trasferimento dati

Batteria di lunga durata **4400 mAh**

Altoparlante

impermeabile e resistente

Ermetico alla polvere e resistente alle immersioni temporanee fino a 60 minuti a 2 metri di profondità (IP68)



15

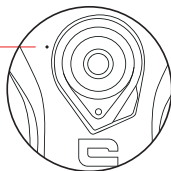

1

14 ⚠ *Chiudere sempre bene!*

2

13

3

12



4



11



5



5

9

IPS CORNING GORILLA GLASS FULL HD / Wet & Glove touch*

8

7

6 ⚠ *Chiudere sempre bene!*

1. Sensore UV
2. Fotocamera frontale da 8 MP
3. Cassetto di inserimento della scheda SIM
4. Tasto volume + / -
5. Tacche X-BLOCKER
6. Tappo a tenuta stagna + USB 3.1 type-C
7. Microfono
8. Sensore Termometro/Igrometro/Barometro/Altimetro
9. Tasto programmabile
11. Tasto On / Off + Lettore di impronte
12. Sensore di luminosità
13. Ricevitore
14. Tappo a tenuta stagna + Presa per auricolari
15. Riduttore di rumore

I "+" DEL TREKKER-X4

TECNOLOGIA PANOMORPHE

COS'È?

La tecnologia panomorphe offre immagini grandangolari, stabilizzate, il più vicino possibile alla percezione oculare, anche a distanza ravvicinata. Consiste nel proiettare la realtà su una semisfera, quindi utilizzare delle elaborazioni software per ricostruire l'immagine (grazie al dewarping), mantenendo l'angolo di vista ma correggendo le distorsioni.

FOTO SCATTATA DA



TREKKER-X4



Classic action cam

APPLICAZIONE X-CAM

L'applicazione nativa X-CAM offre un'esperienza video completa. È possibile realizzare video grazie a modalità differenti. In seguito è possibile modificare le proprie X-STORY (montaggi video) molto facilmente

LE DIVERSE MODALITÀ DI REGISTRAZIONE VIDEO



Selezione della modalità di cattura

- **Dynamic:** permette di registrare tutte le attività outdoor in video grandangolare stabilizzato.
- **Slow Motion:** permette di rallentare l'immagine fino a 5 volte.
- **Time-Lapse:** permette di montare un video dalle foto scattate a intervalli di tempo regolare.
- **DashCam:** permette di filmare in continuazione e di memorizzare non appena lo si desidera gli ultimi minuti filmati.
- **Custom:** permette di regolare la risoluzione e il numero di immagini al secondo.

• **LIVE Streaming:** permette di condividere "live" sui social network tutti i flussi video e grandangolari del TREKKER-X4.

Hyperstab®: permette di realizzare video stabilizzati grazie all'analisi dei dati del giroscopio che compensa i movimenti e le vibrazioni del telefono.

Le informazioni sulla parte inferiore dello schermo mostrano la configurazione della modalità selezionata e il tempo di registrazione restante.

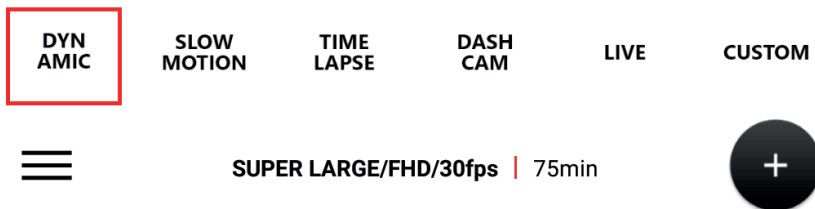

Esempio: 110° / 1080p / 30 fps significa che la registrazione avverrà con la configurazione seguente: un angolo di 110°, in Full HD (1080 x 1920 pixel), a 60 immagini al secondo. Rimane la possibilità di filmare per 39 minuti prima che la memoria sia piena.

MENU PRINCIPALE

Il menu principale permette di modificare i parametri principali di ogni modalità.



Esempio:
Qui puoi scegliere di registrare gli ultimi 30/60/90 secondi.

PULSANTE "CAPTURE"

 Il pulsante centrale permette di lanciare la registrazione video.

X-STORY

TIMELINE X-STORY TIMELINE



- Ogni file multimediale è memorizzato nella X-GALLERY ed è visualizzato in questa timeline
- Questa timeline rappresenta la storia in corso, è una "X-STORY"
- Possibilità di spostarsi in questa timeline (scorrimento Sinistra/Destra) ed eliminare un file multimediale dalla timeline (senza eliminarlo dalla galleria)
- Facendo clic su un file, lo si apre nella galleria
- Il pulsante " + " permette di creare una nuova X-STORY (cancellare la timeline in corso),, aprire una story già memorizzata o modificarne una.
- "EDIT STORY" e il pulsante "X-STORY" a sinistra della timeline aprono l'editor di X-STORY

MODIFICARE UNA X-STORY

Direttamente integrato nella galleria fotografica, l'editor di X-STORY permette di creare un super filmato in pochi clic grazie a dei semplici strumenti.

- Il nome della Story è scritto nella parte superiore dello schermo.
- È possibile visualizzare tutti i file multimediali della X-STORY nella parte inferiore dello schermo.
- Il lettore visualizza il file multimediale selezionato nella timeline (circondato di rosso) e propone di lanciare la riproduzione, ritornare all'inizio della sequenza e modificare l'ultima azione.
- Al termine della sequenza, il filmato passa al file multimediale successivo nella timeline.
- Possibilità di cambiare l'ordine dei file multimediali nella timeline.
- Più opzioni tenendo premuto un file multimediale: copiare, nascondere, preferito, condividere.
- Su ogni sequenza video è possibile utilizzare 5 strumenti:
 - Cut: per nascondere l'inizio o la fine di una sequenza.
 - Modificare il volume sonoro della sequenza
- In qualsiasi momento, è possibile:
 - Aggiungere degli effetti a tutto il filmato
 - Aggiungere una musica al filmato:
 - Terminare il filmato: l'X-STORY Player si apre e permette di riprodurre a schermo intero, tornare al montaggio o dividerlo.

MODIFICARE UNA X-STORY DALLA X-GALLERY .

- È possibile creare una X-STORY a partire da qualsiasi file multimediale in una galleria facendo clic sul file e quindi su CREATE X-STORY

CONSULTARE TUTTE LE X-STORY

La galleria principale si dota di una scheda dedicata a tutte le X-STORY. Per ognuna di esse è possibile:

- Riprodurre la Story: lancia l'X-STORY a schermo intero

- Modificare l'X-STORY: apre l'editor di X-STORY
- Modificare il titolo: permette di cambiare il titolo della X-STORY
- Condividere: apre la scheda di condivisione del telefono
- Delete: elimina la Story dalla galleria.



X-LINK™

IL SISTEMA INTELLIGENTE DI CONNESSIONE MAGNETICA

Questo connettore magnetico sul retro dello smartphone consente di fissare e collegare in un gesto lo smartphone agli accessori esclusivi X-LINK™.

Esso consente di effettuare una carica rapida (2,1 A) e/o il trasferimento di dati con la funzione OTG (una volta fissato agli accessori compatibili)



MAGNETICO

Polarità invertita
Orientamento verticale/orizzontale



FACILE DA USARE



RICARICA RAPIDA



ECOSISTEMA

Sono stati appositamente sviluppati degli accessori X-LINK per migliorare l'esperienza foto/video del TREKKER-X4.

Per scoprire la gamma completa di accessori, visitare www.crosscall.fr



SISTEMA DI FISSAGGIO X-BLOCKER

X-BLOCKER

Nelle situazioni che richiedono il massimo sostegno, questo accessorio esclusivo fornito con il TREKKER-X4 assicura il fissaggio dello smartphone agli accessori compatibili. Si fissa facilmente alle tacche laterali dello smartphone. Il suo rivestimento in silicone riduce le vibrazioni causate dagli urti.

La linea completa di accessori compatibili con X-LINK™ e X-BLOCKER è disponibile su www.crosscall.com

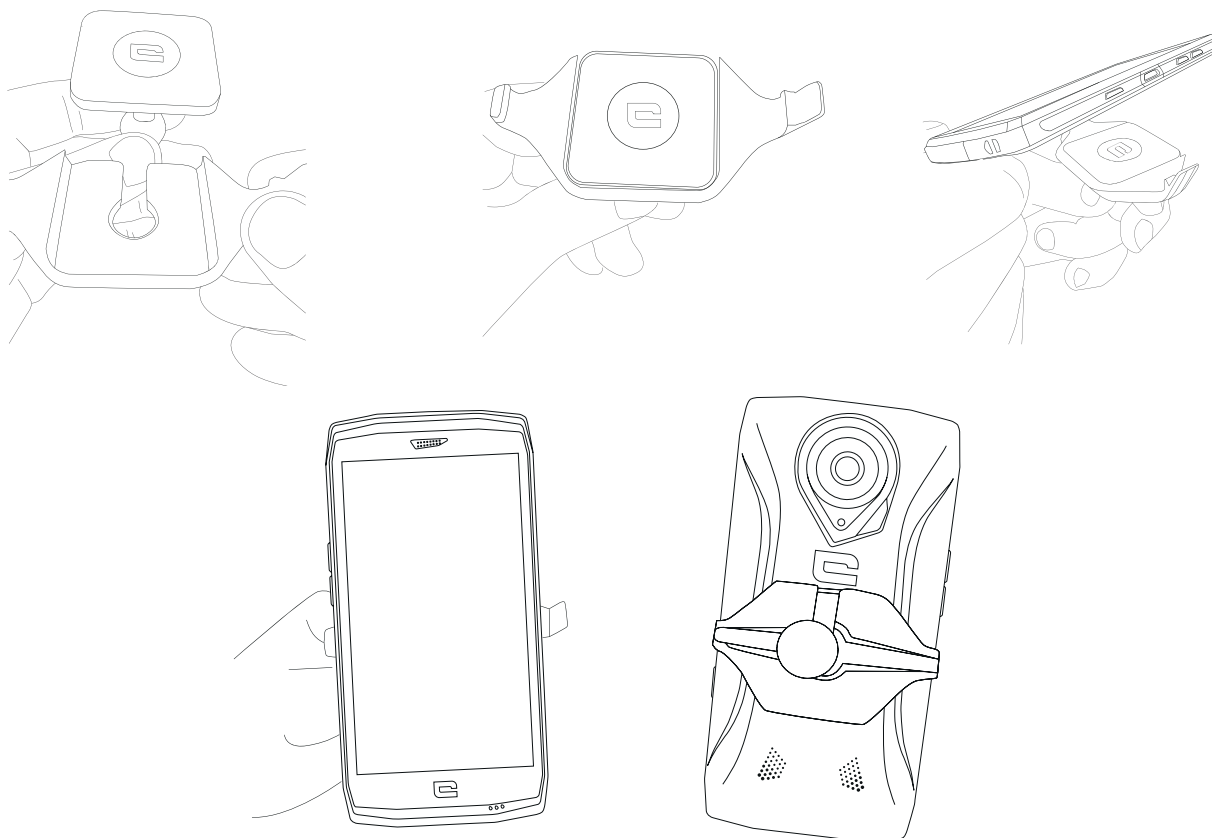

TASTO PROGRAMMABILE

In **Impostazioni > Pulsanti scorciatoie > Pulsante programmabile > Accensione >** scegliere la funzione che si desidera dare a questo tasto.

Per impostazione predefinita, questo tasto è programmato su "foto". Facendo clic su "personalizzato", è possibile scegliere la funzione desiderata.

FUNZIONE SOS



PROGRAMMAZIONE DEI PARAMETRI:

Per utilizzare questa applicazione, programmare il pulsante programmabile e selezionare

la funzione SOS (**impostazioni > Pulsanti > Pulsante programmabile > SOS**).

Per scegliere chi avvertire in caso di pericolo, aprire l'app SOS (o programmare direttamente la funzione SOS tramite il pulsante programmabile), quindi riempire le informazioni richieste.

Inserire un messaggio che verrà inviato automaticamente se ci si trova in una situazione di pericolo. Esempio: "Sono in pericolo, avverti i soccorsi. Ecco la mia geolocalizzazione".

IN CASO DI PERICOLO:

Premere il tasto programmabile, si attiva automaticamente una chiamata verso la/le persona/e precedentemente selezionata/e. Sarà inviato loro un SMS con la geolocalizzazione.

FAMILIRIZZARE CON IL PROPRIO TREKKER-X4 ALL'ESTERNO

CONSIGLI PER UTILIZZARE IL TREKKER-X4 SOTT'ACQUA

Prima di qualsiasi utilizzo in ambiente acquatico, assicurarsi che i tappi di tenuta (che coprono le porte USB e la presa per gli auricolari) siano correttamente chiusi.

FUNZIONE TOUCH-LOCK

Per scattare delle foto, attivare la funzione **touch-lock**  che bloccherà il touch screen (nella funzione foto, icona in alto dello schermo). Successivamente è possibile premere un tasto del volume per scattare delle foto (o utilizzare il pulsante programmabile).

CONSIGLI POST-IMMERSIONE

 Dopo un'immersione in acqua di mare, sciacquare il telefono sotto l'acqua corrente. È possibile che gli interstizi dell'altoparlante e del microfono siano ostruiti dall'acqua. Attendere alcuni minuti prima di effettuare una chiamata per ritrovare le funzionalità ottimali.

UTILIZZO DEL TREKKER-X4 CON I GUANTI

Questa opzione permette di aumentare la sensibilità tattile dello schermo.

Impostazioni > Visualizzazione > Impostazioni avanzate > modalità guanti

APPLICAZIONE X4-SENSORS



Questa applicazione fornisce informazioni sui sensori incorporati nello smartphone. Essi infatti permettono ad alcune applicazioni di funzionare in modo ottimale.

Alla prima apertura dell'applicazione, fare clic su "Accettare" per accettare le condizioni generali di utilizzo.

Termometro: misura la temperatura circostante. Tuttavia è influenzato dalla temperatura del telefono stesso (circuiti di ricarica, attività del processore, ecc.), in particolare se è rimasto a lungo vicino o adeso al corpo.

Igrometro: il sensore igrometrico misura il tasso di umidità nell'aria. È espresso in % della quantità di saturazione in vapore acqueo.

Magnetometro: è la funzione bussola. Questo sensore funziona indipendentemente dalla posizione del telefono (contrariamente a una bussola che deve essere posizionata orizzontalmente). Misura l'orientamento del telefono rispetto al nord magnetico.

Calibrare la bussola seguendo le indicazioni visualizzate sullo schermo.

Accelerometro: permette di misurare e visualizzare l'accelerazione del telefono sui 3 assi. Mediante integrazione matematica, permette di conoscere la velocità dell'oggetto o anche l'evoluzione della sua posizione nel tempo.

Barometro: questo sensore permette di misurare la pressione atmosferica.

Altimetro: permette di misurare l'altitudine tramite la pressione atmosferica.

GPS: fornisce la posizione del dispositivo e la precisione del segnale GPS. È possibile sapere il numero di satelliti captati e la propria posizione con precisione.

Prossimità: permette allo schermo di spegnersi durante le chiamate telefoniche quando il telefono è posto vicino all'orecchio.

Luminosità: permette di ottimizzare la luminosità dello schermo in funzione della luce ambiente per risparmiare batteria o ottimizzare la leggibilità.

Bluetooth e rete: indica la presenza e la forza delle reti di comunicazione.

Batteria: indica la carica e lo scaricamento istantaneo della batteria.

UV: fornisce l'indice UV di irraggiamento solare captando l'intensità dei raggi ultravioletti. Attenzione, questo indice è fornito a titolo indicativo, non affidarsi solamente a questo indice in occasione di un'esposizione prolungata al sole.

LACCIO DI SICUREZZA

Per avere le mani libere durante le proprie attività, un laccio di sicurezza è fornito con il TREKKER-X4.

I SUGGERIMENTI PER UTILIZZARE AL MEGLIO IL TREKKER-X4

CONFIGURARE IL LETTORE DI IMPRONTE DIGITALI

Aggiungere fino a 5 impronte digitali per sbloccare il proprio smartphone.

Impostarle alla prima configurazione del telefono o andare su:

Impostazioni > Sicurezza e localizzazione > Impronta digitale > Aggiungere un'impronta digitale. Per memorizzare l'impronta digitale nella sua integralità, sono necessarie svariate pressioni successive sul sensore.

UTILIZZARE L'ASSISTENTE GOOGLE

Tenere il dito appoggiato su istruzioni visualizzate sullo

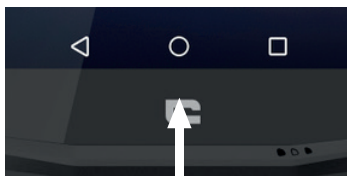

per 2 secondi e seguire le schermo.

Dopo aver registrato la propria voce, basta dire a voce alta "OK GOOGLE" per lanciare l'assistente.

Modalità notte

È stata creata per eliminare la luce blu dello schermo. Lo schermo si colora di giallo e permette di riposare gli occhi in condizioni di scarsa luminosità.

Impostazioni > Visualizzazione > illuminazione notturna

Fare clic su "Programma" per definire la modalità di attivazione di questo programma (Nessuna / a un orario definito / di notte)

Selezionare poi il livello di intensità.

FUNZIONE VOCALE PER SCRIVERE SMS

Nell'applicazione Messaggi, fare clic sulla zona di inserimento testo, quindi parlare e il testo sarà inserito automaticamente.



IN VIAGGIO

All'estero, informarsi sulle modalità e le offerte associate al proprio contratto con l'operatore telefonico.

MODALITÀ OFFLINE

Impostazioni > Rete e Internet > modalità aereo attivata

È accessibile dalla barra delle notifiche sull'icona modalità aereo.

ROAMING DI DATI

Se si desidera approfittare dei dati mobili all'estero, attivare il roaming di dati andando in:

Impostazioni > Rete e Internet > SIM e dati > Roaming di dati > attiva l'opzione.

È accessibile dall'icona dati nella barra delle notifiche.

MULTIFINESTRA: PER APRIRE DUE FINESTRE CONTEMPORANEAMENTE

È possibile dividere lo schermo in 2*. Esempio: YouTube + Whatsapp.

Quando l'applicazione è aperta, premere a lungo sul quadrato. Selezionare quindi il secondo schermo da visualizzare.

*Non tutte le applicazioni sono compatibili con l'opzione multifinestra.

CANCELLARE CON UN CLIC LE APP APERTE

Facendo clic sul quadrato (manager attività) far scorrere tutte le schermate fino alla più vecchia. Verrà allora visualizzato "cancella tutto".

CONFIGURARE PIÙ LINGUE

Se si ha l'abitudine di comunicare tramite messaggi in più lingue, esiste la possibilità di configurare più lingue affinché la tastiera si adatti e corregga la lingua nella quale ci si esprime.

Impostazioni > Sistema > Lingue e inserimento > Lingue > Aggiungere una lingua

Quando si scrive un messaggio, premere la barra spaziatrice e selezionare la lingua preferita.

AGGIUNGERE UN UTENTE

Nella barra delle notifiche, facendo clic sull'icona  è possibile aprire un account "ospite". La propria interfaccia può allora essere personalizzata, è possibile scegliere le applicazioni appropriate (giochi per bambini, account professionale...)

NAVIGARE PIÙ FACILMENTE

ORGANIZZAZIONE DELLE ICONE SULLE SCHERMATE INIZIALI

Per creare una cartella "tematica", premere a lungo sull'icona di un'app e farla scivolare sull'icona alla quale si desidera associarla. La cartella allora è stata creata. Aggiungere tutte le applicazioni desiderate nella cartella trascinandole all'interno di quest'ultima. Fare clic su "Cartella senza nome" per personalizzare il nome della cartella.

Esempio: cartella "multimedia" / cartella "social network" / cartella "sport"

AGGIUNGERE DEI "WIDGET"

Premere a lungo sulla schermata Home. È possibile allora: cambiare lo sfondo; visualizzare i widget; o scegliere le impostazioni della schermata iniziale.

Es. di visualizzazione di widget: scegliere di visualizzare il meteo sullo sfondo, scegliere l'emoji di un amico Snapchat e creare una scorciatoia per aprire una discussione con lui, visualizzare la propria agenda o le notizie...

MODIFICARE LE DIMENSIONI DI VISUALIZZAZIONE E IL CARATTERE DI SCRITTURA

In **Impostazioni > Accessibilità > imposta** le dimensioni di scrittura desiderate.

NASCONDERE LA BARRA DI NAVIGAZIONE

Andare in **Impostazioni > Barra di navigazione > attiva l'opzione**.

Viene visualizzata un freccia sulla sinistra della barra di navigazione che permette di nasconderla per una visualizzazione a schermo intero.

IMPOSTARE LA BARRA DELLE NOTIFICHE

Quando si è sulla schermata Home, scorrere due volte verso il basso per far comparire la barra delle notifiche.

Fare clic su



Mantenendo la pressione sull'icona è possibile:

- modificare la sua posizione nella barra delle notifiche.
- aggiungere/eliminare delle icone trascinandole nella parte in grigio chiaro nella parte inferiore dello schermo o recuperandole da questa zona.

MODALITÀ "NON DISTURBARE"

Nella **barra delle notifiche > non disturbare**

O tramite **Impostazioni > Audio > Preferenze "non disturbare"**

È allora possibile impostare le funzioni che rimangono attive (chiamate e messaggi di alcuni contatti, promemoria calendario, sveglia, ecc.)

BACKUP

Impostazioni > Sistema > Backup

I dati sono archiviati su Google Drive associato al proprio indirizzo Gmail.

SCORCIATOIE

SVEGLIA

Fare clic sulla visualizzazione dell'ora sullo sfondo dello schermo e accedere direttamente alla Sveglia (o all'orologio, al timer, al cronometro)

FOTOCAMERA

Quando lo smartphone è in standby, è possibile accedere alla fotocamera senza sbloccarlo. Trascinare il dito dall'angolo inferiore destro a quello superiore sinistro.

NAVIGAZIONE NELLE APPLICAZIONI RECENTI

Fare clic su  e ritrovare le app aperte di recente.

BARRA DI RICERCA

Utilizzare la barra di ricerca per trovare le informazioni desiderate. Es.: nelle Impostazioni o nelle applicazioni.

APRIRE IL MENU ASSOCIATO ALLE ICONE DELLA BARRA DELLE NOTIFICHE

Mantenendo il dito premuto per 2 secondi su un'icona nella barra delle notifiche, si apre il menu associato a questa funzione.

ACCENSIONE

INSTALLAZIONE DELLA SCHEDA SIM

1. Assicurarsi che il telefono sia spento

In caso contrario, spegnerlo premendo il tasto On/Off

2. Espellere il cassetto utilizzando lo strumento di espulsione della scheda SIM in dotazione

a. Prendere lo strumento in dotazione

b. Inserirlo nel foro, come mostrato di seguito per espellere il cassetto dal suo alloggiamento.

3. Rimuovere completamente il cassetto con la faccia in metallo rivolta verso l'alto

4. Inserire le schede SIM

a. Inserire la scheda SIM, rivolta verso il basso, nello scomparto più piccolo

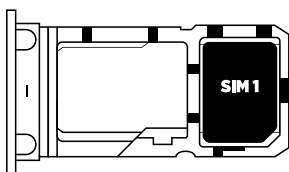

b. Inserire, se lo si desidera, una seconda scheda SIM (o una scheda SD da 512 GB max), rivolta verso il basso, nello scomparto più grande.

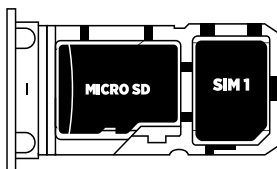
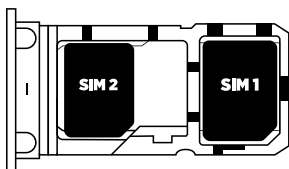

5. Riposizionare il cassetto nel telefono

a. Verificare che le schede siano allineate correttamente.

b. Verificare che il cassetto sia allineato correttamente con l'alloggiamento del telefono quando lo si inserisce.

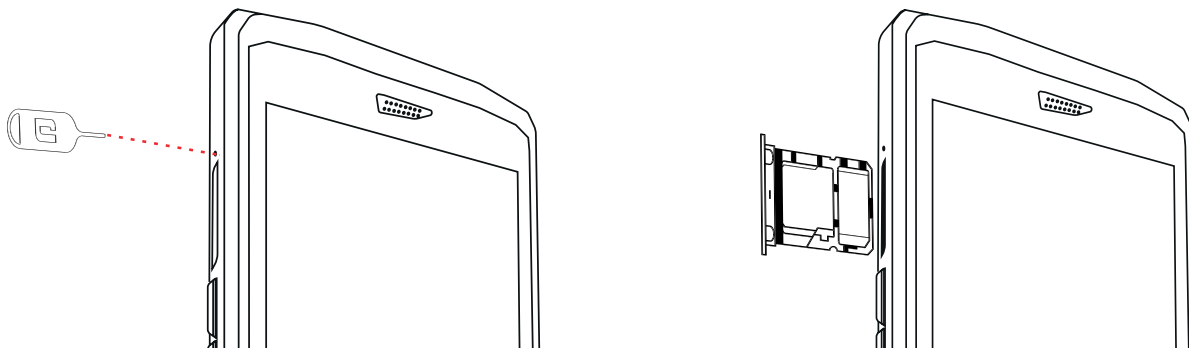

c. Inserire il cassetto e premerlo come mostrato di seguito.

Attenzione: per garantire che lo smartphone sia a tenuta stagna, assicurarsi che il cassetto sia completamente inserito e ben bloccato.

ACCENSIONE/SPEGNIMENTO DEL TELEFONO

Caricare completamente il TREKKER-X4 prima del primo utilizzo, con il caricabatteria da parete in dotazione.

Per accendere o spegnere il telefono, premere il tasto On/Off per alcuni secondi

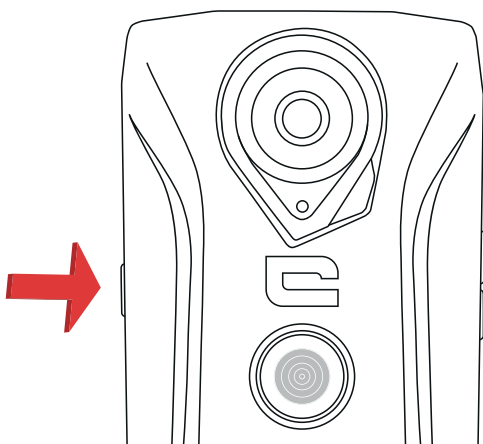

CONFIGURAZIONE DEL TELEFONO

Per configurare il telefono, selezionare la lingua e seguire le istruzioni sullo schermo. Per accedere alle applicazioni, scorrere verso l'alto.

BATTERIA

Autonomia in chiamata: 2G: 30h / 3G-4G: 28h

Autonomia in standby : 2G: 21 giorni / 3G-4G : 19 giorni

Autonomia GPS*: 11 h

*GPS + DATA + cartografia GOOGLE attivi + Schermo luminosità 100%

NB: il consumo della batteria può essere influenzato dalla qualità della rete, dalla luminosità dello schermo, dalle connettività attive, (Wi-Fi, Bluetooth, NFC), dalla localizzazione...

RICARICA DELLA BATTERIA

Caricare completamente prima del primo utilizzo con il caricabatterie CA in dotazione.

 Non caricare mai utilizzando contemporaneamente la connessione magnetica X-LINK™ e la connessione USB, altrimenti potrebbe ridursi la durata dei dispositivi del telefono.

1. Aprire la copertura impermeabile e collegare il cavo USB all'adattatore elettrico USB, quindi collegare l'estremità del cavo USB alla porta USB.
2. Collegare l'adattatore elettrico USB a una presa elettrica a parete.
3. Quando la batteria è completamente carica, scollegare il telefono dal caricabatteria. Scollegare prima il caricabatteria dal dispositivo e poi questo dalla presa elettrica a parete.

MODALITÀ RISPARMIO ENERGETICO (RISPARMIO MASSIMO)

Questa funzione limita le funzionalità del telefono alle funzioni di base (chiamate, SMS/MMS, internet e SOS + 4 funzioni programmabili). Lo schermo passa in bianco e nero per ridurre il consumo di energia.

Accessibile e configurabile tramite: **Impostazioni > batteria > ☰ > Modalità risparmio energetico**

Oppure: tramite la scorciatoia nella barra delle notifiche (trascinando il dito dall'alto verso il basso dello schermo), sulla seconda pagina > modalità risparmio energetico.

Per disattivare la funzione di risparmio energetico, fare clic su **☰ > Disattiva la modalità risparmio energetico.**

MODALITÀ RISPARMIO BATTERIA

Questa modalità è meno restrittiva della modalità "risparmio energetico". La luminosità dello smartphone verrà abbassata e il processore non sarà più al massimo delle sue capacità affinché il telefono consumi meno energia.

Accessibile attraverso la barra delle notifiche (trasciando il dito dall'alto verso il basso dello schermo), icona risparmio batteria.

OPPURE **Impostazioni > Batteria > Risparmio batteria**

Per disattivare questa modalità, ripremere la stessa icona. Mantenendo la pressione sull'icona per alcuni secondi, si ottengono informazioni sulla batteria.

CONSIGLI E PRECAUZIONI SULLA BATTERIA

- Non smontare la batteria del TREKKER-X4 da soli. In caso di problemi, contattare il Servizio clienti Crosscall.
- Utilizzare il caricabatteria incluso nella confezione originale del TREKKER-X4.

- Non esporla a temperature superiori a 60 °C / 140 °F.
- Prestare attenzione a non manomettere il telefono con punte in metallo, in quanto ciò potrebbe perforare la batteria.
- Se il telefono è stato schiacciato o gravemente danneggiato fino al punto di intaccare la batteria, non toccare il telefono e contattare il Servizio Clienti che informerà sulla procedura da seguire.
- Se si rilevano segni di surriscaldamento (odore anomalo, tracce sospette...), non toccare più il telefono e contattare immediatamente il Servizio Clienti che indicherà la procedura da seguire.
- Non provocare un cortocircuito.
- Riciclare la batteria secondo le norme vigenti.
- Non gettarla nel fuoco. Non caricare il telefono durante un temporale. Non utilizzare il caricabatteria in un ambiente umido, poiché ciò potrebbe causare cortocircuiti, incendi o danni al caricabatteria.

ELEMENTI DI BASE

Home:



Premere questo tasto per visualizzare la schermata Home

Recente



Premere questo tasto per aprire l'elenco delle applicazioni recenti

Indietro

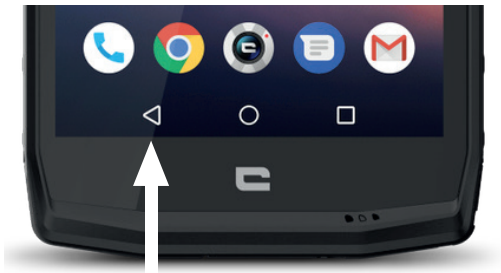

Premere questo stato per tornare alla schermata precedente

GESTI SUL TOUCH SCREEN

Effettuare alcuni semplici gesti per utilizzare il telefono e le sue applicazioni.

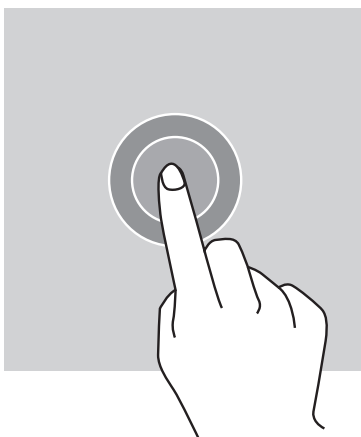

Toccare

Per aprire un'applicazione, per scegliere un elemento del menu, per premere un tasto del touch screen o per inserire un carattere con la tastiera sullo schermo, toccare l'elemento con il dito.

Toccare e mantenere la pressione

Appoggiare il dito su un elemento o sullo schermo e mantenerlo per 2 secondi per accedere alle opzioni disponibili.

Scorrere

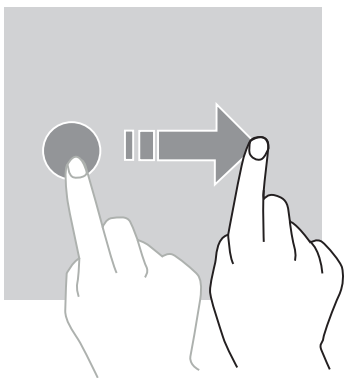

Scorrere verso sinistra o verso destra sulla schermata Home o la schermata delle applicazioni per visualizzare altre schede.

Scorrere verso l'alto o verso il basso per far scorrere una pagina Web o un elenco di elementi.



Azioni con due dita

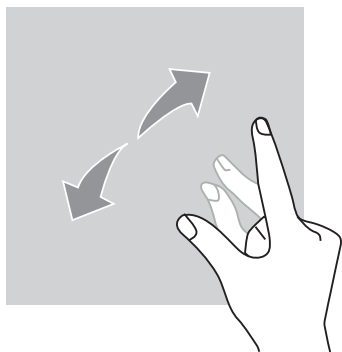

Allontanare due dita su una pagina Web, una mappa o un'immagine per zoomare su una parte di quest'ultima.

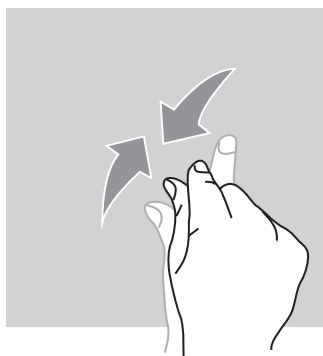

Avvicinarle per rimpicciolire.

Spostare

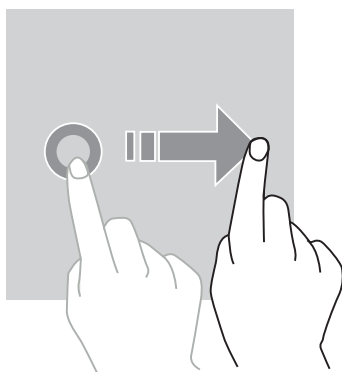

Per spostare un elemento, posare il dito sopra, mantenerlo e trascinare l'elemento verso il punto desiderato.

CENTRO NOTIFICHE

Apertura del centro notifiche

1. Trascinare il dito verso il basso dal bordo superiore dello schermo per aprire il centro notifiche.
2. Trascinare nuovamente il dito verso il basso dal bordo superiore dello schermo per andare alla scheda delle scorciatoie.

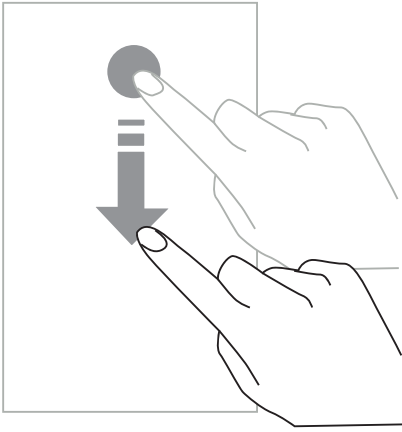

Configurazione delle opzioni di notifica

1. Andare in **Impostazioni > Notifiche**.
2. Attivare o disattivare le impostazioni di notifica secondo le proprie esigenze.

Chiusura del centro notifiche

Scorrere il dito verso l'alto o premere il pulsante Home per chiudere il centro notifiche.

BLOCCO E SBLOCCO DELLO SCHERMO

Blocco dello schermo

- Premere il pulsante **On/Off** per bloccare manualmente lo schermo.
- Lo schermo si blocca automaticamente e si mette in modalità standby dopo essere stato inattivo per un certo periodo per ridurre il consumo energetico e impedire operazioni involontarie. Per modificare il tempo di attivazione dello standby, andare in **Impostazioni > Visualizzazione > Standby**, quindi selezionare una durata.

Sblocco dello schermo

Premere il pulsante **On/Off** per accendere lo schermo e far scorrere il dito in qualsiasi senso.

PERSONALIZZAZIONE DELLO SCHERMO

1. Premere la zona vuota dello schermo mantenendo la pressione con il dito per accedere all'editor della schermata Home.
2. Selezionare **SFONDI e WIDGET** per personalizzare la schermata.
3. Per eliminare un widget, mantenere il dito sul widget da eliminare. Nella parte alta dello schermo viene visualizzato **"Elimina"**. Trascinare il widget in "Elimina".



MODIFICA DELLA DATA E DELL'ORA

Andare in **Impostazioni > Data e ora**.

- Attivare **Fuso orario automatico** per autorizzare il fuso orario della rete.
- Attivare Utilizza il formato **24 ore** per utilizzare l'orologio di 24 ore.

GESTIONE DELLE CHIAMATE E DEI DATI

Trasferimento di dati

 Non scollegare il cavo USB dal dispositivo quando si trasferiscono dei dati. Questo potrebbe causare la perdita di dati o il danneggiamento del dispositivo.

1. Collegare il dispositivo a un computer con un cavo USB.
2. Aprire il centro notifiche, quindi premere Ricarica tramite USB del dispositivo > Trasferisci file. Premere Trasferisci foto (PTP) se il proprio computer non riconosce il formato Media Transfer Protocol (MTP).
3. Trasferire dei file tra il dispositivo e il computer. Viene visualizzato un messaggio sullo schermo del computer. Seguire allora le indicazioni per trasferire foto/video, ecc.

Ripristino dei dati

Eliminare tutte le impostazioni e i dati dal dispositivo.

 Prima di effettuare un ripristino alle impostazioni di fabbrica, salvare tutti i dati importanti memorizzati sul dispositivo. Sulla schermata delle applicazioni, premere **Impostazioni > Backup e Ripristino > Ripristinare le impostazioni di fabbrica > EFFETTUARE IL RIPRISTINO DEL TELEFONO > CANCELLARE TUTTO**. Il dispositivo si riavvia automaticamente.

UTILIZZO DEL TELEFONO SCHERMATA HOME

La schermata Home è il punto di partenza per accedere a tutte le funzioni del telefono. Mostra i widget, le scorciatoie verso le applicazioni e molto altro ancora.

 La schermata Home può essere visualizzata in modo diverso a seconda della regione o dell'operatore.

Barra di stato

Visualizza le icone di stato e le notifiche.

Widget



I widget sono delle piccole applicazioni che lanciano delle funzioni di applicazioni specifiche per fornire informazioni e un pratico accesso sulla schermata Home.

Icone di applicazioni



Premere un'icona, come un'applicazione o una cartella, per aprirla e utilizzarla.

TELEFONO

Effettuare delle chiamate

1. Premere  sulla schermata Home o su quella delle applicazioni.
2. Premere  per aprire la tastiera e inserire un numero di telefono.
3. Premere  per effettuare una chiamata.

Effettuare delle chiamate dai registri chiamate o da una rubrica

Premere  o , e un contatto o un numero di telefono per effettuare una chiamata.

EFFETTUARE UNA CHIAMATA INTERNAZIONALE

1. Premere  per aprire la tastiera.
2. Premere 0 e mantenere premuto fino alla visualizzazione del segno +.
3. Inserire il prefisso internazionale, il prefisso della zona e il numero di telefono.

Quindi premere .

Ricevere delle chiamate

Rispondere a una chiamata

Quando arriva una chiamata, premere  e far scorrere il dito verso l'alto per rispondere.



Rifiutare una chiamata

Quando arriva una chiamata, premere  per rifiutarla.



CONTATTI

Aggiungere contatti



Creazione manuale di un contatto

1. Premere l'icona di contatto sulla schermata Home o su quella delle applicazioni.
2. Premere  per inserire i dati del contatto.
3. Premere  per salvare.

Aggiungere da tastiera

1. Premere  per aprire .
2. Inserire il numero e premere Crea contatto.

Aggiungere da una chiamata ricevuta

1. Premere .
2. Premere  per visualizzare le chiamate ricevute.
3. Aggiungere delle chiamate ricevute a un contatto.

Importazione di contatti

È possibile importare dei contatti dai servizi di archiviazione al proprio dispositivo.

1. Premere l'icona di contatto sulla schermata Home o su quella delle applicazioni.
2. Premere **IMPORTA CONTATTI**.
3. Selezionare un'opzione di importazione.

Ricerca di contatti

Premere l'icona di contatto sulla schermata Home o su quella delle applicazioni.

Utilizzare uno dei metodi di ricerca seguenti:

- Scorrere l'elenco contatti verso l'alto o verso il basso.
- Far scorrere il dito lungo l'indice a destra dell'elenco contatti per scorrere più rapidamente.
- Premere  in alto dello schermo per cercare un contatto.

MESSAGGI

Invio di messaggi

1. Premere l'icona di messaggio sulla schermata Home o su quella delle applicazioni.
2. Creare un messaggio.
3. Aggiungere dei destinatari e inserire un messaggio.
4. Inviare il messaggio.

Visualizzazione dei messaggi

1. Premere l'icona di messaggio sulla schermata Home o su quella delle applicazioni.
2. Selezionare un contatto nell'elenco dei messaggi.
3. Visualizzare la conversazione.

Ricerca di messaggi

1. Premere l'icona di messaggio sulla schermata Home o su quella delle applicazioni.
2. Premere  per inserire delle parole chiave per cercare dei messaggi.

FOTOCAMERA

È possibile scattare foto o registrare video.

Scattare foto

1. Premere  sulla schermata Home o su quella delle applicazioni.
2. Inquadrare il soggetto sullo schermo.
3. Scattare una foto. La foto sarà automaticamente salvata nella **X-GALLERY**

Lancio della fotocamera con lo schermo bloccato

Per scattare rapidamente delle foto, lanciare la fotocamera con lo schermo bloccato.



Scorrere  all'esterno del cerchio grande sullo schermo bloccato.

X-GALLERY

Visione di immagini o video

1. Premere l'icona della galleria sulla schermata delle applicazioni.
2. Selezionare un'immagine o un video.

Eliminazione di immagini o video

- Per eliminare un'immagine o un video, selezionare un'immagine o un video e premere  per eliminarla/o.
- Per eliminare più immagini e video, premere  sulla schermata principale della galleria per andare a Seleziona un elemento. Selezionare quindi le immagini o i video che si vogliono eliminare e premere  per eliminarli.

Condivisione di immagini o video

Selezionare un'immagine o un video e premere  nella parte inferiore dello schermo. Selezionare un metodo di condivisione

CALCOLATRICE

È possibile effettuare calcoli semplici o complessi con l'app Calcolatrice.

1. Premere  sulla schermata delle applicazioni.
2. Cambiare orientamento dello schermo per passare dalla calcolatrice standard a quella scientifica.

MUSICA

Aggiungere brani musicali al telefono



- Copiare dei brani dal proprio computer con il cavo USB.
- Scaricare dei brani da Internet.
- Copiare dei brani via Bluetooth.

Ascoltare musica

1. Premere l'icona musica.
2. Selezionare il brano da riprodurre.
3. Durante la riproduzione di un brano, premere il pulsante Home per uscire dalla schermata di riproduzione musicale senza interromperla. Per tornare alla schermata di riproduzione musicale, aprire il centro notifiche e premere il titolo del brano.

BROWSER

Connettersi alla pagina Web per cercare delle informazioni e aggiungere le proprie pagine Web preferite ai Preferiti per accedervi più rapidamente.

1. Premere .
2. Digitare l'indirizzo nella barra di ricerca e premere . È possibile accedere alle pagine Web; i Preferiti, il passaggio tra più finestre ed altre funzioni sono ugualmente effettuabili.



EMAIL

Configurazione di account di posta elettronica

Configurare un account di posta elettronica quando si apre la funzione Email per la prima volta.

1. Premere  sulla schermata delle applicazioni.
2. Digitare l'indirizzo email, quindi premere **AVANTI**. Inserire la password, quindi premere **AVANTI**. Per registrare manualmente un account di posta elettronica di una società, premere **CONFIGURAZIONE MANUALE**.
3. Seguire le istruzioni sullo schermo per effettuare la configurazione.

Invio di email

1. Premere  per scrivere un'email.
2. Aggiungere dei destinatari e scrivere un testo nell'email.
3. Premere  per inviare l'email.

AGGIORNAMENTO DEL SISTEMA

Gli aggiornamenti sono delle evoluzioni della versione software presente inizialmente nel telefono. Lo scopo di questi aggiornamenti è di migliorare la stabilità del sistema e/o aggiungere nuove funzionalità.

Quando un aggiornamento è disponibile, si riceverà una notifica che permetterà di scaricare detto aggiornamento.

MISURE DI SICUREZZA **INFORMAZIONI SULLA SICUREZZA GENERALE**

Il mancato rispetto delle istruzioni di sicurezza seguenti potrebbe causare un incendio, una scossa elettrica, lesioni o un danneggiamento del telefono o di un altro bene. Leggere tutte le istruzioni di sicurezza qui di seguito prima di utilizzare il telefono.

- Non accendere il telefono quando il suo utilizzo non è consentito, se può provocare interferenze o costituire un pericolo.
- Evitare l'esposizione ai campi magnetici.
- Spegnerne il telefono a bordo degli aeromobili e negli aeroporti quando richiesto.
- Spegnerne il telefono quando ci si trova in prossimità di apparecchiature elettroniche di alta precisione. Il telefono può influire sulle prestazioni di questo tipo di apparecchiature.

- Non mettere il telefono né i suoi accessori in contenitori dal forte campo magnetico.
- Non lasciare dispositivi di archiviazione di dati magnetici in prossimità del telefono. Le radiazioni emesse dal telefono possono cancellare le informazioni che vi sono memorizzate.
- Tenere il telefono al riparo dalla luce diretta del sole. Non esporre il telefono a forti temperature e non utilizzarlo in presenza di gas infiammabili (stazioni di servizio, ad esempio).
- Tenere il telefono almeno a 15 mm dal corpo quando si effettuano delle chiamate.
- I piccoli pezzi possono causare soffocamento.
- Il telefono può emettere un suono elevato.
- Evitare di sottoporre a urti o di danneggiare il telefono.
- Alcune parti del telefono sono in vetro. Il vetro può rompersi se il telefono cade su una superficie dura o subisce un impatto importante. Se il vetro si rompe, non toccare i pezzi di vetro del telefono e non tentare di rimuovere il vetro rotto dallo stesso. Non utilizzare più il telefono fino a quando il pezzo in vetro non sia stato sostituito da un operatore autorizzato.
- Non tentare di smontare il telefono o i suoi accessori. La manutenzione o la riparazione del telefono devono essere effettuate solamente da personale qualificato.
- La presa di corrente deve essere installata vicino al telefono e deve essere facilmente accessibile.
- Rispettare tutte le leggi o le regolamentazioni relative all'utilizzo del telefono. Rispettare la privacy e i diritti altrui quando si utilizza il telefono.
- Seguire alla lettera le istruzioni del presente manuale per quanto riguarda l'utilizzo del cavo USB. In caso contrario il telefono o il computer potrebbero essere danneggiati.
- Pulire il telefono con un panno morbido e asciutto. Non utilizzare acqua, alcol, sapone o prodotti chimici.
- Salvare i propri dati importanti. Una riparazione o altri fattori potrebbero causarne la perdita.
- Non scollegare il telefono durante le operazioni di trasferimento file o formattazione della memoria. Ciò potrebbe causare un malfunzionamento del programma o danneggiare i file.
- L'apparecchio non è destinato a essere usato da persone (bambini compresi) le cui capacità fisiche, sensoriali o mentali siano ridotte, oppure con mancanza di esperienza o di conoscenza che impediscano un uso sicuro delle apparecchiature, a meno che siano sorvegliate o siano state precedentemente istruite dalla persona responsabile della loro sicurezza.

- Tenere il telefono e il caricabatteria al di fuori della portata dei bambini. Non lasciar utilizzare il telefono o il caricabatteria ai bambini senza sorveglianza.
- Tenere gli accessori del telefono di piccole dimensioni al di fuori della portata dei bambini, per evitare ogni rischio di soffocamento.
- Non lasciare che bambini o animali mastichino o lecchino il telefono.
- Non modificare e non ricondizionare il telefono.
- Non esporre il telefono a fiamme, esplosioni o ad altre fonti di pericolo.
- Spegner il telefono in prossimità di materiali o liquidi esplosivi.
- Il telefono deve essere connesso esclusivamente a un'interfaccia USB versione 2.0.
- Le temperature di funzionamento ideali sono comprese tra 0 e 40 °C. Le temperature di stoccaggio ideali sono comprese tra -20 e 50 °C.
- Smettere di utilizzare il dispositivo se una delle sue parti è fessurata, rotta o se si surriscalda.
- Non premere il dispositivo sugli occhi, sulle orecchie o su qualsiasi parte del corpo e non metterlo davanti alla bocca.
- Non utilizzare il flash vicino agli occhi di persone o animali.
- Utilizzare solo gli accessori originali di questo telefono e non installare la sua batteria in un altro telefono.

INFORMAZIONI SULL'IMPERMEABILITÀ

- È stato acquistato un telefono cellulare conforme allo standard internazionale IP68. Per garantire un utilizzo e una impermeabilità ottimali, assicurarsi che le protezioni che coprono le aperture siano correttamente chiuse.
- Non aprire la cover posteriore del telefono se questo si trova nell'acqua o in un ambiente molto umido.
- La guarnizione in gomma applicata sulla protezione è una componente importante del dispositivo. Fare attenzione a non danneggiare la guarnizione in gomma quando si apre o si chiude la protezione. Inoltre, assicurarsi che la guarnizione sia priva di residui, come sabbia o polvere, per evitare di danneggiare il telefono.
- Le protezioni che coprono le aperture possono allentarsi in caso di caduta o urto.
- Se il telefono è rimasto immerso nell'acqua o se il microfono o l'altoparlante sono bagnati, il suono potrebbe non risultare nitido durante una chiamata. Assicurarsi che il microfono e l'altoparlante siano puliti e asciutti asciugandoli con un panno asciutto.
- Se il telefono è bagnato, asciugarlo bene con un panno pulito e morbido.

- La resistenza all'acqua del telefono può comportare delle leggere vibrazioni in determinate condizioni. Tali vibrazioni, ad esempio quando il livello del volume è impostato a un livello alto, sono normali e non influenzano il corretto funzionamento del telefono.
- Non smontare la membrana impermeabile del microfono o degli altoparlanti e non utilizzare il dispositivo in modo tale da danneggiarlo.
- Una fluttuazione delle temperature può causare un aumento o un abbassamento della pressione, che potrà ripercuotersi sulla qualità del suono. In tal caso, aprire le protezioni a tenuta stagna per lasciare fuoriuscire l'aria

DISPOSITIVI MEDICI

- Spegnerne il telefono all'interno degli ospedali e nelle altre infrastrutture mediche che lo richiedono.
- Il telefono contiene delle trasmettenti che emettono dei campi elettromagnetici. Questi campi elettromagnetici possono interferire con i pacemaker o altri dispositivi medici.
- Se si porta un pacemaker, mantenere una distanza di almeno 20 cm tra il pacemaker e il telefono.
- Tenere il telefono dal lato opposto rispetto all'impianto.
- Se si pensa che il proprio telefono interferisca con il pacemaker o qualsiasi altro dispositivo medico, smettere di utilizzarlo e consultare il medico per ottenere informazioni specifiche sul dispositivo medico utilizzato.
- Quando si effettuano attività ripetitive, come un inserimento di testo o dei giochi sul telefono, si potrà avvertire occasionalmente un fastidio alle mani, alle braccia, ai polsi, alle spalle, al collo o ad altre parti del corpo. Se si avverte fastidio, interrompere l'utilizzo del telefono e consultare il proprio medico.

SICUREZZA STRADALE

- Rispettare tutte le misure e le norme di sicurezza relative all'utilizzo del telefono durante la guida.
- Rispettare tutte le leggi locali. Tenere sempre le mani libere per guidare un veicolo quando si è al volante. Alla guida, la prima preoccupazione deve essere la sicurezza stradale.
- Fermarsi sul ciglio e parcheggiare prima di ricevere o di effettuare una chiamata, se le condizioni di traffico lo richiedono.
- Le frequenze radioelettriche possono interferire con alcuni sistemi elettronici presenti sul veicolo, come autoradio e dotazioni di sicurezza.
- Se il veicolo è dotato di airbag, non ostruire il suo accesso mettendo un dispositivo senza fili portatile o fisso davanti. In caso contrario si rischia di impedire il funzionamento dell'airbag e causare gravi lesioni fisiche.

- Se si ascolta della musica, tenere il volume a un livello ragionevole per restare coscienti di quanto avviene nei dintorni. Questo punto è particolarmente importante se ci si trova vicino ad una strada.
- Il fatto di utilizzare il telefono in alcune circostanze può distrarre e causare pericolo. Rispettare le regole che vietano o restringono l'utilizzo di un telefono o di auricolari (ad esempio evitare di inviare messaggi di testo al volante di un'auto o utilizzare gli auricolari mentre si sta pedalando in bicicletta).

ALIMENTAZIONE E RICARICA

- Non gettarla nel fuoco
- Non provocare un cortocircuito
- Non esporla a temperature superiori a 60 °C / 140 °F
- Riciclare la batteria secondo le norme vigenti.
- Caricare il telefono con il cavo USB e l'adattatore elettrico in dotazione. L'utilizzo di un adattatore o di un cavo incompatibile può danneggiare il telefono in modo permanente.
- L'adattatore deve essere installato vicino al telefono e deve essere facilmente accessibile.
- L'utilizzo di cavi o caricabatterie danneggiati o la ricarica in presenza di umidità può causare una scossa elettrica.
- L'adattatore elettrico è destinato esclusivamente a un utilizzo all'interno.
- La presa di corrente deve essere facilmente accessibile. La presa non deve essere bloccata durante l'utilizzo.
- Per disconnettere completamente il telefono dall'alimentazione elettrica, scollegare il cavo CA/CC dalla presa elettrica a parete.
- Gli adattatori elettrici possono diventare caldi durante l'utilizzo normale e un contatto prolungato può causare delle lesioni.
- Prevedere sempre un'aerazione sufficiente attorno agli adattatori elettrici durante il loro utilizzo.
- L'aerazione non deve essere ostruita coprendo i fori di aerazione con degli oggetti (ad esempio giornali, tovaglie, tende, ecc.) per evitare un surriscaldamento e un malfunzionamento. Mantenere uno spazio libero di almeno 10 cm attorno al telefono.
- Il telefono deve essere utilizzato nelle zone a clima temperato.
- Non collegare o non scollegare una porta USB con le mani bagnate, poiché ciò potrebbe comportare un rischio di scossa elettrica.
- Poiché il telefono è dotato di una batteria interna ricaricabile, non esporre il prodotto a

calori eccessivi (sole, fuoco, ecc.).

- Evitare di utilizzare il connettore per compiere più azioni e fare in modo che i terminali della batteria non tocchino nessun elemento conduttore, come metalli o liquidi.

PROTEZIONE DELL'UDITO



Questo telefono rispetta le regolamentazioni attuali in materia di limitazione del volume massimo in uscita. L'ascolto prolungato con gli auricolari ad alto volume può causare un abbassamento dell'udito!

- Interrompere l'utilizzo del prodotto o abbassare il volume se si avvertono ronzii nelle orecchie.
- Non regolare il volume a un livello troppo alto, i medici raccomandano di non esporsi in modo prolungato a un volume elevato.
- Utilizzare in modo intelligente gli auricolari, poiché una pressione acustica eccessiva proveniente da quest'ultimi o dalle cuffie può provocare una perdita uditiva.
- Per evitare qualsiasi lesione uditiva, va escluso un volume elevato su lunghi periodi.
- Utilizzare esclusivamente gli auricolari forniti con il telefono.

PROTEZIONE DELL'AMBIENTE

- Rispettare le regole locali in materia di smaltimento dei rifiuti quando ci si disfa dell'imballaggio, della batteria o del telefono usato. Conferirli in un punto di raccolta affinché siano correttamente riciclati. Non gettare il telefono o le batterie usate in un normale cassonetto della spazzatura.
- Conferire le batterie al litio usate e che non si desidera conservare in un luogo preposto a tale scopo. Non gettarle nella spazzatura.



Non gettare il telefono o le batterie usate in un normale cassonetto della spazzatura.

La batteria presenta un rischio di esplosione se viene sostituita con un modello non adatto. Smaltire le batterie usate secondo le istruzioni.

PULIZIA E MANUTENZIONE

- Spegnerne il telefono prima di ogni operazione di pulizia o manutenzione. Il caricabatteria deve essere scollegato dalla presa. Il telefono e il caricabatteria devono essere scollegati per impedire scosse elettriche o cortocircuiti della batteria o del caricabatteria.
- Non pulire il telefono o il caricabatteria con sostanze chimiche (alcol, benzene), agenti chimici o detersivi abrasivi per evitare di danneggiare i pezzi e causare un'anomalia di funzionamento. La pulizia può essere effettuata con un panno morbido antistatico

leggermente inumidito.

- Non graffiare e non alterare la scocca del telefono poiché le sostanze contenute nella pittura potrebbero causare una reazione allergica. Nell'eventualità che ciò si verificasse, interrompere immediatamente l'utilizzo del telefono e consultare un medico.
- Eliminare la polvere dalla presa di alimentazione e mantenere quest'ultima all'asciutto per evitare ogni rischio d'incendio.
- Se il telefono o i suoi accessori non funzionano correttamente, contattare il proprio fornitore locale.
- Non smontare il telefono o i suoi accessori da soli.

CHIAMATA D'EMERGENZA

Nell'ambito di una situazione di emergenza, se il telefono è acceso e ci si trova in una zona coperta dalla rete, esso può essere utilizzato per effettuare una chiamata d'emergenza. Tuttavia i numeri di emergenza possono non essere disponibili per tutte le reti. Non affidarsi mai unicamente al proprio telefono per effettuare delle chiamate d'emergenza.

RACCOMANDAZIONI PER RIDURRE L'ESPOSIZIONE DELL'UTENTE ALLE RADIAZIONI

- Utilizzare il telefono in luoghi coperti dalla rete per ridurre la quantità di radiazioni ricevuta (in particolare nei parcheggi sotterranei e durante gli spostamenti in treno o in auto).
- Utilizzare il telefono in buone condizioni di ricezione (ad esempio : col massimo segnale di rete).
- Utilizzare un kit vivavoce.
- Durante una chiamata, allontanare il telefono dalla pancia delle donne incinte e dal basso ventre degli adolescenti.
- I bambini e gli adolescenti devono utilizzare i telefoni cellulari in modo ragionevole evitando comunicazioni notturne e limitando la frequenza e la durata delle chiamate.

INFORMAZIONI COMPLEMENTARI

CONFORMITÀ

- CROSSCALL dichiara che questo dispositivo è conforme alle richieste essenziali e alle altre disposizioni pertinenti della direttiva 2014/53/UE. L'ultima versione applicabile della dichiarazione di conformità può essere consultata sul sito https://crosscall.com/docs/legal/ce-international_declaration_of_conformity-TREKKER-X4.pdf

- Restrizioni relative alla banda a 2,4 GHz: Norvegia: questo sottoparagrafo non è applicabile alla zona geografica situata entro un raggio di 20 km rispetto al centro di NyÅlesund.



BANDE DI FREQUENZA E POTENZA

- Banda di frequenza utilizzata dall'apparecchiatura radio: alcune bande possono non essere disponibili in tutti i paesi e in tutte le regioni. Contattare l'operatore locale per ottenere informazioni più dettagliate.
- Segnali massimi di radiofrequenza emessi nella banda di frequenza dove l'apparecchiatura radio è in funzione: La potenza massima per tutte le bande è inferiore al valore limite più alto specificato nella norma armonizzata relativa. I limiti nominali delle bande di frequenza e della potenza di trasmissione (irradiata e/o per conduzione) applicabili a questa apparecchiatura radio sono i seguenti:

BANDE	POTENZA MAX
GSM850 / EGSM900	33 dBm
DCS1800 / PCS1900	30 dBm
WCDMA 850/1700/1900	23,5 dBm
WCDMA 2100	22,5 dBm
WCDMA 900	23 dBm
LTE FDD: 1(2100), 3(1800)	22,5 dBm
LTE FDD: 2(1900), 4(1700/2100), 5(850), 8(900), 12(700), 17(700), 18(850), 19(850), 26(850), 28(700), 66(1700/2100)	23 dBm
LTE FDD: 7(2600)	23,5 dBm
LTE FDD: 20(800)	24 dBm
LTE TDD: 38(2600), 40(2300), 41(2500)	23,5 dBm
WI-FI 2,4 GHz	EIRP 13 dBm
Wi-Fi 5 GHz	
5150-5250 MHz	EIRP 14 dBm
5250-5350 MHz	EIRP 14 dBm
5470-5725 MHz	EIRP 14 dBm
Bluetooth v5.0 LE 2.4 GHz	EIRP 9,5 dBm
NFC 13.56 MHz	10 dB μ A/m @10 m
GPS 1575.42 \pm 1.023 MHz	
GLONASS 1602.5625 \pm 4 MHz	
BEIDOU 1561.098 \pm 2.046 MHz	
FM 87.5-108 MHz	

INFORMAZIONI SUGLI ACCESSORI E I SOFTWARE

Consigliamo di utilizzare i seguenti accessori:

ACCESSORIO	MODELLO	DATI TECNICI
CARICABATTERIA	Marchio del fabbricante: Crosscall Modello UE: CSTX4.BK.NNOEU A824-120200U-EU3 Modello UK: CSTKX4.BK.NNOUK A824-120200U-UK3	Tensione di ingresso: 100-240V ~ Frequenza di ingresso CA: 50/60Hz Tensione di uscita: 5,0V / 9,0V / 12,0V === Corrente di uscita: 3,0A / 2,7A / 2,0A Potenza di uscita: 15,0W / 24,3W / 24,0W Rendimento medio in modo attivo: 85.57% / 86.91% / 86.88% Rendimento a basso carico (10 %): 80.0% / 80.7% / 78.3% Potenza assorbita nella condizione a vuoto: 0,049W
AURICOLARI	ECTX4.BK.NN000	IPX6
CAVO USB TYPE-C	CCTX4.BK.NN000	

La versione software del prodotto è **L1497.X.XX.XX.XXXX** (dove X = 0 - 9, A - Z, rappresentano gli aggiornamenti sull'esperienza utente, le patch di sicurezza, ecc.). Gli aggiornamenti software saranno pubblicati dal produttore per correggere bug o migliorare le funzioni dopo il lancio del prodotto. Tutte le versioni software pubblicate dal produttore sono state verificate e rispettano sempre le regole applicabili.

Tutti i parametri di radiofrequenza (ad esempio la banda di frequenza e la potenza in uscita) non sono accessibili all'utente e non possono essere modificati da quest'ultimo. Le ultime informazioni sugli accessori e i software sono disponibili nella dichiarazione di conformità consultabile sul sito:

https://crosscall.com/docs/legal/ce-international_declaration_of_conformity-TREKKER-X4.pdf

TASSO DI ASSORBIMENTO SPECIFICO (SAR)

- Questo dispositivo è conforme alle direttive sull'esposizione alle radiofrequenze, quando è utilizzato vicino alla testa o a una distanza minima di 5 mm dal corpo. Secondo le linee guida ICNIRP, il limite SAR è pari a 2,0 watt/kg per la testa e il corpo e a 4,0 watt/kg per un arto in media per 10 g di tessuto cellulare che assorbe la maggior parte delle frequenze.

Valori massimi per questo modello:

- SAR testa: 1,426 (W/kg) ==> valore limite consentito: 2 (W/kg)
- SAR corpo: 1,451 (W/kg) ==> valore limite consentito: 2 (W/kg)
- SAR arto: 2,804 (W/kg) ==> valore limite consentito: 4 (W/kg)

TREKKER-X4, progettato in Francia e assemblato in Cina
Creato e importato da: CROSSCALL - 245 rue Paul Langevin
13290 Aix-en-Provence Francia

Visitare il sito web www.crosscall.com per ottenere la versione completa del manuale per l'uso.

ALLEGATI

INFORMAZIONI IMPORTANTI

Per offrire un'esperienza ottimale all'utente, il telefono si connette regolarmente a dei server internet e di messaggistica. Questo genera automaticamente ed inevitabilmente degli scambi di dati che possono essere fatturati in aggiunta al forfait esistente o dedotti dalla propria formula prepagata.

Per evitare problemi di fatturazione legati a servizi che utilizzano Internet, consigliamo vivamente di optare per un'offerta adatta, comprensiva dell'accesso illimitato a Internet e alle email. Evitare inoltre di modificare i parametri preconfigurati per impostazione predefinita. Se lo si desidera, connettersi alla rete Wi-Fi per maggiore rapidità ed efficacia. Raccomandiamo in particolare di utilizzare la rete Wi-Fi nella diffusione continua o nello scaricamento di giochi, video o film voluminosi.

DIRITTI D'AUTORE

Questo dispositivo è destinato esclusivamente a un uso privato. Il fatto di copiare dei CD o scaricare della musica, dei video o delle foto per rivenderli o per qualsiasi altro fine commerciale può costituire una violazione sui diritti d'autore. Può allora essere necessaria un'autorizzazione per copiare o registrare in tutto o in parte un documento, un'opera e/o una presentazione soggetta alla legge sui diritti d'autore. Informarsi su tutte le leggi applicabili relative alla registrazione e all'utilizzo di detti contenuti nel proprio paese e nella propria giurisdizione.

CONDIZIONI GENERALI DI GARANZIA

Il cellulare, nonché la batteria e gli accessori presenti nella scatola, sono garantiti contro qualsiasi difetto o malfunzionamento che potrebbero insorgere a seguito della loro concezione o della loro fabbricazione o di un guasto del materiale, nelle normali condizioni di utilizzo, per la durata della garanzia di ventiquattro (24) mesi dalla data d'acquisto del telefono, riportata sulla fattura originale. La garanzia cessa di diritto al termine dei ventiquattro (24) mesi.

La presente garanzia non copre:

- I guasti dichiarati oltre il termine di validità della presente garanzia,
- I danni dovuti a incidente, intemperie, fulmine, incendio, prodotti chimici, sovratensione, uso improprio o scorretta manutenzione del terminale o dell'accessorio (rottura schermo, imbrattamento, alterazione delle componenti interne del dispositivo provocata da un'esposizione anomala o prolungata a un elemento liquido), nonché il mancato rispetto delle istruzioni descritte nel manuale per l'uso,
- I danni da normale usura di qualsivoglia natura la cui origine sia posteriore alla vendita (in particolare graffi, squamature, ammaccature e complessivamente tutti i danni causati alle parti esterne del dispositivo e il cui danneggiamento non compromette il suo corretto funzionamento);
- Il telefono il cui Cliente o una terza persona abbia modificato il software integrato originariamente dal costruttore,
- Qualsiasi modifica o riparazione da parte di persone non autorizzate da CROSSCALL, le sue filiali o il proprio rivenditore,
- L'ossidazione dovuta a uno scorretto inserimento imputabile al cliente della protezione della porta USB o audio, protezioni indispensabili per la tenuta stagna del prodotto.

Prima di contattare il nostro servizio di assistenza postvendita, consigliamo di seguire le istruzioni qui di seguito:

- Ricaricare completamente la batteria,
- Aggiornare il software o Ripristinare la configurazione di fabbrica per formattare il telefono (per ripristinare la configurazione di fabbrica, premere in modo prolungato i tasti On/Off e Volume +).

ATTENZIONE: TUTTI i dati utente del telefono (contatti, foto, messaggi, file e applicazioni scaricate) andranno persi in modo definitivo. Si raccomanda caldamente di effettuare un backup completo dei dati del proprio telefono prima di effettuare la formattazione del telefono.

Qualora si rilevasse un difetto di conformità del telefono che ne impedisce il normale utilizzo, il telefono dovrà essere affidato al nostro Servizio Postvendita. Il telefono non sarà riparato o sostituito se le marcature o i numeri di serie (IMEI) sono stati rimossi o modificati o se la fattura d'acquisto non è disponibile o illeggibile.

Se il difetto di conformità viene confermato, tutto o parte del telefono sarà sostituito o riparato. La presente garanzia copre i pezzi e i costi di manodopera.

Prima di inviare il proprio telefono al nostro Servizio Postvendita, raccomandiamo di:

- Annotare e conservare preziosamente il codice IMEI (*),
- Togliere la scheda SD e la scheda SIM,
- Salvare i propri dati personali. Il nostro centro di riparazione, infatti, potrebbe dover formattare il telefono.

(*) Il codice IMEI è il numero di serie che permette l'identificazione del dispositivo e il controllo Postvendita. Esistono più modi per recuperare il codice IMEI:

- Digitare *#06# sulla tastiera del telefono cellulare,
- Consultare la scatola di imballaggio del telefono,
- Sul retro del telefono e a seconda del modello, l'IMEI può essere indicato su un'etichetta o all'interno del telefono, sotto alla batteria (se amovibile).

Documenti ed elementi che dovranno essere accompagnare l'invio del telefono al nostro Servizio Postvendita:

- La copia della fattura dove figurano la data d'acquisto, il tipo di Prodotto e il nome del Distributore,
- Il numero IMEI del telefono,
- La descrizione del guasto del telefono.



Obrigada pela sua confiança e pela compra deste smartphone.

O guia do utilizador irá ajudá-lo a dominar o seu novo dispositivo.

ÍNDICE

APRESENTAÇÃO DO TELEMÓVEL

O TREKKER-X4: Certificado MIL-STD-810G	186
Diagrama técnicos.....	187

AS VANTAGENS DO TREKKER-X4

Tecnologia Panomorph.....	188
O que é?	188
Aplicação X-CAM.....	188
Os diferentes modos de gravação de vídeo	188-189
Menu principal	189
Botão «captura»	189
X-STORY.....	189
X-STORY timeline.....	190
Editar uma X-STORY.....	190
Editar uma X-STORY a partir da galeria	190
Consultar todas as X-STORY	190-191
X-LINK	191
Sistema de fixação X-BLOCKER	192
Tecla programável.....	192
Função SOS	192-193
Programação dos parâmetros	192-193
Em caso de perigo	193

CONTROLAR O TREKKER-X4 EM OUTDOOR

Conselhos para a utilização do TREKKER-X4 na água.....	193
Função touch-lock.....	193
Conselhos após a imersão	193
Utilização do TREKKER-X4 com luvas.....	193
Aplicação X4-SENSORS	193-194
Fita de segurança.....	194

TRUQUES PARA UMA MELHOR UTILIZAÇÃO DO TREKKER-X4

Configurar o leitor de impressões digitais	194
Utilizar o assistente Google.....	194-195
Função de voz para escrever SMS.....	195
Em viagem	195
Modo offline	195
Itinerância de dados.....	195
Multi-ecrãs: para abrir 2 janelas ao mesmo tempo.....	195
Configurar vários idiomas	195

Adicionar um utilizador.....	195
Navegação mais facilmente	196
Organização dos ícones nos ecrãs iniciais	196
Adicionar «widgets»	196
Alterar o tamanho de apresentação e o tipo de letra	196
Ocultar a barra de navegação.....	196
Defina a barra de notificações.....	196
Modo «não incomodar»	196
Copia de segurança	196
Atalhos.....	196
Alarme	196
Câmara.....	197
Navegação nas aplicações recentes.....	197
Barra de pesquisa	197
Abrir o menu associado aos ícones da barra de notificações	197

COLOCAÇÃO EM FUNCIONAMENTO

Instalação do cartão SIM	197-198
Ligar/desligar o telemóvel.....	198
Configuração do telemóvel	198
Bateria	198-199
Carregar a bateria	199
Modo poupança de energia (máxima economia).....	199
Modo poupança de bateria.....	199
Conselhos e precauções relativas à bateria	199-200

ELEMENTOS DE BASE

Gestos no ecrã tátil	201-202
Centro de notificações.....	202-203
Bloquear e desbloquear do ecrã	203
Personalizar o ecrã.....	203
Alterar data e hora	204
Gestão dos aparelhos e dados	204

UTILIZAR O TELEMÓVEL

Ecrã inicial.....	204
Telemóvel	205
Contactos.....	205-206
Mensagens.....	206-207
Câmara	207
Galeria	207-208
Calculadora	208
Música	208
Navegador.....	208
E-mail	209
Atualizações do sistema	209

MEDIDAS DE SEGURANÇA

Informações relativas à segurança geral	209-211
Informações relativas à estanqueidade.....	211-212
Dispositivos médicos.....	212

Segurança rodoviária	212-213
Alimentação e carga	213-214
Proteção auditiva.....	214
Proteção do ambiente	214
Limpeza e manutenção.....	214-215
Chamada de emergência	215
Recomendação para reduzir a exposição do utilizador às radiações	215

INFORMAÇÕES COMPLEMENTARES

Conformidade	215
Bandas de frequência e potência.....	216
Informações sobre acessórios e softwares.....	217
Taxa de absorção específica (SAR).....	217

ANEXOS

Informações importantes	218
Direitos de autor	218
Condições gerais e garantia	218-219

INTRODUÇÃO AO TELEMÓVEL

O TREKKER-X4: CERTIFICADO MIL-STD-810G*

A norma militar MIL-STD-810G foi criada pelo exército norte-americano para reproduzir as condições de utilização dos aparelhos eletrónicos em situações extremas no terreno. O TREKKER-X4 foi testado em laboratório para resistir a ambientes outdoor hostis e exigentes. Obteve aprovação nos seguintes 12 testes:

- Resistência baixa pressão (altitude: + de 4000 m)
- Resistência às temperaturas extremas
- Frio extremo (-40 °C/-40 °F)
- Calor extremo (60 °C/140 °F)
- Resistência aos choques de temperatura
- Resistência ao gelo e à precipitação com congelação
- Resistência às radiações solares (UV)
- Resistência à chuva
- Resistência ao nevoeiro salino
- Resistência à contaminação por fluido (2 propanol)
- Resistência à vibração
- Resistência ao choque
- Resistência às acelerações fortes.

O TREKKER-X4 está adaptado a todas as situações mais exigentes: salto de paraquedas, parapente, aviação, caiaque extremo, bicicleta, quad, moto, 4x4, jet ski, bem como ao frio e ao calor extremos e a chuvas fortes, etc. Está, igualmente, adaptado a uma utilização em laboratório ou na construção.

DIAGRAMAS TÉCNICOS

ACTION CAM INTEGRADA / EXPERIÊNCIA FOTOGRAFIA OTIMIZADA 12MP

NO CORAÇÃO DE UM ECOSISTEMA DE ACESSÓRIOS X-LINK™

ADN CROSSCALL REFORÇADO

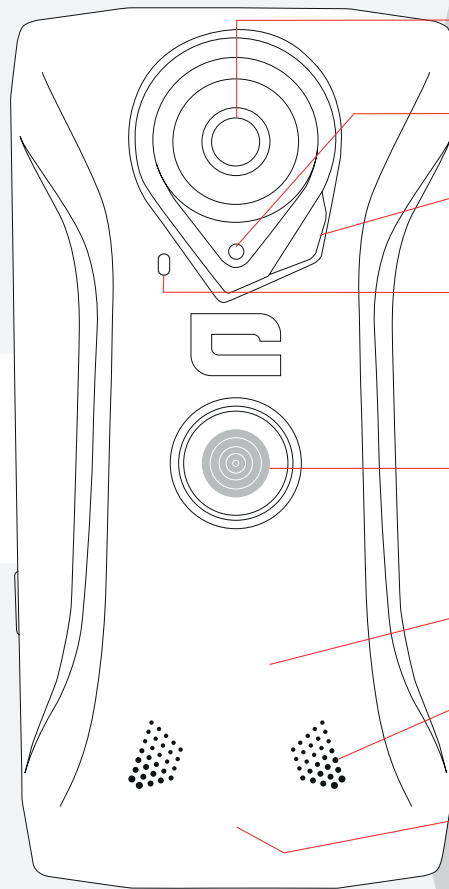

X-CAM: Otimizada para o vídeo de grande ângulo

Sensor Foto

Lanterna 2x0,5WFlash LED

Foco automático híbrido (PDAF + laser)

X-LINK™: fixação, carregamento e transferência de dados

Bateria de longa duração **4400 mAh**

Altifalante

estanque e resistente Hermético à poeira e resistente a imersões temporárias até 60min. a 2m de profundidade (IP68)

15

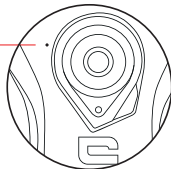

1

14 ⚠ Fechar sempre bem!

2

13

3

12



4



11



5



5

9

8

7

6 ⚠ Fechar sempre bem!



1. Sensor UV
2. Câmara fotográfica frontal 8
3. Bandeja de inserção do cartão SIM
4. Botão de volume + / -
5. Entalhes X-BLOCKER
6. Tampa de estanqueidade + USB 3.1 tipo C
7. Microfone
8. Sensor do termómetro / Higrómetro / Barómetro / Altímetro
9. Tecla programável
11. Botão de on / Desligar + leitor de impressão digital
12. Sensor de luz
13. Recetor
14. Tampa de estanqueidade + ficha para auscultadores
15. Redutor de ruído

PT

AS VANTAGENS DO TREKKER-X4

TECNOLOGIA PANOMORPH

O QUE É ?

A tecnologia panomorph oferece imagens em grande angular, estabilizadas, mais próximas da percepção do olho, mesmo com pouco recuo. Esta consiste em projetar a realidade numa semi-esfera e utilizar software de processamento para reconstruir a imagem (com o dewarping), mantendo o ângulo de vista e corrigindo as distorções.



PT

APLICAÇÃO X-CAM

A aplicação nativa X-CAM oferece uma experiência de vídeo completa. Pode captar os vídeo graças aos diferentes modos. De seguida, pode editar as X-STORY (montagens de vídeo) muito facilmente

OS DIFERENTES MODOS DE REGISTO DE VÍDEO



Seleção do modo de captura

- **Dynamic:** permite gravar todas as atividades outdoor em vídeo grande angular estabilizado.
- **Slow Motion:** permite abrandar a imagem até cinco vezes.
- **Time-Lapse:** permite montar um vídeo a partir de fotografias capturadas com intervalos de tempo regulares.
- **DashCam:** permite filmar em contínuo e memorizar, se necessário, os últimos minutos gravados.
- **Custom:** permite regular a resolução e o número da imagem por segundos.

• **LIVE Streaming:** permite partilhar todos os vídeos e grande angular do TREKKER-X4 em direto nas redes sociais.

Hyperstab®: permite realizar vídeos estabilizados graças à análise de dados do giroscópio que compensa os movimentos e as vibrações do telemóvel.

As informações na zona inferior do ecrã apresentam a configuração do modo seleccionado, bem como o tempo de gravação restante.

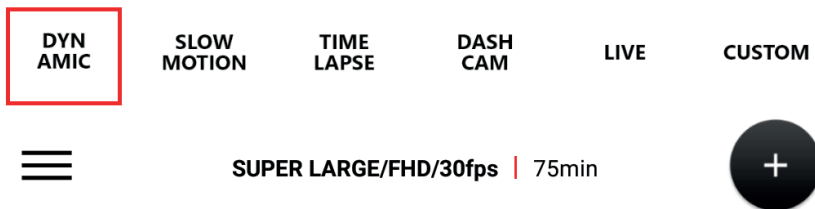

Exemplo: 110°/1080p/30 fps significa que a gravação será realizada com a seguinte configuração: um ângulo de 110°, em Full HD (1080 x 1920 pixéis) a 60 imagens por segundo. Resta a possibilidade de filmar 39 segundo antes que a memória fique cheia.

MENU PRINCIPAL

O menu principal permite alterar os principais parâmetros da cada modo.

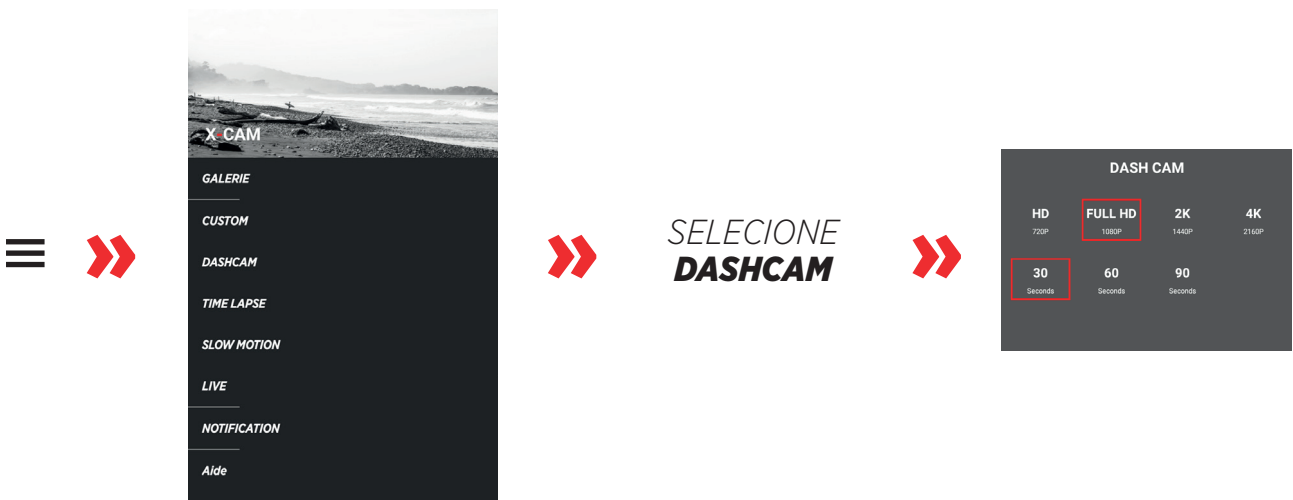

Exemplo:
Aqui você pode escolher gravar os últimos 30/60/90 segundos

BOTÃO «CAPTURA»



O botão central permite iniciar a gravação vídeo.

X-STORY

X-STORY TIMELINE



- Cada meio é gravado na X-GALLERY e apresentado nesta timeline (cronologia)
- Esta timeline representa a história em curso; é uma «X-STORY»
- Possibilidade de se mover nesta timeline (deslizar para a esquerda/direita) para eliminar um meio da timeline (sem o eliminar da galeria)
- Clicando sobre um meio, este abre-se na galeria
- O botão «  » permite criar uma nova X-STORY (eliminar a timeline em curso), abrir uma story já gravada ou editar uma story.
- «EDIT STORY» e o botão «X-STORY» à esquerda da timeline abrem o editor de X-STORY

EDITAR UMA X-STORY

Integrado diretamente na galeria de fotografias, o editor de X-STORY permite criar um super filme com apenas alguns cliques, graças às ferramentas simples.

- O nome da Story aparece inscrito no topo do ecrã.
- Pode visualizar todos os meios na X-STORY na zona inferior do ecrã.
- O leitor apresenta o meio selecionado na timeline (com moldura vermelha) e propõe iniciar a leitura, regressar ao início da sequência e alterar a última ação.
- No fim da sequência, o filme é encadeado no meio seguinte na timeline.
- É possível alterar a ordem dos meios na timeline.
- Ao carregar num meio abrem-se várias opções: duplicar, ocultar, tornar favorito ou partilhar.
- Em cada sequência de vídeo, é possível utilizar 5 ferramentas:
 - Cut: para ocultar o fim ou o início da sequência
 - Alterar o volume sonoro da sequência
- Em qualquer momento, é possível:
 - Acrescentar efeitos sobre o conjunto do filme
 - Adicionar uma música ao filme:
 - Terminar o filme: o X-STORY Player abre-se e permite reproduzir com o ecrã completo, regressar à montagem ou partilhar.

EDITAR UMA X-STORY A PARTIR DA X-GALLERY.

- É possível criar uma X-STORY a partir de qualquer meio na galeria, clicando em meio e CREATE X-STORY

CONSULTAR TODAS AS X-STORY

A galeria principal está dotada de um separador dedicado a todas as X-STORY. Para cada uma destas, é possível:

- Reproduzir a Story: ler a X-STORY em ecrã cheio
- Editar: abrir o editor do X-STORY
- Editar o título: permite alterar o título da X-STORY

- Partilhar: abre o separador de partilha do telemóvel
- Delete: elimina a story da galeria.



X-LINK™

O SISTEMA INTELIGENTE DE CONEXÃO MAGNÉTICA

Este conector magnético na parte traseira do seu smartphone permite num só gesto fixar e conectar o seu smartphone aos acessórios exclusivos X-LINK™.

Este conector permite realizar um carregamento rápido (2,1A) e/ou a transferência de dados com a função OTG (uma vez fixado nos acessórios compatíveis)



MAGNÉTICO

Polaridade invertida
Orientação retrato/
paisagem



DE UTILIZAÇÃO SIMPLES



CARREGAMENTO RÁPIDO



ECOSSISTEMA

Os acessórios X-LINK foram especialmente concebidos para melhorar a experiência de fotografia/vídeo do TREKKER-X4.

Descubra o conjunto da gama de acessórios em www.crosscall.fr



SISTEMA DE FIXAÇÃO X-BLOCKER

X-BLOCKER

Nas situações que requerem um apoio máximo, este acessório exclusivo fornecido com o seu TREKKER-X4 garante a fixação do seu smartphone nos acessórios compatíveis. Fixa-se facilmente nos entalhes laterais do seu telemóvel. O seu revestimento de silicone reduz as vibrações causadas pelos choques.

Descubra toda a gama de acessórios compatíveis com o X-LINK™ e X-BLOCKER em www.crosscall.com

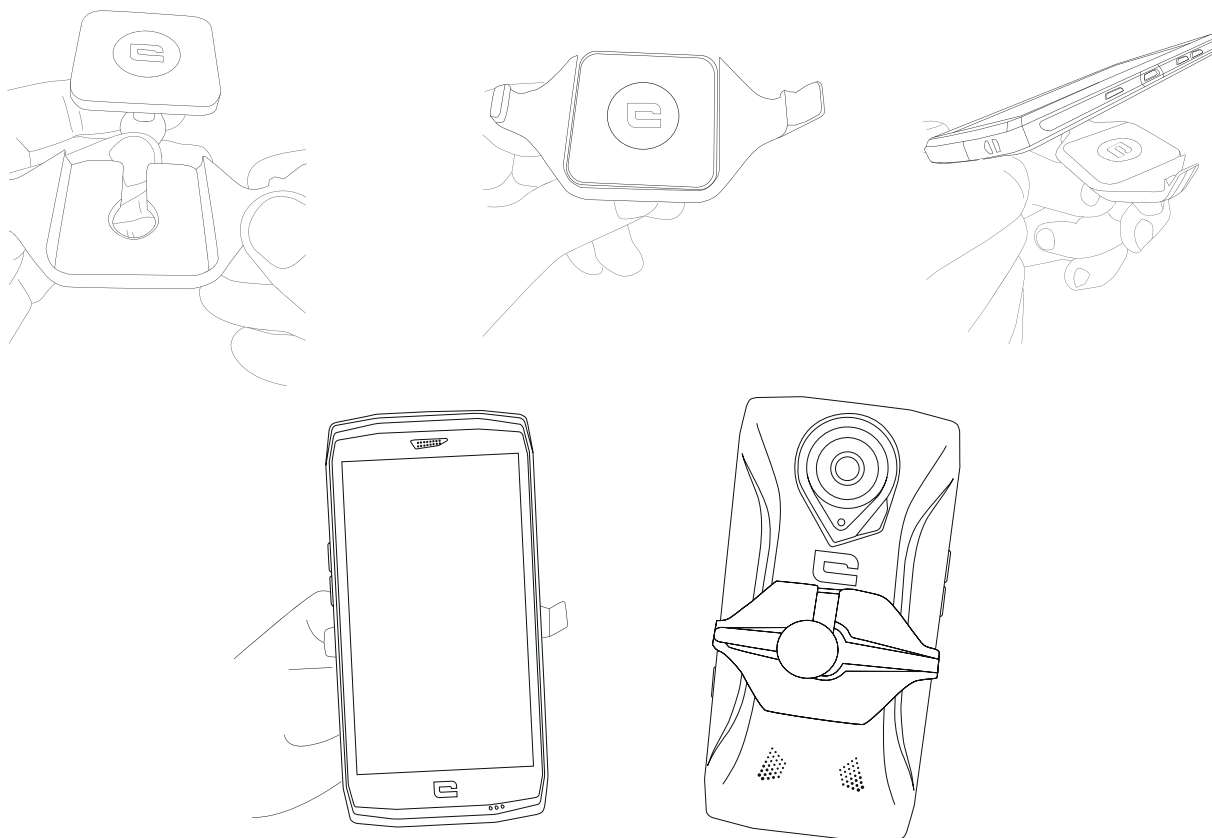

PT

TECLA PROGRAMÁVEL

Em **Definições > Botões de atalho > Botão programável > Colocação em funcionamento >** selecione a função que quer atribuir a cada tecla.

Por predefinição, esta tecla está programada para «fotografia». Ao clicar em «personalizado» pode selecionar a função pretendida.

FUNÇÃO SOS



PROGRAMAR AS DEFINIÇÕES:

Para utilizar esta aplicação, defina o botão programável e selecione a função SOS

(**definições > Botões > Botão programável > SOS**).

Para seleccionar quem alertar em caso de perigo, abra a aplicação SOS (ou configure a função SOS diretamente através do botão programável) e preencha as informações solicitadas.

Introduza a mensagem a enviar automaticamente caso se encontre numa situação de perigo. Por exemplo: «Estou em perigo, enviem socorro. Esta é a minha geolocalização».

EM CASO DE PERIGO:

carregue na tecla programável e é realizada uma chamada automática para a pessoa ou pessoas seleccionadas previamente. Será enviado um SMS com a sua geolocalização.

CONTROLAR O TREKKER-X4 EM OUTDOOR

CONSELHOS PARA A UTILIZAÇÃO DO TREKKER-X4 NA ÁGUA

Antes de qualquer utilização em meio aquático, assegure-se de que as tampas de estanquidade (que tapam as portas USB e a entrada dos auscultadores) estão bem fechadas.

FUNÇÃO TOUCH-LOCK

Para tirar fotografias, lembre-se de ativar a função **touch-lock**  que bloqueia o ecrã tátil (na função fotografia, ícone no topo do ecrã). De seguida pode carregar uma das teclas de volume para tirar fotografias (ou utilizar o botão programável).

CONSELHOS APÓS A IMERSÃO

 Após a imersão em água do mar, enxague o telemóvel com água doce. Os interstícios do altifalante e do microfone podem ficar obstruídos pela água. Aguarde alguns minutos antes de fazer uma chamada para obter as funcionalidades em ótimas condições.

UTILIZAR O TREKKER-X4 COM LUVAS

Esta opção permite aumentar a sensibilidade tátil do ecrã.

Definições > Visualização > Definições avançadas > modo luvas

APLICAÇÃO X4 SENSORS



Esta aplicação dá-lhe informações dos sensores incorporados no seu telemóvel. Permite que diversas aplicações funcionem de forma ótima.

Na primeira vez que abrir a aplicação, clique em «aceitar» para aceitar as condições gerais de utilização.

Termómetro: mede a temperatura ambiente. Todavia, este é influenciado pela temperatura do próprio telemóvel (circuito de carga, atividade do processador, etc.), principalmente se tiver permanecido durante um tempo prolongado dentro de um bolso ou junto ao corpo.

Higrómetro: o sensor de higrometria mede a taxa de humidade no ar. É expresso em % da quantidade de saturação em vapor de água.

Magnetómetro: trata-se da função de bússola. O sensor funciona independentemente da posição do telemóvel (contrariamente a uma bússola que deve ser colocada na

horizontal). Mede a orientação do telemóvel relativamente ao norte magnético. Calibre a bússola segundo as indicações no ecrã.

Acelerómetro: Permite medir e visualizar a aceleração do telemóvel em 3 eixos. Através da integração matemática, este permite conhecer a velocidade do objeto ou mesmo a evolução da sua posição no tempo.

Barómetro: este sensor permite medir a pressão atmosférica.

Altímetro: permite medir a altitude com a ajuda da pressão atmosférica.

GPS: dá a posição do aparelho e a precisão do sinal GPS. Pode saber o número de satélite captados e a sua posição precisa.

Proximidade: permite que o ecrã se apague durante as chamadas telefónicas, quando o telemóvel é colocado junto à orelha.

Luminosidade: Permite otimizar a luminosidade do ecrã em função da luz ambiente de modo a economizar a bateria ou de otimizar a legibilidade.

Bluetooth e rede: indica a presença e a força dos sinais de comunicação.

Bateria: Indica a carga e a descarga instantânea da bateria.

UV: fornece o índice UV de radiações solares captando a intensidade dos raios ultravioleta. Atenção, este índice é dado a título indicativo e não deve basear-se apenas neste durante uma exposição prolongada ao sol.

FITA DE SEGURANÇA

Para manter as mãos livres durante as suas atividades, o TREKKER-X4 inclui uma fita de segurança.

TRUQUES PARA UMA MELHOR UTILIZAÇÃO DO TREKKER-X4

CONFIGURAR O LEITOR DE IMPRESSÕES DIGITAIS

Adicione até 5 impressões digitais para desbloquear o seu telemóvel.

Defina-as na primeira configuração do seu smartphone, ou acesse a:

Definições > Segurança e localização > Impressão digital > Adicionar uma impressão digital. Para gravar a impressão digital na sua totalidade, são necessárias várias pressões sucessivas no sensor.

UTILIZAR O ASSISTENTE GOOGLE

Mantenha o seu dedo pressionado sobre e, em seguida, siga as instruções do ecrã.

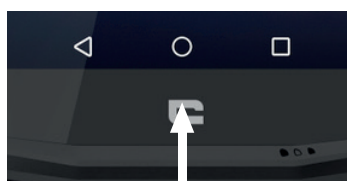

durante 2 segundos

Uma vez a sua voz gravada, basta dizer em alta voz “OK GOOGLE” para iniciar o assistente.

Modo noite

Foi criado para remover a luz azul do seu ecrã. O ecrã fica a amarelo e permite proporcionar descanso aos seus olhos em condições de fraca luminosidade.

Definições > apresentação > iluminação noturna

Clique em “Programa” para definir o modo de ativação deste programa (Nenhum / a uma hora definida / à noite)

Em seguida, escolha o nível de intensidade.

FUNÇÃO DE VOZ PARA REDIGIR SMS

Na aplicação Mensagens, clique no zona de introdução de texto e, em seguida, fale e o texto será introduzido automaticamente.

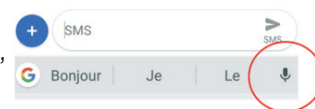

EM VIAGEM

No estrangeiro, informe-se corretamente sobre os termos e as ofertas associadas ao contrato com o operador.

MODO OFFLINE

Definições > Rede e Internet > modo avião ativado

Ou acessível através da barra de notificações no ícone do modo de avião.

DADOS EM ROAMING

Se desejar utilizar os dados móveis no estrangeiro, ative o roaming de dados móveis acedendo a:

Definições > Rede e Internet > SIM e dados móveis > Roaming > ative a opção.

Ou acessível através do ícone de dados móveis na barra de notificações.

MULTI-ECRÃS: PARA ABRIR 2 JANELAS AO MESMO TEMPO

Tem a possibilidade de dividir o seu ecrã em 2*. Exemplo: Youtube + Whatsapp.

Quando a aplicação está aberta, pressione longamente sobre o quadrado. Em seguida, selecione o 2º ecrã a apresentar.

*Nem todas as aplicações são compatíveis com a opção multi-ecrãs

APAGAR NUM CLIQUE AS APLICAÇÕES ABERTAS

Clicando no quadrado (gestor de tarefas) arraste todos os ecrãs para o ecrã mais antigo. Verá então a apresentação da indicação “todos apagados”.

CONFIGURAR VÁRIOS IDIOMAS

Se tem o hábito de conversar por mensagens em vários idiomas, tem a possibilidade de configurar várias línguas para que o seu teclado se adapte e corrige o idioma no qual se expressa.

Definições > Sistema > Idiomas e entrada > Idiomas > Adicionar um idioma

Ao escrever uma mensagem, pressione a barra de espaço e selecione o seu idioma de preferência.

ADICIONAR UM UTILIZADOR

Na barra de notificações, clicando no ícone  tem a possibilidade de abrir uma conta de convidado”. A sua interface pode agora ser personalizada, pode escolher as aplicações adequadas (jogos para crianças, conta pro...)

NAVEGAR MAIS FACILMENTE

ORGANIZAÇÃO DOS ÍCONES NOS ECRÃS INICIAIS

Para criar uma pasta “temática”, pressione longamente no ícone de uma aplicação e arraste-a para cima do ícone a que deseja associá-la. A pasta é criada. Adicione todas as aplicações que desejar na pasta arrastando-as para cima desta última. Clique em “Pasta sem nome” para personalizar o nome da pasta.

Exemplo: pasta “multimédia” / pasta “redes sociais” / pasta “desporto”

ADICIONAR “WIDGETS”

Pressione longamente no seu ecrã inicial. Pode agora: alterar o seu papel de parede; apresentar widgets; ou escolher as definições do ecrã inicial.

Exemplo de apresentação de widget: opte por apresentar a meteorologia no seu papel de parede, escolha o emoji de um amigo Snapchat e crie um atalho para abrir uma conversa com ele, consulte a sua agenda, as notícias...

ALTERAR O TAMANHO DE APRESENTAÇÃO E O TIPO DE LETRA

Em **Definições > Acessibilidade > defina** o tamanho de escrita adequado para si.

OCULTAR A BARRA DE NAVEGAÇÃO

Aceda a **Definições > Barra de navegação > ative a opção**.

Uma seta é apresentada no lado esquerdo da sua barra de navegação e permite-lhe ocultar a apresentação em ecrã inteiro.

DEFINA A BARRA DE NOTIFICAÇÕES

Quando está no seu ecrã inicial, deslize duas vezes para baixo para mostrar a barra de notificações.

Clique em



Mantendo um ícone pressionado, poderá:

- alterar a sua posição na barra de notificações.
- adicionar / eliminar ícones arrastando-os para a parte a cinzento claro na parte inferior do ecrã ou recuperando-os a partir desta zona.

MODO “NÃO INCOMODAR” »

Na **barra de notificações > não incomodar**

Ou através de **Definições > Som > Preferências “não incomodar”**

Pode então definir as funções que permanecem ativas (chamadas e mensagens de determinados contactos, lembretes de calendário, alarme...)

CÓPIA DE SEGURANÇA

Definições > Sistema > Cópia de segurança

As suas informações são gravadas no Drive Google associado ao seu endereço Gmail.

ATALHOS

ALARME

Clique na apresentação da hora do seu papel de parede e aceda diretamente ao seu Alarme (ou ao relógio, temporizador, cronómetro)

CÂMARA

Quando o smartphone estiver em modo de espera, pode aceder à câmara sem desbloquear o seu telemóvel. Arrasta o dedo do canto inferior direito para o canto superior esquerdo.

NAVEGAÇÃO NAS SUAS APLICAÇÕES RECENTES

Clique em  e encontre as suas aplicações recentemente abertas.

BARRA DE PESQUISA

Considere o uso da sua barra de pesquisa para encontrar as informações que pretende. Ex.: em Definições ou nas aplicações.

ABRIR O MENU ASSOCIADO AOS ÍCONES DA BARRA DE NOTIFICAÇÕES

Se manter o dedo pressionado durante 2 segundos num ícone na barra de notificações, o menu associado a esta função abrir-se-á.

COLOCAÇÃO EM FUNCIONAMENTO

INSTALAÇÃO DO CARTÃO SIM

1. Confirme que o seu aparelho está desligado

Se esse não for o caso, desligue-o pressionando o botão de on/desligar

2. Ejeite a bandeja usando a ferramenta de ejeção do cartão SIM fornecida

a. Pegue a ferramenta fornecida

b. Insira-a no orifício, conforme mostrado abaixo para ejetar a bandeja do seu compartimento.

3. Retire completamente a bandeja com a face de metal virada para cima

4. Insira os cartões SIM

a. Insira o cartão SIM, face virada para baixo no compartimento mais pequeno

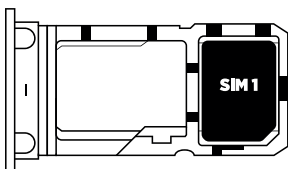

b. Se desejar, insira um segundo cartão SIM (ou um cartão SD de 512 GB no máximo), face virada para baixo no compartimento maior.

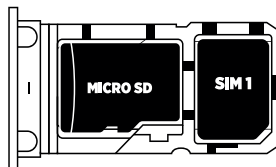
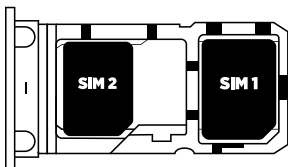

5. Volte a colocar a bandeja no telemóvel

a. Verifique se os cartões estão corretamente alinhados.

b. Confirme que a bandeja está corretamente alinhada com a ranhura do telemóvel quando a inserir.

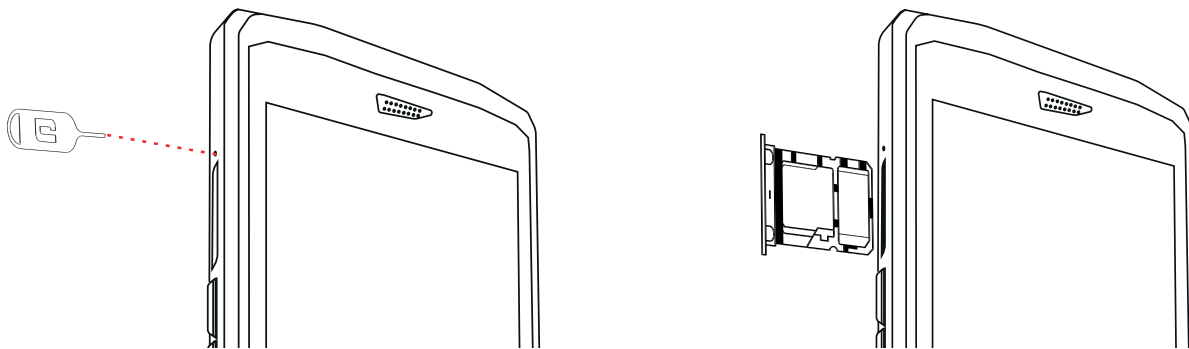

c. Insira a bandeja e empurre-a, conforme mostrado abaixo.

Atenção: para garantir a estanqueidade do smartphone, certifique-se de que a bandeja está completamente inserida e bloqueada.

LIGAR/DESLIGAR O TELEMÓVEL

Certifique-se de que carrega totalmente o seu TREKKER-X4 antes da primeira utilização, com o carregador elétrico fornecido.

Para ligar o aparelho, pressione o botão de ligar/desligar durante alguns segundos

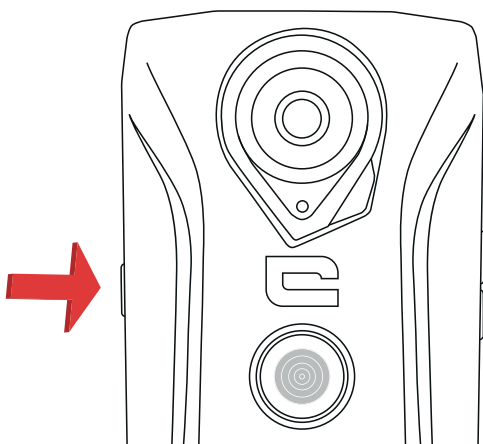

CONFIGURAÇÃO DO TELEMÓVEL

Para configurar o seu telefone, selecione o seu idioma e siga as instruções apresentadas no ecrã.

Para aceder às suas aplicações, deslize para cima.

BATERIA

Autonomia em comunicação: 2G: 30h / 3G-4G: 28h

Autonomia em modo de espera:

2G: 21 dias

3G-4G: 19 dias

Autonomia GPS*: 11h

**GPS + DATA + cartografia GOOGLE ativados + Ecrã luminosidade 100%*

NB: O consumo da bateria pode ser influenciado pela qualidade da rede, a luminosidade do ecrã, as conectividades ativas (Wi-Fi, Bluetooth, NFC), localização...

CARREGAMENTO DA BATERIA

Certifique-se de que a carga completamente antes da primeira utilização com o carregador CA fornecido.

 Nunca carregue utilizando a ligação magnética X-LINK™ e a ligação USB em conjunto, visto que isso poderia encurtar a vida útil de aparelhos do seu telemóvel.

1. Abra a tampa de estanqueidade e conecte o cabo USB ao adaptador elétrico USB e, em seguida, conecte a extremidade do cabo USB à porta USB.
2. Conecte o adaptador elétrico USB a uma tomada elétrica de parede.
3. Quando a bateria estiver completamente carregada, desconecte o telemóvel do carregador. Primeiro desconecte o carregador do aparelho e, em seguida, desconecte-o da tomada elétrica de parede.

MODO DE POUANÇA DE ENERGIA (POUPANÇAS MÁXIMAS)

Esta função limita as funcionalidades do seu telemóvel às funções básicas (chamadas, SMS/MMS, internet e SOS + 4 funções programáveis). O ecrã fica a preto e branco para reduzir o consumo de energia.

Acessível e configurável a partir de: **Definições > bateria**  **> Modo de poupança de energia**

Ou: através do atalho na barra de notificações (deslizando o dedo de cima para baixo no ecrã), na segunda página > modo de poupança de energia.

Para desativar a função de poupança de energia, clique em  **> Desativar o modo de poupança de energia.**

MODO ECONOMIZADOR DA BATERIA

Este modo é menos restritivo que o modo “poupança de energia”. A luminosidade do seu móvel será reduzida e o processador não estará ao máximo das suas capacidades para que o seu telemóvel consuma menos energia.

Acessível através da barra de notificações (arrastando o dedo da parte superior para a parte inferior do ecrã), ícone economizador de bateria.

Ou através de **Definições > Bateria > Economizador de bateria**

Para desativar este modo, pressione sobre o mesmo ícone. Se mantiver qualquer ícone pressionado durante alguns segundos, receberá informações sobre a bateria.

CONSELHOS E PRECAUÇÕES SOBRE A BATERIA

- Não desmonte a bateria do seu TREKKER-X4 por si próprio. Caso se depare com um problema, contacte a Assistência ao Cliente Crosscall.
- Utilize o carregador incluído na caixa original do seu TREKKER-X4.
- Não o exponha a temperaturas superiores a 60°C / 140°F.

- Tenha cuidado para não alterar o seu telemóvel com pontas metálicas, visto que isso poderia perfurar a bateria.
- Se o seu telemóvel tiver sido esmagado ou severamente danificado ao ponto de impactar a bateria, não toque no telemóvel e contacte a Assistência ao Cliente que lhe indicará o procedimento a seguir.
- Se detetar sinais de sobreaquecimento (odor anormal, indícios suspeitos ...), não toque no seu telemóvel e contacte imediatamente a Assistência ao Cliente que lhe indicará o procedimento a seguir.
- Não provoque curto-circuito.
- Recicle a bateria de acordo com as normas em vigor.
- Não a coloque no fogo. Não carregue o telemóvel durante uma tempestade. Não utilize o seu carregador num ambiente húmido, isto poderia causar curtos-circuitos, incêndios ou danificar o carregador.

ELEMENTOS DE BASE

Início:



Pressione esta tecla para apresentar o ecrã inicial

Recente



Pressione este botão para abrir a lista das aplicações recentes

Retroceder



Pressione este botão para regressar ao ecrã anterior

GESTOS NO ECRÃ TÁTIL

Realize alguns gestos simples para utilizar o seu telemóvel e as aplicações.

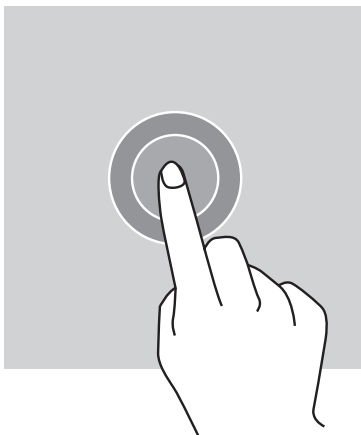

Toque leve

Para abrir uma aplicação, para escolher um item do menu, para pressionar um botão no ecrã tátil ou para introduzir um caractere usando o teclado no ecrã, toque levemente o item com um dedo.

Tocar e manter pressionado

Pouse o seu dedo sobre um item ou no ecrã e mantenha-o pressionado durante 2 segundos para aceder às opções disponíveis.

Deslizamento

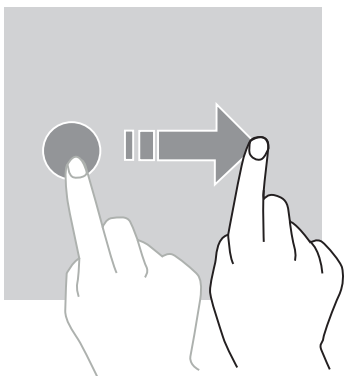

Arraste para a esquerda ou para a direita no ecrã inicial ou no ecrã das aplicações para apresentar outros painéis.

Arraste para cima ou para baixo para fazer rolar uma página da internet ou uma lista de itens.

Ações com dois dedos

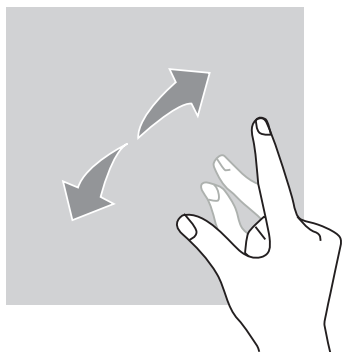

Mova os dois dedos numa página da internet, um mapa ou imagem para fazer zoom sobre uma parte deste último.

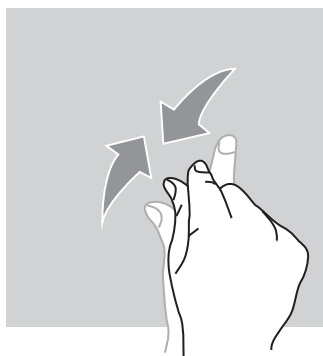

Reaproxime-os para reduzir o zoom.

Mover

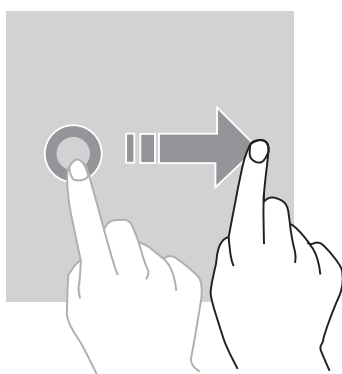

Para mover um item, pouse o dedo sobre ele, mantenha-o pressionado e arraste o item para o local desejado.

PT

CENTRO DE NOTIFICAÇÕES

Abertura do centro de notificações

- 1.** Deslize o dedo para baixo a partir da parte superior do ecrã para abrir o centro de notificações.
- 2.** Deslize novamente o dedo para baixo a partir da parte superior do ecrã para aceder ao separador de atalhos.

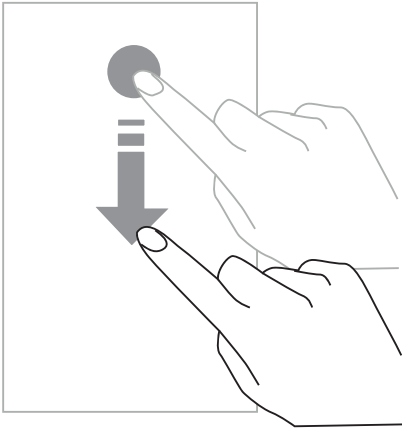

Configuração das opções de notificação

1. Aceda a **Definições > Notificações**.
2. Ative ou desative as definições de notificação conforme desejar.

Fecho do centro de notificações

Deslize o dedo para cima ou pressione o botão de Início para fechar o centro de notificações.

BLOQUEIO E DESBLOQUEIO DO ECRÃ

Bloqueio do ecrã

- Pressione o botão de **ligar/desligar** para bloquear o ecrã manualmente.
- O ecrã bloqueia automaticamente e entra em modo de espera após ter estado inativo durante um determinado período de tempo para reduzir o consumo de energia e evitar operações não intencionais. Para alterar o período de tempo de entrada em modo de espera do ecrã, aceda a **Definições > Apresentação > Em espera**, e selecione uma duração.

Desbloqueio do ecrã

Pressione o botão de **ligar/desligar** para reativar o ecrã e deslize o dedo em qualquer direção.

PERSONALIZAÇÃO DO ECRÃ

1. Mantenha o dedo pressionado sobre a zona vazia do ecrã para aceder ao editor do ecrã inicial.
2. Selecione **FUNDOS DE ECRÃ E WIDGETS** para personalizar o seu ecrã.
3. Para eliminar um widget, mantenha o seu dedo pressionado sobre o widget a eliminar. “**Eliminar**” é apresentado na parte superior do ecrã. Em seguida, deslize o widget para “eliminar”

ALTERAÇÃO DA DATA E HORA

Aceda a **Definições > Data e hora**.

- Ative **Fuso horário automático** para autorizar o fuso horário da rede.
- Ative Utilizar o formato **24 horas** para utilizar o relógio de 24 horas.

GESTÃO DE APARELHOS E DADOS

Transferência de dados

 Não desconecte o cabo USB do aparelho durante a transferência de dados. Isto poderia provocar a perda de dados ou danos no aparelho.

1. Conecte o aparelho a um computador com um cabo USB.
2. Abra o centro de notificações e, em seguida, pressione Recarregar via USB deste aparelho > Transferir ficheiros. Pressione em Transferir fotos (PTP) caso o seu computador não suporte o formato Media Transfer Protocol (MTP).
3. Transfira ficheiros entre o seu aparelho e o seu computador. Uma mensagem é apresentada no ecrã do seu computador. Siga as instruções para transferir as suas fotos, vídeos, etc.

Restauração dos dados

Elimine todas as definições e dados do aparelho.

 Antes de executar uma restauração para os dados de fábrica, certifique-se de que faz uma cópia de segurança de todos os dados importantes armazenados no aparelho. No ecrã das aplicações, pressione **Definições > Cópia de segurança e restauração > Restabelecer a configuração de fábrica > RESTAURAR O TELEMÓVEL > APAGAR TUDO**. O aparelho reinicia-se automaticamente.

UTILIZAÇÃO DO TELEMÓVEL ECRÃ INICIAL

O ecrã inicial é o ponto de partida para aceder a todas as funções do telemóvel. Este ecrã apresenta os widgets, os atalhos para as aplicações e muito mais.

 O ecrã inicial pode ser apresentado de forma diferente consoante a região ou o operador.

Barra de estado

Apresenta os ícones de estado e as notificações.

Widgets



Os widgets são pequenas aplicações que iniciam funções de aplicações específicas para fornecer informações e um acesso prático a partir do seu ecrã inicial.

Ícones de aplicações



Pressione um ícone de uma aplicação ou de uma pasta para a abrir e utilizar.

TELEMÓVEL

Fazer chamadas

1. Pressione  no ecrã inicial ou no ecrã das aplicações.
2. Pressione  para abrir o teclado e introduzir um número de telemóvel.
3. Pressione  para fazer uma chamada.

Fazer chamadas a partir de registos de chamadas ou de uma lista de contactos

Pressione  ou , e num contacto ou número de telemóvel para fazer uma chamada.

FAZER UMA CHAMADA INTERNACIONAL

1. Pressione em  para abrir o teclado.
2. Pressione em 0 e mantenha o dedo pressionado até que o sinal + seja apresentado.
3. introduza o código do país, o código de zona e o número de telemóvel.

Em seguida, pressione em .

Receber chamadas

Atender uma chamada

Quando recebe uma chamada, pressione em  e deslize o dedo para cima para atender a chamada.



Rejeitar uma chamada

Quando recebe uma chamada, pressione em  para rejeitar a chamada.

CONTACTOS

Adicionar contactos



Criação manual de um contacto

1. Pressione o ícone de contacto no ecrã inicial ou no ecrã das aplicações.
2. Pressione em  para introduzir os dados do contacto.
3. Pressione em  para guardar.

Adicionar a partir do teclado

1. Pressione em  para abrir .
2. Introduza o número e pressione em Criar um contacto.

Adicionar a partir de chamadas recebidas

1. Pressione em .
2. Pressione em  para mostrar as chamadas recebidas.
3. Adicione chamadas recebidas a um contacto.

Importação de contactos

Pode importar contactos a partir de serviços de armazenamento para o seu aparelho.

1. Pressione o ícone de contacto no ecrã inicial ou no ecrã das aplicações.
2. Pressione em **IMPORTAR CONTACTOS**.
3. Selecione uma opção de importação.

Pesquisa de contactos

Pressione o ícone de contacto no ecrã inicial ou no ecrã das aplicações.

Utilize um dos métodos de pesquisa seguintes:

- Role para cima ou para baixo na lista de contactos.
- Deslize o dedo ao longo do índice à direita da lista de contactos para rolar rapidamente.
- Pressione em  na parte superior do ecrã para pesquisar um contacto.

MENSAGENS

Envio de mensagens

1. Pressione o ícone de mensagem no ecrã inicial ou no ecrã das aplicações.
2. Crie uma mensagem.
3. Adicione destinatários e introduza uma mensagem.
4. Envie a mensagem.

Apresentação de mensagens

1. Pressione o ícone de mensagem no ecrã inicial ou no ecrã das aplicações.
2. Selecione um contacto na lista de mensagens.
3. Apresenta a sua conversa.

Pesquisa de mensagens

1. Pressione o ícone de mensagem no ecrã inicial ou no ecrã das aplicações.
2. Pressione em  para introduzir palavras-chave para pesquisar mensagens.

CÂMARA

Pode tirar fotos ou gravar vídeos.

Tirar fotos

1. Pressione em  no ecrã inicial ou no ecrã das aplicações.
2. Enquadre a pessoa no ecrã.
3. Tire uma foto. A sua foto será guardada automaticamente na **X-GALLERY**.

Início da câmara com o ecrã bloqueado

Para tirar fotos rapidamente, inicie a câmara com o ecrã bloqueado.



Deslize  para o exterior do círculo grande com o ecrã bloqueado.

X-GALLERY

Visualização de imagens ou vídeos

1. Pressione o ícone da galeria no 'ecrã das aplicações.
2. Selecione uma imagem ou um vídeo.

Eliminação de imagens ou vídeos

- Para eliminar uma imagem ou vídeo, selecione uma imagem ou um vídeo e pressione em  para o eliminar.
- Para eliminar várias imagens e vídeos, pressione em  no ecrã principal da galeria para aceder a Selecionar um item. Em seguida, selecione as imagens ou vídeos que pretende eliminar e pressione em  para os eliminar.

Partilha de imagens ou de vídeos

Selecione uma imagem ou um vídeo e pressione em  na parte inferior do ecrã. Selecione um método de partilha.

CALCULADORA

Pode realizar cálculos simples ou complexos com a aplicação Calculadora.

1. Pressione em  no ecrã das aplicações.
2. Altere a orientação do ecrã para passar de calculadora padrão para calculadora científica.

MÚSICA

Adicionar músicas ao telemóvel



- Copie músicas a partir do seu computador com o cabo USB.
- Transfira músicas a partir da Internet.
- Copie músicas via Bluetooth.

Ouvir música

1. Pressione o ícone de música.
2. Selecione uma faixa a reproduzir.
3. Durante a reprodução de uma música, pressione o botão de Início para sair do ecrã de reprodução da música sem parar a música. Para regressar ao ecrã de reprodução da música, abra o centro de notificações e pressione o título da música.

NAVEGADOR

Conecte-se à página da internet para pesquisar informações e adicione as suas páginas da internet preferidas aos seus favoritos a fim de aceder rapidamente.

1. Pressione em .
2. Introduza o endereço na barra de pesquisa e pressione em . Pode aceder às páginas da internet ; os favoritos, a passagem entre várias janelas, bem como outras funções, também são suportadas.



E-MAIL

Configurações de contas de e-mail

Configure uma conta de e-mail quando abre a função E-mail pela primeira vez.

1. Pressione em  no ecrã das aplicações.
2. Introduza o endereço de e-mail e, em seguida, pressione em **SEGUINTE**. Introduza a palavra-passe e depois pressione em **SEGUINTE**. Para registar manualmente uma conta de e-mail de uma empresa, pressione em **CONFIGURAÇÃO MANUAL**.
3. Siga as instruções no ecrã para realizar a configuração.

Envio de e-mails

1. Pressione em  para redigir um e-mail.
2. Adicione destinatários e introduza um texto no e-mail.
3. Pressione em  para enviar o e-mail.

ATUALIZAÇÕES DO SISTEMA

As atualizações são desenvolvimentos da versão de software inicialmente presente no telemóvel. O objetivo destas atualizações consiste em melhorar a estabilidade do sistema e/ou fornecer novas funcionalidades.

Quando uma atualização se encontra disponível, recebe uma notificação que lhe permite transferir a atualização.

MEDIDAS DE SEGURANÇA INFORMAÇÕES RELATIVAS À SEGURANÇA GERAL

A não observância das instruções de segurança podem provocar um incêndio, choque elétrico, ferimentos, ou danos no telemóvel ou qualquer outro bem. Leia todas as instruções de segurança abaixo antes de utilizar o telemóvel.

- Não ligue o telemóvel quando a sua utilização é proibida, poderá provocar interferências ou representar um perigo.
- Evite a exposição aos campos magnéticos.
- Desligue o telemóvel nos aviões e nos aeroportos quando tal é solicitado.
- Desligue o seu telemóvel quando se encontrar perto de aparelhos eletrónicos de alta precisão. O telemóvel pode afetar o desempenho deste tipo de aparelhos.

- Não coloque o telemóvel nem os respetivos acessórios em recipientes com um forte campo magnético.
- Não deixe meios de armazenamento de dados magnéticos perto do telemóvel. As radiações emitidas pelo telemóvel podem apagar as informações que aí se encontram armazenadas.
- Mantenha o telemóvel protegido da luz direta do sol. Não exponha o seu telemóvel a altas temperaturas e não o utilize na presença de gases inflamáveis (no posto de abastecimento, por exemplo).
- Mantenha o telemóvel a 15 mm do corpo, no mínimo, quando atente chamadas.
- As peças pequenas podem provocar asfixia.
- O telemóvel pode emitir um som alto.
- Evite os choques ou danos no seu telemóvel.
- Determinadas peças do telemóvel são feitas de vidro. O vidro é suscetível de se quebrar caso o telemóvel caia numa superfície dura ou sofra um grande impacto. Se o vidro partir, não toque nas peças em vidro do telemóvel e não tente remover o vidro partido do telemóvel. Não utilize mais o seu telemóvel até que a peça de vidro tenha sido substituída por um operador certificado.
- Não tente desmontar o telemóvel nem os acessórios. A manutenção ou reparação do telemóvel só devem ser realizadas por pessoal qualificado.
- A tomada elétrica deve ficar instalada perto do telemóvel e deve ser de fácil acesso.
- Respeite todas as leis ou regulamentos relativos à utilização do telemóvel. Respeite a privacidade e os direitos dos outros quando utiliza o telemóvel.
- Siga meticulosamente as instruções deste manual relativas à utilização do cabo USB. Caso contrário, o seu telemóvel ou PC poderão ficar danificados.
- Limpe o telemóvel com um pano macio e seco. Certifique-se de que não utiliza água, álcool, sabão ou produtos químicos.
- Certifique-se de que faz uma cópia de segurança dos seus dados importantes. Uma reparação ou outros fatores podem resultar numa perda de dados.
- Não desligue o telemóvel durante operações de transferência de ficheiros ou de formatação da memória. Isto poderia causar uma falha do programa ou danificar os ficheiros.
- Este aparelho não está previsto para pessoas (incluindo crianças) cujas capacidades físicas, sensoriais ou mentais ou cuja falta de experiência ou de conhecimentos as impediriam de garantir uma utilização segura dos aparelhos, se não forem vigiadas ou até previamente iniciadas pela pessoa responsável pela segurança destas.
- Mantenha o telemóvel e o carregador fora do alcance das crianças. Não deixe que

crianças utilizem o telemóvel ou o carregador sem supervisão.

- Mantenha os acessórios pequenos do telemóvel fora do alcance das crianças para evitar qualquer risco de asfixia.
- Não permita que crianças ou animais coloquem o aparelho na boca.
- Não modifique nem recondicione o telemóvel.
- Não exponha o telemóvel a chamas, uma explosão ou outras fontes de perigo.
- Desligue o telemóvel na proximidade de materiais ou de líquidos explosivos.
- O telemóvel só deve ser conectado a uma interface USB de versão 2.0.
- As temperaturas de funcionamento ideais estão entre 0°C e 40°C. As temperaturas de armazenamento ideais estão entre -20°C e 50°C.
- Interrompa a utilização do aparelho se alguma das peças apresentar fissuras, estiver partida ou em caso de sobreaquecimento.
- Não pressione o aparelho contra os olhos, orelhas ou qualquer outra parte do corpo, nem o coloque na boca.
- Não utilize o flash próximo dos olhos de pessoas ou de animais.
- Utilize apenas os acessórios originais deste telemóvel e não instale a sua bateria noutro telemóvel.

INFORMAÇÕES RELATIVAS À ESTANQUEIDADE

- Acabou de comprar um telemóvel em conformidade com a norma internacional IP68. Para garantir uma utilização e estanqueidade ótimas, certifique-se de que todas as tampas cobrem as aberturas e estão devidamente fechadas.
- Não abra a tampa traseira do aparelho quando este estiver na água ou num ambiente muito húmido.
- A junta de borracha fixada na tampa é um componente chave do aparelho. Tenha atenção para não danificar a junta de borracha quando abre ou fecha a tampa. Assegure-se de que a junta não tem quaisquer resíduos, como areia ou poeira, para evitar danificar o telemóvel.
- As tampas que cobrem as aberturas podem ficar frouxas em caso de queda ou impacto.
- Se o aparelho tiver estado submerso em água ou se o microfone ou o altifalante estiver molhado, é possível que o som não esteja nítido durante uma chamada. Assegure-se de que o microfone ou o altifalante está limpo e seco limpando-o com um pano seco.
- Se o telemóvel estiver molhado, seque-o muito bem com um pano limpo e macio.
- Em determinadas condições, a resistência à água do aparelho pode implicar ligeiras

vibrações. Estas vibrações, por exemplo quando o volume for ajustado para um nível alto, são completamente normais e não afetam o desempenho do telemóvel.

- Não desmonte a membrana de estanqueidade do microfone ou dos altifalantes e não utilize aparelhos que possam causar danos.
- Uma variação das temperaturas pode provocar um aumento ou uma redução da pressão, o que poderá afetar a qualidade do som. Neste caso, abra as abas de estanqueidade para evacuar o ar

DISPOSITIVOS MÉDICOS

- Desligue o telemóvel nos hospitais e noutras infraestruturas médicas que o solicitem.
- O telemóvel contém rádios que emitem campos eletromagnéticos. Estes campos eletromagnéticos podem interferir com os pacemakers ou outros dispositivos médicos.
- Caso use um pacemaker, mantenha uma separação de, pelo menos, 20 cm entre o seu pacemaker e o telemóvel.
- Mantenha o telemóvel no lado oposto ao implante.
- Caso considere que o seu telemóvel poderá estar a interferir com o seu pacemaker ou qualquer outro dispositivo médico, interrompa a sua utilização e consulte o seu médico para obter informações específicas do seu dispositivo médico.
- Quando executar atividades repetitivas, como uma introdução de texto ou jogos no seu telemóvel, poderá sentir um desconforto ocasional nas mãos, braços, pulsos, ombros, pescoço ou noutras partes do corpo. Se sentir qualquer desconforto, interrompa a utilização do telemóvel e consulte o seu médico.

SEGURANÇA RODOVIÁRIA

- Respeite todas as medidas e normas de segurança relativas à utilização do aparelho quando conduz.
- Respeite todas as leis locais. Mantenha sempre as mãos livres para conduzir o veículo enquanto estiver ao volante. Ao volante, a sua principal preocupação deverá ser a segurança rodoviária.
- Pare na berma e estacione antes de receber ou fazer uma chamada, caso as condições de trânsito o requeiram.
- As frequências radioelétricas podem afetar alguns sistemas eletrónicos presentes no seu veículo, tais como o autorrádio e o equipamento de segurança.
- Caso o seu veículo se encontre equipado com um airbag, certifique-se de que não obstrui o seu acesso colocando um equipamento sem fios portátil ou fixo na frente. Caso contrário, corre o risco de impedir o funcionamento do airbag e provocar ferimentos graves.

- Se ouvir música, certifique-se de mantê-lo a um nível razoável para que esteja ciente daquilo que está a acontecer ao seu redor. Este ponto é particularmente importante quando está perto de uma estrada.
- O facto de utilizar o telemóvel em determinadas circunstâncias pode distraí-lo e pode causar uma situação de perigo. Respeite as regras que proíbem ou restringem o uso de um telemóvel ou auscultadores (por exemplo, evite enviar mensagens de texto ao volante de um carro ou utilizar auscultadores quando anda de bicicleta).

ALIMENTAÇÃO E CARGA

- Não a coloque no fogo
- Não provoque curto-circuito
- Não o exponha a temperaturas superiores a 60°C / 140°F
- Recicle a bateria de acordo com as normas em vigor.
- Carregue o telemóvel usando o cabo USB e o adaptador de alimentação fornecidos. A utilização de um adaptador ou de um cabo incompatível pode danificar o telemóvel de forma permanente.
- O adaptador elétrico deve ser instalado perto do telemóvel e deve ser de fácil acesso.
- A utilização de cabos ou carregadores danificados ou o carregamento na presença de humidade, pode provocar um choque elétrico.
- O adaptador elétrico destina-se exclusivamente a uma utilização em espaços interiores.
- A tomada elétrica deve ser de fácil acesso. A tomada não deve ser bloqueada durante a utilização.
- Para desconectar totalmente o telemóvel da alimentação elétrica, desconecte o cabo CA/CC da tomada elétrica de parede.
- Os adaptadores podem ficar quentes durante uma utilização normal e um contacto prolongado pode causar lesões.
- Estabeleça sempre uma ventilação suficiente ao redor dos adaptadores elétricos durante a sua utilização.
- A ventilação não deve ser obstruída cobrindo os orifícios de ventilação com objetos (tais como jornais, toalhas de mesa, cortinas, etc.) para evitar o sobreaquecimento e anomalias. Mantenha um espaço livre de, pelo menos, 10cm à volta do telemóvel.
- O telemóvel deve ser utilizado em zonas de clima temperado.
- Não conecte nem desconecte uma porta USB com as mãos molhadas, visto que isso poderia resultar num risco de choque elétrico.
- Visto que o telemóvel se encontra equipado com uma bateria recarregável interna, não

exponha o produto a calor excessivo (sol, fogo, etc.).

- Evite a utilização do conector para realizar diversas ações e zele para que os terminais da bateria não tocam nenhum elemento condutor, como metal ou líquido.

PROTEÇÃO AUDITIVA



Este telemóvel respeita os atuais regulamentos em matéria de limitação do volume de saída máximo. Uma escuta prolongada com auscultadores num volume elevado pode causar uma perda auditiva!

- Interrompa a utilização do aparelho ou baixe o volume se sentir os ouvidos a zumbir.
- Não ajuste o volume para um nível demasiado alto, o corpo clínico recomenda que se evite a exposição prolongada a um volume elevado.
- Utilize os auriculares de forma inteligente, uma vez que uma pressão sonora excessiva oriunda destes ou de auscultadores pode provocar perdas de audição.
- Para evitar quaisquer danos auditivos, não utilize volumes altos durante longos períodos de tempo.
- Certifique-se de que utiliza apenas os auscultadores fornecidos com o telemóvel.

PROTEÇÃO DO AMBIENTE

- Certifique-se de que respeita as normas locais em matéria de eliminação de resíduos quando descarta a embalagem, a bateria e o telemóvel usados. Coloque-os num ponto de recolha para que sejam corretamente reciclados. Não coloque o telemóvel nem as baterias usadas no lixo doméstico.
- Coloque as baterias de lítio usadas e que não quer guardar nos pontos designados para o efeito. Não coloque no lixo.



Não deite fora o telemóvel nem as baterias usadas no lixo doméstico.

A bateria apresenta um risco de explosão caso a substitua por um modelo não adequado. Elimine as baterias gastas de acordo com as instruções.

LIMPEZA E MANUTENÇÃO

- Desligue o telemóvel antes de qualquer operação de limpeza ou manutenção. O carregador deve ser desconectado da tomada. O telemóvel e o carregador devem ser desconectados a fim de evitar qualquer choque elétrico ou curto-circuito da bateria ou do carregador.
- Não limpe o telemóvel ou o carregador usando substâncias químicas (álcool, benzeno), agentes químicos ou agentes de limpeza abrasivos para evitar danificar as peças ou provocar uma anomalia. A limpeza pode ser realizada com um pano macio antiestático ligeiramente humedecido.

- Não raspe e não altere a caixa do telemóvel, visto que as substâncias incluídas na tinta podem causar uma reação alérgica. Se tal reação ocorrer, interrompa imediatamente a utilização do telemóvel e consulte um médico.
- Elimine o pó da tomada de alimentação e mantenha esta última seca para evitar qualquer risco de incêndio.
- Caso o telemóvel ou respetivos acessórios não funcionem corretamente, contacte o seu fornecedor local.
- Não desmonte o telemóvel ou os acessórios por si próprio.

CHAMADA DE EMERGÊNCIA

No contexto de uma situação de emergência, se o telemóvel estiver ligado e se o utilizador estiver na área de cobertura da rede, o telemóvel pode ser usado para se fazer uma chamada de emergência. No entanto, os números de chamada de emergência podem não estar acessíveis para todas as redes. Nunca deverá confiar apenas no seu telemóvel para fazer chamadas de emergência.

RECOMENDAÇÕES PARA A REDUÇÃO DA EXPOSIÇÃO DO UTILIZADOR ÀS RADIAÇÕES

- Utilize o telemóvel em locais com cobertura de rede de modo a reduzir a quantidade de radiação recebida (particularmente em parques de estacionamento subterrâneos e durante deslocações de comboio ou no automóvel).
- Utilize o seu telemóvel em boas condições de alimentação (par ex. : número máximo de barras de rede).
- Utilize o kit mãos-livres.
- Durante uma chamada, afaste o telemóvel da barriga de mulheres grávidas e da parte inferior do abdómen de adolescentes.
- As crianças e os adolescentes devem usar telemóveis de forma razoável, evitando comunicações noturnas e limitando a frequência e duração das chamadas.

INFORMAÇÕES COMPLEMENTARES

CONFORMIDADE



• CROSSCALL declara que este aparelho encontra-se em conformidade com os requisitos essenciais e outras disposições relevantes da diretiva 2014/53/UE. A última versão aplicável da declaração de conformidade pode ser consultada no site https://crosscall.com/docs/legal/ce-international_declaration_of_conformity-TREKKER-X4.pdf

• Restrições relativas à banda de 2,4 GHz: Noruega: Este sub-parágrafo não é aplicável à área geográfica situada num raio de 20 km do centro de NyÅlesund.

BANDAS DE FREQUÊNCIAS E POTÊNCIA

- Banda de frequências utilizadas pelo equipamento sem fios: algumas bandas podem não estar disponíveis em todos os países ou regiões. Contacte o operador local para obter mais informações.
- Sinais de radiofrequência máxima emitidos na banda de frequências onde o equipamento hertziano funciona: A potência máxima para todas as bandas é inferior ao valor limite mais elevado especificado na norma harmonizada associada. Os limites normais das faixas de frequência e a potência de transmissão (radiada e/ou por condução) aplicáveis a este equipamento hertziano são os seguintes:

BANDAS	POTÊNCIA MAX
GSM850 / EGSM900	33dBm
DCS1800 / PCS1900	30dBm
WCDMA 850/1700/1900	23,5dBm
WCDMA 2100	22,5dBm
WCDMA 900	23dBm
LTE FDD: 1 (2100), 3 (1800)	22,5dBm
LTE FDD : 2(1900), 4(1700/2100), 5(850),8(900), 12(700), 17(700), 18(850), 19(850), 26(850), 28(700), 66(1700/2100)	23dBm
LTE FDD : 7(2600)	23,5dBm
LTE FDD : 20(800)	24dBm
LTE TDD : 38(2600), 40(2300), 41(2500)	23,5dBm
WI-FI 2,4 GHz	EIRP 13dBm
Wi-Fi 5 GHz	
5150-5250MHz	EIRP 14dBm
5250-5350MHz	EIRP 14dBm
5470-5725MHz	EIRP 14dBm
Bluetooth v5.0 LE 2.4 GHz	EIRP 9.5dBm
NFC 13,56 MHz	10 dB μ A/m @10m
GPS 1575.42 \pm 1.023MHz	
GLONASS 1602.5625 \pm 4MHz	
BEIDOU 1561.098 \pm 2.046MHz	
FM 87.5-108MHz	

INFORMAÇÕES RELATIVAS AOS ACESSÓRIOS E SOFTWARES

Recomendamos a utilização dos seguintes acessórios:

ACESSÓRIO	MODELO	DADOS TÉCNICOS
CARREGADOR	Marca: Crosscall Modelo UE: CSTX4.BK.NNOEU A824-120200U-EU3 Modelo UK: CSTKX4.BK.NN0UK A824-120200U-UK3	Tensão de entrada: 100-240V ~ Frequência da alimentação de CA: 50/60Hz Tensão de saída: 5,0V / 9,0V / 12,0V === Corrente de saída: 3,0A / 2,7A / 2,0A Potência de saída: 15,0W / 24,3W / 24,0W Eficiência média no modo ativo: 85.57% / 86.91% / 86.88% Eficiência a carga baixa (10%) : 80.0% / 80.7% / 78.3% Consumo energético em vazio: 0,049W
AUSCULTADORES	ECTX4.BK.NN000	IPX6
CABO USB TIPO C	CCTX4.BK.NN000	

A versão do software do produto é **L1497.X.XX.XXX** (ou X=0 a 9, A a Z, representando as atualizações na experiência do utilizador, patches de segurança, etc.). As atualizações de software são publicadas pelo fabricante para corrigir os erros ou melhorar as funções após o lançamento do produto. Todas as versões do software publicadas pelo fabricante foram verificadas e respeitam sempre as regras aplicáveis.

Todos os parâmetros de radiofrequência (por exemplo, a banda de frequências e a potência de saída) não são acessíveis ao utilizador e não podem ser alteradas por este. As últimas informações sobre os acessórios e softwares encontram-se disponíveis na declaração de conformidade, disponível no website:

https://crosscall.com/docs/legal/ce-international_declaration_of_conformity-TREKKER-X4.pdf

TAXA DE ABSORÇÃO ESPECÍFICA (SAR)

- Este aparelho cumpre as diretivas relacionadas com a exposição à frequência de rádio quando é usado perto da cabeça ou a uma distância mínima de 5 mm do corpo. Em conformidade com as diretrizes da ICNIRP, o limite SAR é de 2,0 watts/kg para cabeça e corpo e 4,0 watts/kg para membro em média para 10g de tecido celular que absorve a maioria das frequências.

Valores máximos para este modelo:

- SAR Cabeça: 1,426 (W/kg) ==> valor limite autorizado: 2 (W/kg)
- SAR Corpo: 1,451 (W/kg) ==> valor limite autorizado: 2 (W/kg)
- SAR Membro: 2,804 (W/kg) ==> valor limite autorizado: 4 (W/kg)

TREKKER-X4, concebido em França e montado na China
Criado e importado por: CROSSCALL – 245 rue Paul Langevin
13290 Aix-en-Provence França

Visite o website www.crosscall.com para obter a versão completa do manual do utilizador.

ANEXOS

INFORMAÇÕES IMPORTANTES

Para lhe proporcionar a melhor experiência, o telemóvel conecta-se regularmente a servidores de Internet e mensagens. Isso gera automática e inevitavelmente trocas de dados que podem ser cobradas em adução ao seu plano tarifário existente, ou deduzidas do seu saldo pré-pago.

Para evitar quaisquer problemas de faturação relacionados com serviços que utilizam a Internet, recomendamos vivamente que opte por uma oferta adequada que inclua acesso ilimitado à Internet e e-mails. Evite também alterar os parâmetros predefinidos por defeito. Se desejar, conecte-se à rede Wi-Fi para obter mais velocidade e eficiência. Em particular, recomendamos que utilize a rede Wi-Fi durante uma transmissão em direto ou para a transferência de jogos, vídeos ou filmes volumosos.

DIREITOS DE AUTOR

Este equipamento está reservado a um uso privado. Fazer a cópia de CDs ou descarregar músicas, vídeos ou fotos para revenda ou para qualquer outra finalidade comercial podem ser uma violação da lei de direitos de autor. Poderá ser necessária uma autorização para copiar ou guardar a totalidade ou parte de um documento, um trabalho e/ou uma apresentação regida pela lei de direitos de autor. Certifique-se de que conhece todas as leis relativas à gravação e utilização do referido conteúdo no seu país e jurisdição.

CONDIÇÕES GERAIS DE GARANTIA

O seu telefone, bem como a sua bateria e respetivos acessórios presentes na caixa, estão garantidos contra qualquer defeito ou anomalia de funcionamento que possa surgir devido à sua conceção ou fabrico ou a um defeito do material, em condições normais de utilização, durante o período da garantia de vinte e quatro (24) meses, a contar da data da compra do seu telefone, conforme consta na sua fatura original. A garantia termina, em pleno direito, após vinte e quatro (24) meses.

Esta garantia não cobre:

- Falhas reportadas após o período de validade desta garantia.
- Os danos causados por um acidente, mau tempo, relâmpagos, incêndio, produtos químicos, sobretensão, utilização indevida ou má manutenção do terminal ou do acessório (ecrã partido, contaminação, adulteração dos componentes internos do terminal causada por exposição anormal ou prolongada a um elemento líquido), bem como o incumprimento das instruções no manual de instruções.
- Os danos do desgaste normal de qualquer tipo que surjam após a venda (incluindo arranhões, lascas, ranhuras e, globalmente, todos os danos causados nas partes externas do aparelho e cujo dano não interfere com o seu funcionamento adequado);
- O telemóvel que o cliente ou um terceiro possa ter modificado o software fornecido originalmente pelo fabricante.
- Qualquer modificação ou reparação por pessoas não autorizadas pela CROSSCALL ou as suas filiais ou o seu revendedor.
- Oxidação devido a uma má inserção imputável ao cliente da tampa da porta USB ou áudio, tampas essenciais à estanqueidade do produto.

Antes de contactar o nosso Serviço Pós-venda, recomendamos seguir as instruções

abaixo:

- Recarregue totalmente a bateria,
- Atualize o software ou restaure as definições de fábrica para formatar o telemóvel (para restaurar a configuração padrão, pressione e mantenha pressionados os botões de ligar/desligar e de aumento do volume).

ATENÇÃO: TODOS os dados do utilizador do telemóvel (contactos, fotos, mensagens, ficheiros e aplicações descarregadas) serão perdidos permanentemente. Recomenda-se vivamente a realização de uma cópia de segurança completa dos seus dados do telemóvel antes de realizar a formatação do seu telemóvel.

Caso se verifique uma falta de conformidade do telemóvel que impeça uma normal utilização, o seu telemóvel deverá ser remetido ao nosso Serviço Pós-venda. O seu telemóvel não será reparado ou substituído se as marcas ou o número de série (IMEI) tiverem sido removidos ou modificados ou se a sua fatura de compra estiver em falta ou ilegível.

Se for confirmada a falta de conformidade, todo ou parte do seu telemóvel será substituído ou reparado. Esta garantia cobre as peças e os gastos de mão-de-obra.

Antes de enviar o seu telemóvel para o nosso Serviço Pós-venda, recomendamos que:

- Tome nota e guarde cuidadosamente o seu IMEI (*),
- Remova o cartão SD e o cartão SIM.
- Faça uma cópia de segurança de todos os seus dados pessoais. Na verdade, o nosso centro de reparação poderá precisar formatar o seu telemóvel.

(*) O seu código IMEI é o número de série que permite a identificação do seu dispositivo e o acompanhamento do Serviço Pós-Venda. Existem várias formas de encontrar o seu código IMEI:

- Digite * #06 # no teclado do seu telemóvel.
- Consulte a embalagem do telemóvel,
- Na parte traseira do telemóvel e de acordo com o modelo, o IMEI pode estar indicado numa etiqueta ou no interior do telemóvel, sob a bateria (se removível).

Documentos e itens que devem ser remetidos ao enviar o seu telemóvel para o nosso Serviço Pós-venda:

- A cópia da fatura, indicando a data de compra, o tipo de produto e o nome do distribuidor.
- O número IMEI do telemóvel.
- Descrição da falha do telemóvel.

Wij danken u voor uw vertrouwen en de aankoop van deze smartphone.

De gebruikershandleiding zorgt ervoor dat u zich uw nieuwe toestel eigen kunt maken.

INHOUDSOPGAVE

PRESENTATIE VAN DE TELEFOON

De TREKKER-X4: MIL-STD-810G gecertificeerd	222
Technische tekening	223

DE PLUSPUNTEN VAN DE TREKKER-X4

Panomorfe technologie.....	224
Wat is dat?	224
X-CAM applicatie	224
Verschillende video-opnamemodi	224-225
Hoofdmenu.....	225
“Opname”-knop.....	225
X-STORY	226
X-STORY tijdlijn.....	226
Een X-STORY bewerken	226
Een X-STORY bewerken in de galerij	226
Alle X-STORIES bekijken	226-227
X-LINK	227
Bevestigingssysteem X-BLOCKER	228
Programmeerbare knop	228
SOS-functie.....	228-229
Programmering van de instellingen	229
In geval van nood.....	229

DE TREKKER-X4 AFSTELLEN OP DE OUTDOORMODUS

Tips voor het gebruik van uw TREKKER-X4 onder water.....	229
Touch-lock functie	229
Tips voor na het gebruik onder water	229
Het gebruik van uw TREKKER-X4 met handschoenen.....	229
Applicatie X4-sensors.....	229-230
Veiligheidsriem	230

TIPS OM UW TREKKER-X4 OPTIMAAL TE GEBRUIKEN

De vingerafdruklezer configureren.....	230
De Google assistent gebruiken	230-231
Spraakfunctie om SMS-berichten op te stellen.....	231
Onderweg.....	231
Offline modus	231
Dataroaming	231
Meerdere vensters weergeven: om 2 vensters tegelijk te openen.....	231
Sluit in één klik alle openstaande applicaties	231

Meerdere talen configureren.....	231
Een gebruiker toevoegen	231
Gemakkelijker navigeren	232
Organiseren van de pictogrammen op de startschermen	232
“Widgets” toevoegen.....	232
De lettergrootte en lettertype aanpassen.....	232
De navigatiebalk verbergen.....	232
Instellingen voor de meldingenbalk	232
“Niet storen”-modus.....	232
Back-up	232
Sneltoetsen	232-233
Alarm.....	232
Camera.....	233
Navigatie door uw recente applicaties.....	233
Zoekbalk	233
Open het menu dat hoort bij de pictogrammen in de meldingenbalk	233

INSCHAKELEN

De simkaart plaatsen.....	233-234
In- en uitschakelen van de telefoon	234
Batterij.....	234-236
Het opladen van de batterij	235
Energiebesparingsmodus (maximale besparing)	235
Batterijbesparingsmodus	235
Tips en voorzorgsmaatregelen met betrekking tot de batterij	235-236

BASISELEMENTEN

Omgaan met het touchscreen	237-238
Meldingencentrum.....	238-239
Vergrendelen en ontgrendelen van het scherm.....	239
Personaliseren van het scherm	239
Datum en tijd aanpassen.....	240
Beheer van de apparaten en de gegevens.....	240

GEBRUIK VAN UW TELEFOON

Startscherm	240-241
Telefoon.....	241
Contacten	241-242
Berichten.....	242-243
Camera.....	243
Galerij.....	243-244
Calculator	244
Muziek	244
Browser.....	245
E-mail	245
Systeemupdates	245

VEILIGHEIDSMATREGELEN

Informatie met betrekking tot de algemene veiligheid.....	246-247
Informatie met betrekking tot de waterdichtheid.....	247-248
Medische apparatuur	248-249

Veiligheid op de weg.....	249
Voeding en opladen	249-250
Gehoorbescherming.....	250
Milieubescherming.....	251
Schoonmaak en onderhoud.....	251
Noodoproep	251
Aanbevelingen om blootstelling van de gebruiker aan straling te verminderen..	252

AANVULLENDE INFORMATIE

Conformiteit.....	252
Frequentiebanden en vermogen.....	253
Informatie met betrekking tot de accessoires en software.....	254
Specifieke Absorptie Ratio	254

BIJLAGEN

Belangrijke informatie.....	255
Auteursrechten.....	255
Algemene garantievoorwaarden.....	255-256

PRESENTATIE VAN DE TELEFOON

DE TREKKER-X4: MIL-STD-810G* GECERTIFICEERD

De militaire norm MIL-STD-810G is ontwikkeld door het Amerikaanse leger om gebruiksvoorwaarden van elektronische apparaten onder extreme omstandigheden in het veld na te bootsen. De TREKKER-X4 is getest in het laboratorium om weerstand te kunnen bieden tegen vijandige en veeleisende outdoor omstandigheden. Hij heeft de volgende 12 testen ondergaan:

- Weerstand tegen lage druk (hoogte: + 4000m)
- Weerstand tegen extreme temperaturen
- Extreme kou (-40°C/-40°F)
- Extreme warmte (60°C/140°F)
- Weerstand tegen temperatuurschommelingen
- Weerstand tegen vorst en ijzel
- Weerstand tegen UV-straling
- Weerstand tegen regen
- Weerstand tegen zoute nevel
- Weerstand tegen besmetting door vloeistoffen (2-propanol)
- Weerstand tegen trillingen
- Weerstand tegen schokken
- Weerstand tegen sterke versnellingen.

De TREKKER-X4 is geschikt voor de meest veeleisende situaties: parachutespringen, parapenten, luchtvaart, wildwaterkajak, fietsen, quad, motor, 4x4, jetski, maar ook extreme warmte, kou, hevige regen... Hij is eveneens geschikt voor een gebruik in het laboratorium of in de bouw.

TECHNISCHE TEKENING

**GEÏNTEGREERDE
ACTIECAMERA /
GEOPTIMALISEERDE
FOTO-ERVARING
12MP**

**DE KERN VAN EEN
ECOSYSTEEM
VAN X-LINK™-
ACCESSOIRES**

**VERSTERKT
CROSSCALL-DNA**

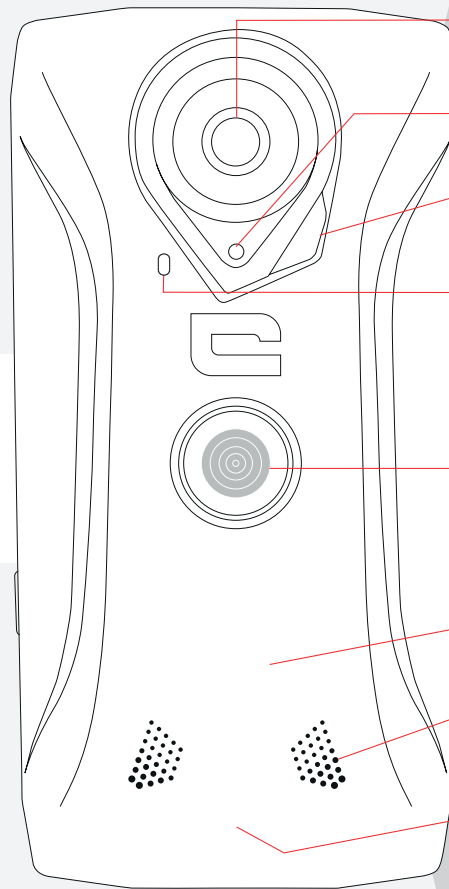

X-CAM: Geoptimaliseerd voor breedbeeldvideo

Beeldsensor

Zaklamp 2x0,5W Flash LED

Hybride autofocus (PDAF + laser)

X-LINK™: bevestiging, opladen en gegevens overdragen

Lange batterijduur **4400 mAh**

Luidspreker

waterdicht en bestendig

Stofdicht en bestand tegen tijdelijke onderdompelingen tot 60 min op 2 meter diepte (IP68)

15

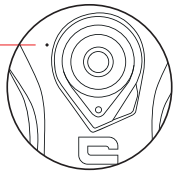

1

14 ⚠️ *Altijd goed afsluiten!*

2

13

3

12



4



11



5

5

9

IPS CORNING
GORILLA GLASS
FULL HD |
Wet & Glove Touch*

8

7

6 ⚠️ *Altijd goed afsluiten!*

1. UV sensor

2. Camera voorkant 8MP

3. Lade voor het plaatsen van de simkaart

4. Volumeknop +/-

5. Inkepingen voor X-BLOCKER

6. Waterdicht afsluitklepje + USB 3.1 type-C

7. Microfoon

8. Thermometer/Hydrometer/Barometer/Hoogtemeter sensor

9. Programmeerbare knop

11. Aan/uit-knop + Vingerafdruklezer

12. Lichtsensor

13. Ontvanger

14. Waterdicht afsluitklepje + Aansluiting voor oortelefoons

15. Geluiddemper

NL

DE PLUSPUNTEN VAN DE TREKKER-X4

PANOMORFE TECHNOLOGIE

WAT IS DAT?

De panomorfe technologie maakt foto's met een brede hoek die, zelfs op kleine afstand, zo dichtbij mogelijk bij de perceptie door het oog ligt. Deze bestaat uit het projecteren van de werkelijkheid op een halve bol om deze daarna met behulp van software te bewerken om het beeld te reconstrueren (dankzij het dewarping) en tegelijkertijd de invalshoek te behouden door de vervormingen te corrigeren.

FOTO GENOMEN DOOR



X-CAM APPLICATIE

De systeemeigen applicatie X-CAM biedt een complete video-ervaring. U kunt video's maken met behulp van verschillende modi. U kunt vervolgens uw X-STORIES (videomontages) heel gemakkelijk bewerken

VERSCHILLENDE VIDEO-OPNAMEMODI



Selectie van opnamemodus

- **Dynamic:** hiermee kunt u een video-opname met een stabiele brede hoek van al uw outdoor activiteiten maken.
- **Slow Motion:** hiermee kunt het beeld tot 5 keer vertragen.
- **Time-Lapse:** hiermee kunt u een video monteren aan de hand van foto's die met regelmatige tussenpozen worden gemaakt.
- **DashCam:** hiermee kunt u doorlopend filmen en zodra u dat wenst de laatste gefilmde minuten opslaan.
- **Custom:** hiermee kunt de resolutie en het aantal afbeeldingen per seconde instellen.

• **LIVE Streaming:** hiermee kunt u “live” uw video’s en groothoekopnames van uw TREKKER-X4 delen op social media.

Hyperstab®: hiermee kunt u gestabiliseerde video’s maken dankzij de gegevens van de gyroscoop die bewegingen en trillingen van de telefoon neutraliseert.

Onderin het scherm wordt de configuratie van de gekozen modus zoals de resterende opnametijd weergegeven.

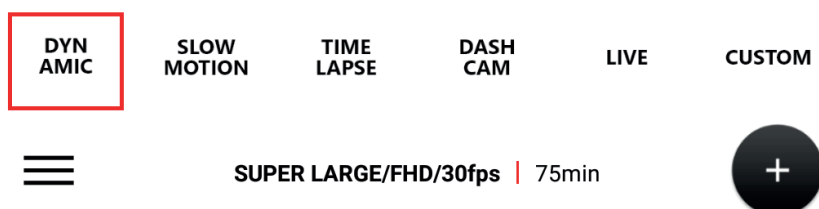

Voorbeeld: 110° / 1080p / 30 fps betekent dat de opname met de volgende configuratie zal worden gedaan: een hoek van 110°, bij FULL HD (1080 x 1920 pixels), van 60 foto's per seconde. U kunt nog 39 minuten filmen voordat het geheugen vol is.

HOOFDMENU

Met behulp van het hoofdmenu kunt de algemene instellingen van iedere modus aanpassen.



Voorbeeld:

Hier kunt u kiezen om de laatste 30/60/90 seconden op te nemen

“OPNAME”-KNOP



Met de knop in het midden kunt de opname starten.

X-STORY

X-STORY TIJDLIJN



- Alle media worden opgeslagen in de X-GALLERY en worden weergegeven op de tijdlijn
- Deze tijdlijn toont een doorlopend verhaal, een “X-STORY”
- De mogelijkheid zich te verplaatsen op deze tijdlijn (naar links/rechts vegen), media uit de tijdlijn te verwijderen (zonder deze uit de galerij te verwijderen)
- Als u op een medium klikt, wordt deze in de galerij geopend
- Met de knop “+” kunt u een nieuwe X-STORY maken (verwijderen van de huidige tijdlijn), een eerder opgenomen story openen of een story bewerken.
- Met “STORY BEWERKEN” en de knop “X-STORY” aan de linkerkant van de tijdlijn kunt u het bewerkingsprogramma van X-STORY openen.

EEN X-STORY BEWERKEN

Het bewerkingsprogramma van X-STORY is geïntegreerd in de fotogalerij en zorgt ervoor dat u dankzij een paar eenvoudige tools in een paar klikken een geweldige film kunt maken.

- De naam van de Story staat bovenin het scherm.
- U kunt alle media van uw X-STORY zien onderin het scherm.
- De lezer geeft het geselecteerde medium weer in de tijdlijn (rood omcirkeld) en biedt de opties afspelen, terug naar het begin van de reeks en de laatste actie aanpassen.
- Aan het einde van de reeks wordt de film getoond op de tijdlijn.
- De mogelijkheid om de volgorde van de media op de tijdlijn aan te passen.
- Verschillende opties door een medium ingedrukt te houden: dupliceren, verbergen, favoriet maken, delen.
- Voor iedere videoreeks is het mogelijk om 5 tools te gebruiken:
 - Cut: om het begin of het einde van een reeks te verbergen
 - Het geluidsvolume van de reeks wijzigen
- Te drukken kunt u op ieder moment:
 - Effecten aan het geheel van de video toevoegen
 - Muziek aan de video toevoegen
 - De video beëindigen: de X-STORY Player opent. Hiermee kunt u op het volledige scherm afspelen, teruggaan naar de montage of de STORY delen.

EEN X-STORY BEWERKEN IN DE X-GALLERY.

- Het is mogelijk om een X-STORY te maken vanuit ieder medium in de galerij door op het medium te klikken en daarna op CREATE X-STORY

ALLE X-STORIES BEKIJKEN

De hoofdgalerij is voorzien van een tabblad dat is gewijd aan de X-STORIES. Voor iedere X-STORY kunt u:

- De Story afspelen: start de X-STORY op volledig scherm
- De Story bewerken: opent het bewerkingsprogramma van X-STORY

- De titel bewerken: hiermee kunt u de titel van uw X-STORY aanpassen
- Delen: open het venster om te delen van uw telefoon
- Verwijderen: verwijder de story uit de galerij



X-LINK™

INTELLIGENT MAGNETISCH VERBINDINGSSYSTEEM

Met deze magnetische aansluiting op de achterkant van uw smartphone kunt u in één beweging uw smartphone op exclusieve X-LINK™-accessoires bevestigen en aansluiten. Met deze aansluiting kunt u tevens snel opladen (2,1 A) en/of gegevens overbrengen met de OTG-functie (als de telefoon eenmaal op de compatibele accessoires is aangesloten)



MAGNETISCH

Omgekeerde polariteit
Staande of liggende stand



EENVOUDIG GEBRUIK



SNEL OPLADEN



ECOSYSTEEM

De X-LINK accessoires zijn speciaal ontwikkeld om de foto/video ervaring van de TREKKER-X4 te verbeteren.

U vindt de hele collectie accessoires op **www.crosscall.fr**



BEVESTIGINGSSYSTEEM X-BLOCKER

X-BLOCKER

In situaties die maximale ondersteuning vergen, garandeert dit accessoire dat exclusief meegeleverd wordt met uw TREKKER-X4, de bevestiging van uw smartphone op compatibele accessoires. Het accessoire is eenvoudig te bevestigen op de inkepingen aan de zijkant van uw mobiele telefoon. De siliconen laag vermindert de trillingen die worden veroorzaakt door de schokken.

Ontdek het complete assortiment aan accessoires die compatibel zijn met de X-LINK™ en de X-BLOCKER op www.crosscall.com

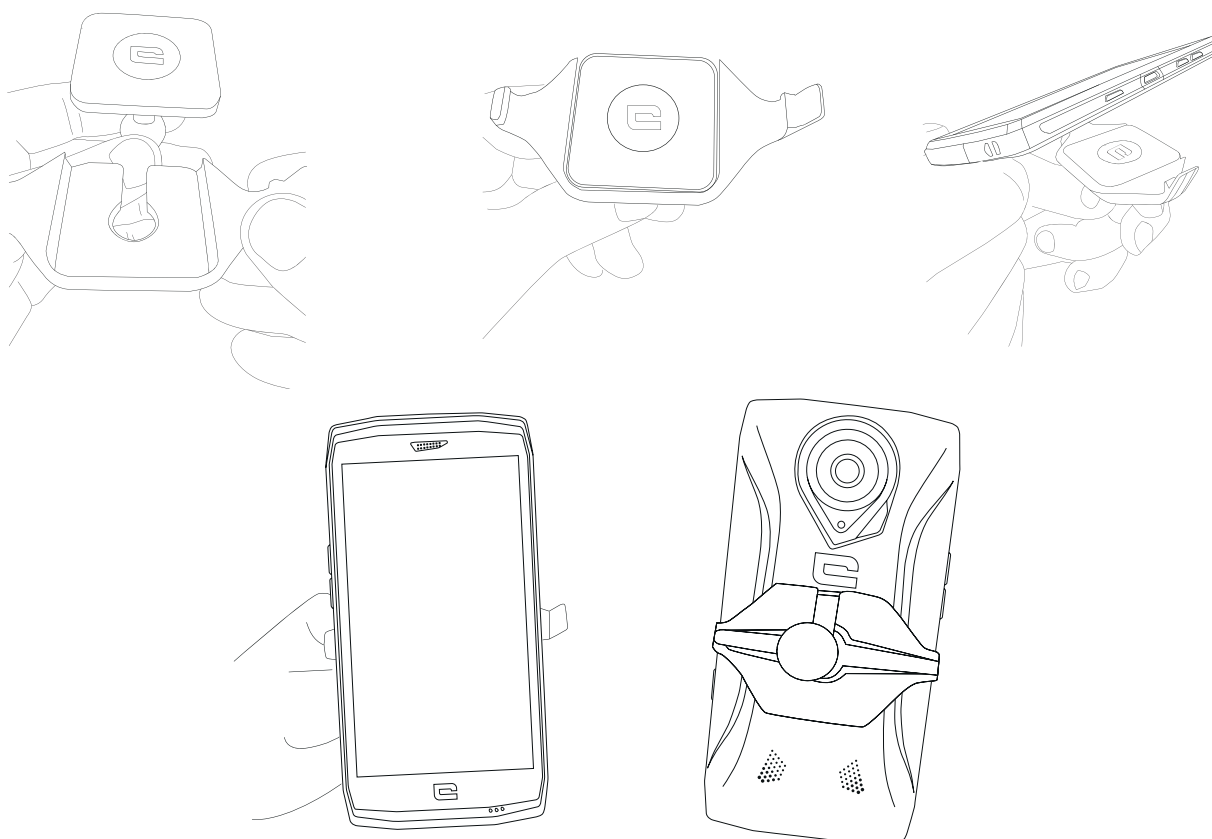

7N

PROGRAMMEERBARE KNOP

In **Instellingen > Sneltoetsen > Programmeerbare knop > Instellen >** kies de functie die u wilt instellen voor deze knop.

Deze knop is standaard ingesteld op "foto". Door op "gepersonaliseerd" te klikken kunt u de gewenste functie kiezen.

SOS-FUNCTIE



PROGRAMMEREN VAN DE INSTELLINGEN:

Om deze applicatie te gebruiken dient u de programmeerbare knop te programmeren en de SOS-functie te kiezen (**instellingen > Knoppen > Programmeerbare knop > SOS**). Open om aan te geven wie gecontacteerd dient te worden in geval van nood de SOS-applicatie (of programmeer direct de SOS-functie via de programmeerbare knop) en vul de gevraagde gegevens in.

Vul een bericht in dat automatisch zal worden verstuurd wanneer u zich in een gevaarlijke situatie bevindt. Bijvoorbeeld: "Ik ben in gevaar, neem contact op met de hulpdiensten. Dit is mijn locatie."

IN GEVAL VAN NOOD:

Druk op de programmeerbare knop en er wordt automatisch gebeld naar de persoon/personen die u vooraf gekozen heeft. Er zal een SMS met uw locatie naar hen gestuurd worden.

DE TREKKER-X4 AFSTELLEN OP DE OUTDOORMODUS

TIPS VOOR HET GEBRUIK VAN UW TREKKER-X4 ONDER WATER

Zorg er voor ieder gebruik in de buurt van water voor dat de waterdichte dopjes (die de USB-poorten en de ingang voor de oortjes bedekken) goed afgesloten zijn.

TOUCH-LOCK FUNCTIE

Denk eraan dat om foto's te maken de functie **touch-lock**  die uw touchscreen vergrendelt te activeren (in de foto-functie, pictogram bovenaan het scherm). U kunt vervolgens op een volumeknop drukken om foto's te maken (of de vooraf ingestelde knop gebruiken).

TIPS VOOR NA HET GEBRUIK ONDER WATER

 Spoel uw telefoon na het contact met zeewater af met kraanwater.

Het kan gebeuren dat de ruimtes tussen de luidspreker en de microfoon verstopt raken met water. Wacht in dat geval een paar minuten met bellen zodat de optimale functionaliteit zich weer kan herstellen.

HET GEBRUIK VAN UW TREKKER-X4 MET HANDSCHOENEN

Met deze optie kunt u de gevoeligheid van uw scherm verhogen.

Instellingen > Weergave > Geavanceerde instellingen > handschoenenmodus

APPLICATIE X4-SENSORS



Deze applicatie verstrekt informatie over de ingebedde sensors in uw mobiele telefoon. Deze zorgen ervoor dat bepaalde applicaties optimaal kunnen werken. Bij het eerste gebruik van de applicatie klikt u op "accepteren" om de algemene gebruiksvoorwaarden te accepteren.

Thermometer: deze meet de omgevingstemperatuur. Hij kan echter wel worden beïnvloed door de telefoon zelf (door het opladen, of activiteit van de processor...), of wanneer hij langere tijd in een zak of dichtbij het lichaam gedragen is.

Hygrometer: de hygrometer meet de vochtigheidsgraad in de lucht. Deze wordt uitgedrukt in het percentage van de hoeveelheid waterdamp aanwezig in de lucht.

Magnetometer: dit is de kompasfunctie. Deze sensor werkt in welke houding u uw telefoon ook houdt (in tegenstelling tot een kompas dat in horizontale positie gehouden dient te worden). Hij meet de plaatsbepaling van de telefoon in verhouding tot het magnetische noorden. Kalibreer uw kompas door de instructies die op het scherm verschijnen te volgen.

Versnellingsmeter: Hiermee kunt de versnelling van de telefoon meten en visualiseren op drie assen. Door middel van de mathematische integratie berekent hij de snelheid van het object of zelfs de ontwikkeling van de positie na verloop van de tijd.

Barometer: Met deze sensor wordt de luchtdruk berekend.

Hoogtemeter: Deze berekent de hoogte aan de hand van de luchtdruk.

GPS: Geeft de positie van het apparaat en het GPS-signaal aan. U kunt het aantal ontvangen satellieten en uw exacte positie zien.

Nabijheid: Dit zorgt ervoor dat het scherm uitgaat tijdens oproepen wanneer uw telefoon dichtbij het oor geplaatst wordt.

Helderheid: Hiermee kunt u helderheid van uw scherm optimaliseren aan de hand van het licht van de omgeving, om zo de batterij te sparen of de leesbaarheid te vergroten.

Bluetooth en netwerken: Geeft de aanwezigheid en de signaalsterkte van de netwerken aan.

Batterij: Geeft de status van de opladen en het verbruik van de batterij aan.

UV: Geeft de hoogte van de UV-straling aan door de intensiteit van de ultraviolette stralen te meten. Let op, dit getal dient ter indicatie, baseer u niet alleen op deze gegevens tijdens een langdurige blootstelling aan de zon.

VEILIGHEIDSRIEM

Om uw handen vrij te houden tijdens uw activiteiten wordt er een veiligheidsriem geleverd bij uw TREKKER-X4.

TIPS OM UW TREKKER-X4 OPTIMAAL TE GEBRUIKEN

DE VINGERAFDRUKLEZER CONFIGUREREN

Voeg tot 5 digitale vingerafdrukken toe om uw mobiele telefoon te ontgrendelen. Stel deze in bij de eerste configuratie van uw smartphone of ga naar:

Instellingen > Veiligheid en lokalisatie > Digitale vingerafdruk > Voeg een digitale afdruk toe. Om de digitale afdruk in zijn geheel op te slaan is het noodzakelijk om een paar keer achter elkaar op de sensor te drukken.

DE GOOGLE ASSISTENT GEBRUIKEN

Houdt uw vinger gedurende dan de instructies op het

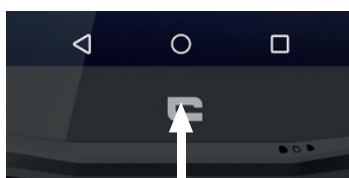

2 seconden ingedrukt en volg scherm.

Zodra uw stem is geregistreerd hoeft u alleen maar hardop “OK GOOGLE” te zeggen om de assistent te starten.

Nachtmodus

Deze is ontwikkeld om het blauwe licht van uw scherm te verwijderen. Het scherm kleurt geel en zorgt ervoor dat uw ogen kunnen rusten in bij een lage helderheid.

Instellingen > Weergave > Nachtverlichting

Klik op “Programma” om de activatiemodus van dit programma te kiezen (Geen / op een bepaald moment / 's nachts)

Kies vervolgens het intensiteitsniveau.

SPRAAKFUNCTIE OM SMS-BERICHTEN OP TE STELLEN

Klik in de applicatie Berichten op het tekstvak, spreek vervolgens en de tekst zal automatisch worden ingevoerd.



ONDERWEG

Zorg er in het buitenland voor dat u op de hoogte bent van de voorwaarden en aanbiedingen die verbonden zijn aan uw contract met de operator.

OFFLINE MODUS

Instellingen > Netwerken en internet > Vliegtuigmodus ingeschakeld

Of toegankelijk via de meldingenbalk, met behulp van het pictogram vliegtuigstand.

DATAROAMING

Als in u in het buitenland gebruik wilt maken van mobiele data, activeer dan de dataroaming:

Instellingen > Netwerken en internet > SIM en mobiele data > Dataroaming > activeer de optie.

Of toegankelijk met behulp van het pictogram in de meldingenbalk.

MEERDERE VENSTERS WEERGEVEN: OM 2 VENSTERS TEGELIJK TE OPENEN

U heeft de mogelijkheid uw scherm in tweeën* te delen. Voorbeeld: Youtube + Whatsapp. Druk wanneer de applicatie openstaat langdurig op het vierkantje. Selecteer vervolgens het tweede scherm dat u wilt weergeven.

*Niet alle applicaties zijn geschikt voor de optie om meerdere vensters tegelijk weer te geven

SLUIT IN ÉÉN KLIK ALLE OPENSTAANDE APPLICATIES

Door op het vierkant te klikken (taakbeheer) kunt u door alle schermen scrollen tot aan de oudste. Het bericht “alles sluiten” wordt weergegeven.

MEERDERE TALEN CONFIGUREREN

Als u de gewoonte heeft om in uw berichten meerdere talen te spreken, kunt u meerdere talen configureren zodat uw toetsenbord zich aanpast en de taal waarin u zich uitdrukt corrigeert.

Instellingen > Systeem > Talen en invoer > Talen > Een taal toevoegen

Klik wanneer u een bericht schrijft op de spatiebalk en selecteer uw taalvoorkeur.

EEN GEBRUIKER TOEVOEGEN

Klik in de meldingenbalk  op het pictogram om een “gastaccount” aan te maken. Uw interface kan gepersonaliseerd worden, u kunt geschikte applicaties kiezen (spelletjes voor kinderen, een zakelijk account...)

GEMAKKELIJKER NAVIGEREN

ORGANISEREN VAN DE PICTOGRAMMEN OP DE STARTSCHERMEN

Druk om een “thema” map te maken langdurig op het pictogram van een applicatie en verplaats deze naar het pictogram aan welke u deze wilt koppelen. Op die manier wordt de map aangemaakt. Voeg alle applicaties die u wilt toevoegen toe aan de map door deze erin te slepen. Klik op “Naamloze map” om de naam van de map aan te passen. Voorbeeld: “multimedia” map / “social media” map / “sport” map

“WIDGETS” TOEVOEGEN

Klik langdurig op uw startscherm. U kunt dan: uw achtergrond aanpassen; widgets tonen; of de instellingen van het startscherm kiezen.

Voorbeeld van de weergave van een widget: kies ervoor om het weerbericht weer te geven op de achtergrond, kies de emoticon van een Snapchat vriend en maak een sneltoets om een gesprek met hem te starten, toon uw agenda, of het nieuws...

DE LETTERGROOTTE EN LETTERTYPE AANPASSEN

Onder **Instellingen > Toegang >** kunt u de grootte van de letters die u prettig vindt kiezen.

DE NAVIGATIEBALK VERBERGEN

Ga naar **Instellingen > Navigatiebalk > activeer de optie.**

Er verschijnt een pijltje aan de linkerkant van uw navigatiebalk, hiermee kunt de balk verbergen voor een weergave op volledig beeld.

INSTELLINGEN VOOR DE MELDINGENBALK

Wanneer u op het beginscherm bent veegt u twee keer naar beneden om de meldingenbalk weer te geven.



Door een pictogram ingedrukt te houden kunt u:

- de positie in de meldingenbalk aanpassen.
- Pictogrammen aanpassen / verwijderen door deze naar het lichtgrijze gedeelte onderin het scherm te vegen of door deze vanuit dit gebied naar het scherm te vegen.

“NIET STOREN”-MODUS

Op de **meldingenbalk > niet storen**

Of via **Instellingen > Geluid > Voorkeuren “niet storen”**

U kunt dan de functies die actief blijven instellen (oproepen en berichten van bepaalde contactpersonen, agendaherinneringen, alarm...)

BACK-UP

Instellingen > Systeem > Back-up

Uw gegevens worden opgeslagen in de Google Drive die verbonden is aan uw Gmail adres.

SNELTOETSEN

ALARM

Klik op de weergave van de tijd op de achtergrond van uw scherm om direct toegang tot uw alarm te krijgen (of tot de klok, timer of stopwatch)

CAMERA

Wanneer uw smartphone op stand-by staat kunt u uw camera openen zonder uw telefoon te ontgrendelen. Veeg uw vinger van de rechter onderhoek naar de linker bovenhoek.

NAVIGATIE DOOR UW RECENTE APPLICATIES

Klik op om recentelijk geopende applicaties te bekijken.

ZOEKBALK

Gebruik uw zoekbalk om de gewenste informatie te vinden. Bijv.: in de Instellingen of in de applicaties.

OPEN HET MENU DAT HOORT BIJ DE PICTOGRAMMEN IN DE MELDINGENBALK

Wanneer u uw vinger gedurende 2 secondes ingedrukt houdt op een pictogram in de meldingenbalk, wordt het menu dat bij deze functie hoort geopend.

INSCHAKELEN

DE SIMKAART PLAATSEN

1. Zorg ervoor dat uw toestel uitgeschakeld is

Als dit niet het geval is, zet het toestel dan uit door op de Aan/Uit-knop te drukken

2. Open de simkaartlade met de meegeleverde simkaarttool

a. Neem de meegeleverde tool

b. Steek de tool in de opening, zoals hieronder aangegeven, zodat de lade eruit schuift.

3. Trek de lade er volledig uit met de metalen kant naar boven

4. Voeg de simkaarten in

a. Voer de simkaart in, met de voorkant naar beneden, in het kleinste compartiment

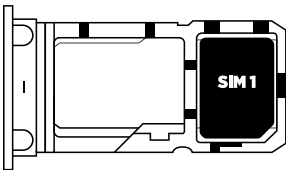

b. Voeg als u dat wilt een tweede simkaart (of een SD-kaart van maximaal 512 Gb) toe, met de voorkant naar beneden, in de grootste compartiment.

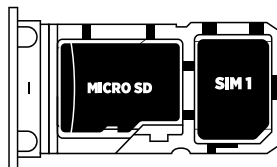
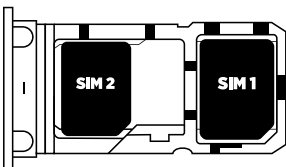

5. Plaats lade terug in de telefoon

a. Controleer of de kaarten correct geplaatst zijn.

b. Zorg ervoor dat u de lade precies voor de opening van de telefoon houdt voordat u deze terugschuift.

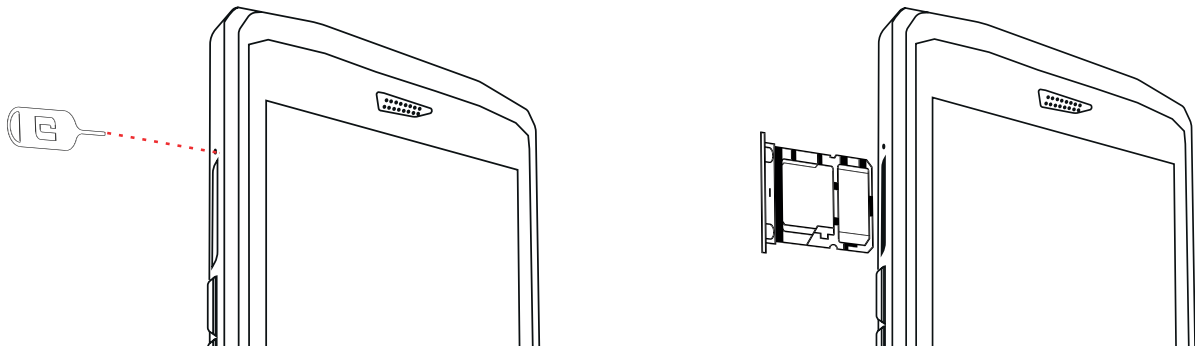

c. Schuif de lade in de telefoon en druk hem aan, zoals hieronder aangegeven.

Let op: Om de waterdichtheid van de smartphone te garanderen, dient de lade volledig ingeschoven en goed vergrendeld te zijn.

IN- EN UITSCHAKELLEN VAN DE TELEFOON

Zorg ervoor dat u uw TREKKER-X4 volledig oplaadt voor het eerste gebruik met de meegeleverde oplader.

Druk enkele seconden op de Aan/Uit-knop om het toestel in of uit te schakelen.

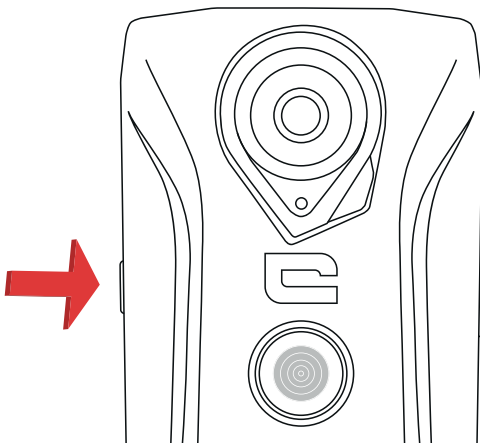

CONFIGURATIE VAN DE TELEFOON

Selecteer uw taal en volg de instructies op het scherm om uw telefoon te configureren. Veeg naar boven om toegang te krijgen tot uw applicaties.

BATTERIJ

Gebruiksduur bij gebruik: 2G: 30 uur / 3G-4G: 28 uur

Gebruiksduur bij stand-by:

2G: 21 dagen

3G-4G: 19 dagen

Gebruiksduur GPS*: 11 uur

*GPS + DATA + GOOGLE maps geactiveerd + scherm helderheid 100%

NB: Het verbruik van de batterij kan worden beïnvloed door de kwaliteit van het netwerk, de helderheid van het scherm en de actieve verbindingen (Wifi, Bluetooth, NFC), lokalisatie...

HET OPLADEN VAN DE BATTERIJ

Zorg ervoor dat de batterij voor het eerste gebruik volledig is opgeladen met de meegeleverde CA lader.

 Laad de telefoon nooit op wanneer de magnetische verbinding X-LINK™ en de USB verbinding samen gebruikt worden, dat kan de levensduur van de apparaten van uw telefoon verkorten.

1. Open het waterdichte klepje en sluit de USB kabel aan op de elektrische USB oplader, sluit vervolgens het uiteinde van de USB kabel op de USB poort aan.
2. Sluit de elektrische USB oplader aan op een stopcontact.
3. Zodra de batterij volledig opgeladen is kunt u de telefoon loskoppelen van de oplader. Koppel eerst de oplader los van het apparaat en koppel deze vervolgens los van het stopcontact.

ENERGIEBESPARINGSMODUS (MAXIMALE BESPARING)

Deze functie beperkt de functionaliteiten van uw telefoon tot de basisfuncties (oproepen, SMS/MMS, internet en SOS en 4 programmeerbare functies). Het scherm springt op zwart/wit om het energieverbruik te verminderen.

Toegankelijk en in te stellen via: **Instellingen > batterij >  Energiebesparingsmodus**
Of: via de sneltoets in de meldingenbalk (door de vinger van de bovenkant van het scherm naar de onderkant van het scherm te vegen), op de tweede pagina > energiebesparingsmodus.

Klik om de energiebesparingsstand te deactiveren op  **> De energiebesparingsmodus deactiveren.**

BATTERIJBESPARINGSMODUS

Deze modus is minder beperkend dan de “energiebesparingsmodus”. De helderheid van uw telefoon wordt verlaagd en de processor zal niet het maximum van zijn capaciteiten gebruiken zodat uw mobiele telefoon minder energie verbruikt.

Toegankelijk via de meldingenbalk (door de vinger van de bovenkant naar de onderkant van het scherm te vegen), pictogram van energiebesparing.

Of via **Instellingen > Batterij > Batterijbesparing**

Druk nogmaals op hetzelfde pictogram om deze modus te deactiveren. Als u dit pictogram gedurende enkele secondes ingedrukt houdt, ziet u meer informatie over uw batterij.

TIPS EN VOORZORGSMaatregelen met betrekking tot de batterij

- Voer zelf geen reparatiewerkzaamheden uit aan de batterij van uw trekker-X4. Neem contact op met de klantenservice van Crosscall als u een probleem heeft.

- Gebruik de oplader die in de originele verpakking van uw TREKKER-X4 meegeleverd is.
- Niet blootstellen aan temperaturen boven de 60°C / 140 °F.
- Zorg ervoor dat uw mobiele telefoon niet beschadigd wordt door scherpe, metalen voorwerpen die de batterij kunnen aantasten.
- Als uw telefoon zwaar beschadigd of kapot is waarbij de batterij ook aangetast is, raak uw telefoon dan niet aan en neem contact op met de klantenservice die u zal vertellen hoe u te werk moet gaan.
- Als u merkt dat het toestel oververhit raakt (abnormale geur, vreemde strepen/vlekken...), raak uw mobiele telefoon dan niet aan en neem onmiddellijk contact op met de klantenservice die u zal vertellen welke procedure u dient te volgen.
- Veroorzaak geen kortsluiting.
- Recycle de batterij volgens de geldende normen.
- Niet in vuur gooien. Uw telefoon bij onweer niet opladen. Gebruik uw oplader niet in een vochtige omgeving, dit kan kortsluiting of brand veroorzaken of de oplader beschadigen.

BASISELEMENTEN

Startscherm:



Druk op deze knop om om het startscherm weer te geven

Recent



Druk op deze knop om de lijst van recente applicaties te openen

Terug



Druk op deze knop om terug te gaan naar het vorige scherm

OMGAAN MET HET TOUCHSCREEN

Voer enkele simpele handelingen uit om uw telefoon en de applicaties te gebruiken.

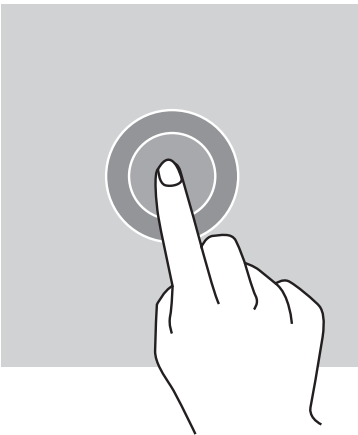

Tikken

Om een applicatie te openen, om een element van het menu te kiezen, om op een knop van het touchscreen te klikken of om een karakter in te voegen met behulp van het toetsenbord tikt u met uw vinger op het element.

Tikken en vasthouden

Plaats uw vinger op een element of op het scherm en houd deze gedurende 2 seconden vast om toegang te krijgen tot de beschikbare opties.

Vegen

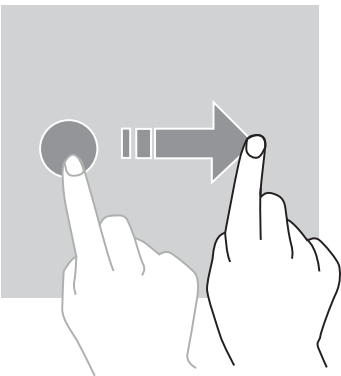

Veeg naar links of rechts op het startscherm of het applicatiescherm om de andere vensters weer te geven.

Veeg naar boven of onder om door een webpagina of lijst van elementen te scrollen.

Handelingen met twee vingers

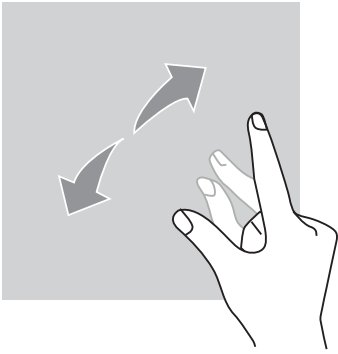

Plaats uw twee vingers uit elkaar op een webpagina, een kaart of een afbeelding om erop in te zoomen.

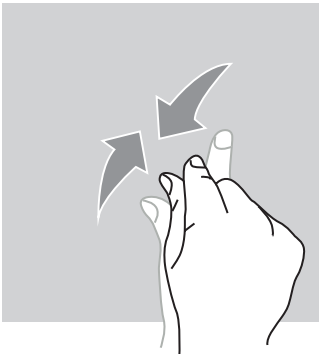

Breng ze dichterbij elkaar om uit te zoomen.

Verplaatsen

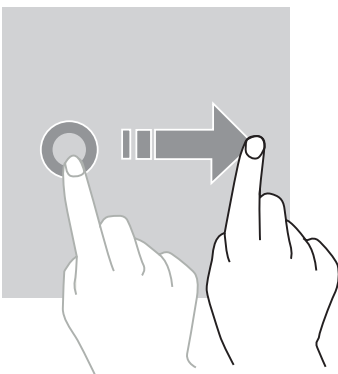

Plaats uw vinger op een element om deze te verplaatsen, houdt uw vinger erop en veeg het element naar de gewenste plek.

MELDINGENCENTRUM

Openen van het meldingencentrum

1. Veeg uw vinger naar beneden vanaf de bovenste rand van het scherm om het meldingencentrum te openen.
2. Veeg uw vinger opnieuw naar beneden vanaf de bovenste rand van het scherm om naar het tabblad van sneltoetsen te gaan.

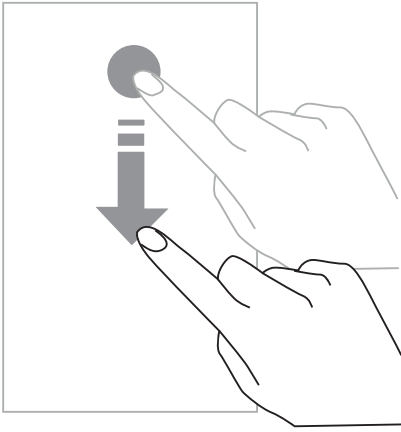

Configuratie van de meldingsopties.

1. Ga naar **Instellingen > Meldingen**.
2. Activeer of deactiveer de instellingen voor meldingen naar uw voorkeur.

Sluiten van het meldingencentrum

Veeg uw vinger naar boven of druk op de startknop om het meldingencentrum te sluiten.

VERGRENDELEN EN ONTGRENDELEN VAN HET SCHERM

Vergrendelen van het scherm

- Druk op de **aan/uit-knop** om het scherm handmatig te vergrendelen.
- Het scherm vergrendelt automatisch en gaat op de stand-by modus nadat hij een bepaalde tijd inactief is geweest, om zo het energieverbruik te beperken en ongewenst gebruik te verhinderen. Om de periode voor het op stand-by springen aan te passen gaat u naar **Instellingen > Weergave > Stand-by**, en kies een tijdsduur.

Ontgrendelen van het scherm

Druk op de **aan/uit-knop** om het scherm aan te zetten en veeg uw vinger in een willekeurige richting.

PERSONALISEREN VAN HET SCHERM

1. Druk op het lege gebied van het scherm en houdt uw vinger vast om toegang te verkrijgen tot de aanpassingen van het startscherm.
2. Selecteer **ACHTERGRONDEN en WIDGETS** om uw scherm te personaliseren.
3. Houd uw vinger op de widget om deze te verwijderen. Bovenaan het scherm verschijnt "**Verwijderen**". Veeg vervolgens de widget naar "verwijderen".

DATUM EN TIJD AANPASSEN

Ga naar **Instellingen > Datum en tijd**.

- Activeer **Automatische tijdsinstelling** om de tijd van het netwerk in te stellen.
- Activeer Het formaat **24 uur** gebruiken om de klok van 24 uur te gebruiken.

BEHEER VAN DE APPARATEN EN DE GEGEVENS

Overdracht van gegevens

 Koppel de USB kabel niet los van het apparaat tijdens de overdracht van gegevens. Dit kan leiden tot verlies van de gegevens of beschadiging van het apparaat.

1. Sluit het apparaat op een computer aan met behulp van de USB kabel.
2. Open het meldingencentrum en druk vervolgens op Opladen van dit apparaat via USB > Documenten overdragen. Druk op Foto's overdragen (PTP) als uw computer het formaat Media Transfer Protocol (MTP) niet accepteert.
3. Draag documenten over tussen uw toestel en uw computer. Er verschijnt een bericht op uw computerscherm. Volg vervolgens de aanwijzingen om uw foto's/video's etc. over te dragen.

Herinitialiseren van gegevens

Verwijder alle instellingen en gegevens op uw toestel.

 Zorg er alvorens uw toestel in te stellen op de fabrieksinstellingen voor dat u uw belangrijke gegevens die op het toestel staan opslaat. Druk op het scherm van de applicaties op **Instellingen > Back-up en herinitialiseren > Fabrieksinstellingen instellen > TELEFOON HERINITIALISEREN > ALLES VERWIJDEREN**. Het toestel wordt automatisch opnieuw opgestart.

GEBRUIK VAN UW TELEFOON STARTSCHERM

Het startscherm is het startpunt om toegang te verkrijgen tot alle functies van de telefoon. Hier worden widgets, sneltoetsen naar applicaties en nog meer weergegeven.

 Het startscherm kan op verschillende manieren worden weergegeven afhankelijk van de regio of de provider.

Statusbalk

Hierin worden alle statuspictogrammen en meldingen getoond

Widgets

Widgets zijn kleine applicaties die de functies van specifieke applicaties starten om informatie en een gemakkelijk toegang op het startscherm te voorzien.

Pictogrammen van applicaties



Druk op een pictogram, van een applicatie of van een map, om deze te openen en te gebruiken.

TELEFOON

Bellen

1. Druk op  op het startscherm of op het applicatiescherm.
2. Druk op  om het toetsenbord te openen en een telefoonnummer in te voeren.
3. Druk op  om een oproep te starten.

Bellen vanuit het logbestand of een contactlijst

Druk op  of , en op een contact of een telefoonnummer om een oproep te starten.

EEN INTERNATIONALE OPROEP STARTEN

1. Druk op  om het toetsenbord te openen.
2. Druk op 0 en houd uw vinger vast totdat het teken + verschijnt.
3. Voer de code van het land, de code van de regio en het telefoonnummer in.

Druk vervolgens op .

Oproepen ontvangen

Een oproep beantwoorden

Wanneer u een oproep ontvangt drukt u op  en veegt u uw vinger naar boven, om de oproep te beantwoorden.

Een oproep weigeren

Wanneer u een oproep ontvangt, drukt u op  om de oproep te weigeren.

CONTACTEN

Contacten toevoegen

Handmatig een contact aanmaken

1. Druk op het pictogram van contacten op het startscherm of op het applicatiescherm.
2. Druk op  om de gegevens van het contact in te vullen.

3. Druk op  om op te slaan.

Toevoegen vanuit het toetsenbord

1. Druk op  om te openen .

2. Voer het nummer in en druk op Contact aanmaken.

Toevoegen vanuit ontvangen oproepen

1. Druk op .

2. Druk op  om de inkomende oproep weer te geven.

3. Voeg ontvangen oproepen toe aan een contact.

Importeren van contacten

U kunt contacten importeren vanuit opslagdiensten naar uw telefoon.

1. Druk op het pictogram van contacten op het startscherm of op het applicatiescherm.

2. Druk op **CONTACTEN IMPORTEREN**.

3. Selecteer een optie om te importeren.

Contacten zoeken

Druk op het contactpictogram op het startscherm of op het scherm van de applicaties.

Gebruik een van de volgende zoekmethodes:

- Scrol de contactlijst naar boven of naar beneden.
- Veeg uw vinger lang de index aan de rechterkant van de contactlijst om deze snel te laten scrollen.
- Druk op  bovenin het scherm om een contact te zoeken.

BERICHTEN

Berichten versturen

1. Druk op berichtenpictogram op het startscherm of op het applicatiescherm.

2. Maak een bericht.

3. Voeg de ontvangers toe en stel een bericht op.
4. Verstuur het bericht.

Weergaven van de berichten

1. Druk op berichtenpictogram op het startscherm of op het applicatiescherm.
2. Selecteer een contact in de berichtenlijst.
3. Geef uw gesprek weer.

Berichten zoeken

1. Druk op berichtenpictogram op het startscherm of op het applicatiescherm.
2. Druk op  om zoekwoorden in te voeren om zo berichten te zoeken.

CAMERA

U kunt foto's maken of video's opnemen.

Foto's maken

1. Druk op  op het startscherm of op het applicatiescherm.
2. Zorg dat het onderwerp op het scherm verschijnt.
3. Maak een foto. Uw foto wordt automatisch opgeslagen in de **X-GALLERY**.

De camera openen vanaf het vergrendelde scherm

Om snel foto's te kunnen maken, kunt u de camera openen vanaf het vergrendelde scherm.

Veeg  buiten de grote cirkel op het vergrendelde scherm.



X-GALLERY

Afbeeldingen of video's bekijken

1. Druk op het pictogram van de galerij op het applicatiescherm.
2. Selecteer een afbeelding of een video.

Afbeeldingen of video's verwijderen

- Selecteer een afbeelding of foto die u wilt verwijderen en druk op  om deze te verwijderen.

- Om meerdere afbeeldingen en video's te verwijderen, drukt u op  op het hoofdscherm van de galerij om naar Een element selecteren te gaan. Selecteer vervolgens de afbeeldingen of video's die u wilt verwijderen en druk om  ze te verwijderen.

Afbeeldingen of video's delen

Selecteer een afbeelding of een video en druk op  onderin het scherm. Selecteer een methode om te delen.

CALCULATOR

U kunt zowel eenvoudige als complexe berekeningen maken met behulp van de applicatie Calculator.

1. Druk op  op het applicatiescherm.
2. Draai het scherm om van de standaard rekenmachine naar de wetenschappelijke rekenmachine te gaan.

MUZIEK

Liedjes toevoegen aan uw telefoon

- Kopieer liedjes vanaf uw computer met behulp van de USB kabel.
- Download liedjes van internet.
- Kopieer liedjes via Bluetooth.

Muziek luisteren

1. Druk op het muziekpictogram.
2. Selecteer een liedje om af te spelen.
3. Tijdens het afspelen van een liedje kunt u op de startknop drukken om het scherm te verlaten, zonder het liedje te onderbreken. Om terug te gaan naar het afspeelscherm van muziek opent u het meldingencentrum en drukt u op de titel van het liedje.

BROWSER

Ga naar de internetpagina om informatie op te zoeken en voeg voor een snelle toegang uw favoriete pagina's toe aan uw favorieten.

1. Druk op .
2. Voer het adres in op de zoekbalk en druk op . U kunt toegang verkrijgen tot webpagina's; de favorieten, het switchen tussen verschillende vensters alsook andere functies zijn mogelijk.

E-MAIL

Configuratie van e-mailaccounts

Configureer uw e-mailaccount wanneer u de functie E-mail voor het eerst gebruikt.

1. Druk op  op het applicatiescherm.
2. Voer het e-mailadres in en druk vervolgens op **VOLGENDE**. Voer het wachtwoord in en druk vervolgens op **VOLGENDE**. Druk om handmatig een zakelijk e-mailaccount toe te voegen op **HANDMATIGE CONFIGURATIE**.
3. Volg de instructies op het scherm om de configuratie uit te voeren.

E-mails versturen

1. Druk op  om een e-mail op te stellen.
2. Voeg ontvangers toe en voer een tekst in de e-mail.
3. Druk op  om de e-mail te versturen.

SYSTEEMUPDATES

Updates zijn ontwikkelingen van de versie van de software die oorspronkelijk op de telefoon staat. Het doel van deze updates is het verbeteren van de stabiliteit van het systeem en/of nieuwe functionaliteiten toe te voegen.

U ontvangt een melding wanneer een nieuwe update beschikbaar is, zodat u deze update kunt downloaden.

VEILIGHEIDSMATREGELEN

INFORMATIE MET BETREKKING TOT DE ALGEMENE VEILIGHEID

Het niet naleven van de volgende veiligheidsvoorschriften kan brand, elektrische schokken, verwondingen of ernstige beschadiging van uw telefoon of een ander voorwerp veroorzaken. Lees alle veiligheidsvoorschriften alvorens uw telefoon te gebruiken.

- Schakel de telefoon niet in wanneer het gebruik verboden is, als deze storingen kan veroorzaken of een gevaar kan vormen.
- Vermijd blootstelling aan magnetische velden.
- Zet uw telefoon uit in het vliegtuig en op het vliegveld wanneer u dit gevraagd wordt.
- Schakel uw telefoon uit wanneer u zich dichtbij elektronische apparaten van een hoge precisie bevindt. De telefoon kan mogelijk invloed hebben op dit type apparaten.
- Plaats uw telefoon en de accessoires niet op plekken met een zwaar magnetisch veld.
- Laat geen opslagapparaten voor magnetische gegevens in de buurt van uw telefoon. De straling die wordt uitgezonden door de telefoon kan mogelijk informatie die is opgeslagen verwijderen.
- Houd uw telefoon verwijderd van direct zonlicht. Stel uw telefoon niet bloot aan extreme temperaturen, en gebruik uw telefoon niet in de nabijheid van ontvlambaar gas (bijvoorbeeld bij een tankstation).
- Houd uw telefoon ten minste 15 mm verwijderd van uw lichaam tijdens het telefoneren.
- De kleine onderdelen kunnen verstikking veroorzaken.
- Uw telefoon kan een hard geluid maken.
- Vermijd schokken of het beschadigen van uw telefoon.
- Sommige onderdelen van uw telefoon zijn van glas. Het glas kan breken wanneer uw telefoon valt op een harde ondergrond of een harde klap krijgt. Raak de glasscherven niet aan wanneer het glas breekt en probeer het gebroken glas niet van de telefoon af te halen. Gebruik uw telefoon niet meer totdat het glas is vervangen door een gecertificeerde reparateur.
- Probeer uw telefoon of accessoires niet uit elkaar te halen. Het onderhoud of reparatie van de telefoon dient enkel te worden uitgevoerd door gekwalificeerd personeel.
- De contactdoos dient dichtbij de telefoon te worden geïnstalleerd en moet gemakkelijk te bereiken zijn.
- Respecteer alle wetten en voorschriften met betrekking tot het gebruik van de telefoon. Respecteer de privacy en de rechten van anderen wanneer u uw telefoon gebruikt.
- Volg de instructies in deze handleiding met betrekking tot het gebruik van de USB

kabel. Wanneer u dit niet doet kunt u uw telefoon of computer beschadigen.

- Maak uw telefoon schoon met een zachte en droge doek. Gebruik geen water, alcohol, zeep of chemische producten.
- Zorg ervoor dat u belangrijke gegevens opslaat. Een reparatie of andere factoren kunnen het verlies van gegevens veroorzaken.
- Koppel uw telefoon niet los wanneer u documenten overdraagt of tijdens het formatteren van het geheugen. Dit kan voor fouten in het programma zorgen of de documenten beschadigen.
- Dit toestel is niet geschikt voor personen (met inbegrip van kinderen) met beperkte fysieke zintuigelijke of mentale capaciteiten of voor personen die geen ervaring of kennis van het apparaat hebben waardoor het gebruik niet veilig is als ze niet onder toezicht staan of als ze geen gebruiksinstructies hebben gekregen van de persoon die verantwoordelijk is voor hun veiligheid.
- Houd de telefoon en de oplader buiten het bereik van kinderen. Laat kinderen de telefoon en de oplader niet zonder toezicht gebruiken.
- Houd kleine accessoires buiten het bereik van kinderen, om verstikkingsgevaar te voorkomen.
- Laat uw kinderen of huisdieren niet likken aan of kauwen op het apparaat.
- Maak geen aanpassingen aan uw telefoon en verpak hem niet opnieuw.
- Stel uw telefoon niet bloot aan vlammen, explosies of andere vormen van gevaar.
- Zet uw telefoon uit als deze zich in de nabijheid van explosieve materialen of vloeistoffen bevindt.
- De telefoon mag enkel worden aangesloten op een USB interface van de versie 2.0.
- De temperatuur voor een optimaal functioneren bevindt zich tussen 0 °C en 40 °C. De ideale opslagtemperatuur bevindt zich tussen -20 °C en 50 °C.
- Stop het gebruik van uw toestel als een van de delen gebarsten of gebroken is of als het toestel oververhit raakt.
- Breng het toestel niet in contact met uw ogen, oren of een ander deel van uw lichaam en stop het niet in uw mond.
- Gebruik de flitser niet dichtbij de ogen van mensen of dieren.
- Gebruik alleen de originele accessoires van deze telefoon en gebruik de batterij niet voor een andere telefoon.

INFORMATIE MET BETREKKING TOT DE WATERDICHTHEID

- U heeft een mobiele telefoon gekocht die voldoet aan de internationale IP68-norm.

Om een optimaal gebruik en optimale waterdichtheid te garanderen, dient u ervoor te zorgen dat alle klepjes die de openingen bedekken op de juiste manier gesloten zijn.

- Open de achterkant van het apparaat niet als deze zich in water of een zeer vochtige omgeving bevindt.
- De rubberen afdichting die op de cover zit is een essentieel onderdeel van de het toestel. Zorg ervoor dat de rubberen afdichting niet beschadigd wordt als u het klepje openmaakt of sluit. Zorg er ook voor dat er zich geen vuil zoals zand of stof op de afdichting bevindt om te voorkomen dat het toestel beschadigd raakt.
- De cover en de klepjes die de openingen bedekken kunnen bij vallen of schokken losraken.
- Als het toestel is ondergedompeld in water of de microfoon of de luidspreker nat zijn, kan het geluid tijdens een gesprek onduidelijk zijn. Maak de microfoon of de luidspreker schoon en droog met een droge doek.
- Als het toestel nat is, droog het dan zorgvuldig af met een zachte en schone doek.
- De waterdichtheid van het apparaat kan in bepaalde omstandigheden lichte trillingen veroorzaken. Deze trillingen, bijvoorbeeld wanneer het volume erg hoog staat, zijn volkomen normaal en hebben geen invloed op het functioneren van het toestel.
- Verwijder niet het waterdichte membraan van de microfoon of de oortelefoons en gebruik geen apparaten die het membraan kunnen beschadigen.
- Een temperatuurschommeling kan een verhoging of verlaging van druk veroorzaken; dit kan de kwaliteit van het geluid beïnvloeden. Indien nodig kunt u de klepjes openen om de lucht te evacueren

MEDISCHE APPARATUUR

- Zet uw telefoon uit in ziekenhuizen en andere medische instellingen waar dat van u gevraagd wordt.
- Uw telefoon bevat radio's die elektromagnetische velden uitzenden. Deze elektromagnetische velden kunnen interfereren met pacemakers of andere medische apparatuur.
- Houd als u een pacemaker draagt minimaal 20 cm afstand tussen uw pacemaker en uw telefoon.
- Houd het apparaat aan de andere kant van het implantaat.
- Als u denkt dat uw telefoon interfereert met uw pacemaker of enig ander medisch apparaat stop dan onmiddellijk met het gebruik van de telefoon en neem contact op met uw dokter om specifieke informatie met betrekking tot uw medische apparaat in te winnen.
- Wanneer u herhaaldelijk dezelfde activiteiten uitvoert, zoals teksten typen of spelletjes

spelen op uw telefoon kunt u incidenteel hinder in uw handen, armen, polsen, schouders, nek of andere delen van uw lichaam ondervinden. Stop wanneer u hinder ondervindt met het gebruik van uw telefoon en neem contact op met uw dokter.

VEILIGHEID OP DE WEG

- Volg tijdens het rijden alle veiligheidsvoorschriften en-maatregelen op voor het gebruik van uw toestel.
- Houd u aan alle lokale wetten die van toepassing zijn. Houd altijd uw handen vrij om het voertuig te besturen wanneer u achter het stuur zit. De veiligheid op de weg is uw eerste prioriteit wanneer u achter het stuur zit.
- Stop langs de weg en parkeer de auto voordat u de telefoon opneemt of iemand belt, als de situatie op de weg dit vereist.
- De radio-elektrische frequenties kunnen bepaalde elektronische systemen die in uw auto aanwezig zijn, zoals de autoradio en de veiligheidsapparatuur, verstoren.
- Wanneer uw voertuig voorzien is van een airbag, zorg er dan voor dat de toegang niet wordt geblokkeerd door het plaatsen van draadloze of vast apparatuur. Als dat niet het geval is kan dit ervoor zorgen dat de airbag niet goed functioneert en dit kan leiden ernstige verwondingen.
- Als u muziek luistert, zorg er dan voor dat het volume op een redelijk niveau staat, zodat u zich nog bewust bent van wat er om u heen gebeurt. Dit punt is met name van belang wanneer u zich dichtbij een weg bevindt.
- Door uw telefoon te gebruiken in bepaalde omstandigheden kunt u afgeleid raken en gevaar veroorzaken. Volg de regels die het gebruik van een telefoon of oortelefoons verbieden of beperken op (bijvoorbeeld: voorkom het sturen van berichten achter het stuur van een auto of het gebruik van oortjes tijdens het fietsen).

VOEDING EN OPLADEN

- Niet in vuur gooien
- Veroorzaak geen kortsluiting
- Niet blootstellen aan temperaturen boven de 60°C / 140 °F
- Recycle de batterij volgens de geldende normen.
- Laad uw telefoon op met behulp van de USB kabel en de elektrische oplader die meegeleverd zijn. Het gebruik van een oplader of kabel die niet compatibel is kan uw telefoon permanent beschadigen.
- De elektrische oplader dient dichtbij de telefoon te worden geplaatst en moet gemakkelijk te bereiken zijn.
- Het gebruik van beschadigde kabels of opladers, of de aanwezigheid van vocht, kan een

elektrische schok veroorzaken.

- De elektrische oplader dient alleen binnen gebruikt te worden.
- De contactdoos moet gemakkelijk te bereiken zijn. Het stopcontact mag niet geblokkeerd worden tijdens het gebruik.
- Om de telefoon helemaal los te koppelen van het stroomnet koppelt u de CA/CC kabel los van het stopcontact.
- De elektrische opladers kunnen warm worden bij normaal gebruik, en een langdurig contact kan verwondingen veroorzaken.
- Zorg altijd voor genoeg ventilatie rondom de elektrische opladers tijdens het gebruik.
- De ventilatie dient niet belemmerd te worden door het bedekken van de openingen door voorwerpen (zoals kranten, lakens, gordijnen, etc.) om zo oververhitting en disfunctioneren te voorkomen. Houd een ruimte van minimaal 10 cm rondom de telefoon vrij.
- De telefoon dient te worden gebruikt in gebieden met een gematigd klimaat.
- Sluit geen USB kabel aan en verwijder geen USB kabel met natte handen, dit kan namelijk een elektrische schok veroorzaken.
- Stel de telefoon niet bloot aan excessieve warmte (zon, vuur, etc.) gezien het feit dat deze is voorzien van een oplaadbare interne batterij.
- Gebruik de aansluiting niet om verschillende handelingen uit te voeren en zorg ervoor dat de uiteinden van de batterij niet in contact komen met een ander geleidend element zoals metaal of een vloeistof.

GEHOORBESCHERMING



Deze telefoon voldoet aan de huidige regelgeving met betrekking tot de beperking van de maximale volume output. Langdurig luisteren met oortelefoons op een hoog volume kan leiden tot gehoorverlies!

- Stop het gebruik van het product of zet het volume lager als uw oren suizen.
- Zet het volume niet te hoog. Artsen raden aan niet te lang naar een hoog volume te luisteren.
- Maak redelijk gebruik van de oortelefoons want een buitensporige geluidsdruk van de oor- of hoofdtelefoons kan gehoorverlies veroorzaken.
- Om gehoorbeschadiging te voorkomen dient een hoog volume over een lange periode vermeden te worden.
- Gebruik alleen de oortelefoons die zijn geleverd met uw telefoon.

MILIEUBESCHERMING

- Houd u aan de lokale regels op het gebied van afvalverwijdering bij het weggooien van de verpakking, de batterij en de afgedankte telefoon. Breng deze producten naar een verzamelpunt zodat ze correct gerecycled kunnen worden. De afgedankte batterij of telefoon mag nooit in een gewone vuilnisbak gegooid worden.
- Breng afgedankte lithium-batterijen die u niet wenst te bewaren naar een hiervoor bestemd inzamelpunt. Gooi ze nooit weg in de vuilnisbak.



De afgedankte batterij of telefoon mag nooit in een gewone vuilnisbak gegooid worden.

De batterij kan exploderen als u deze vervangt door een model dat niet hiervoor bestemd is. Gooi de gebruikte batterijen weg volgens de instructies.

SCHOONMAAK EN ONDERHOUD

- Schakel de telefoon uit voordat u deze schoonmaakt of onderhoudt. De oplader dient te worden losgekoppeld van het stopcontact. De telefoon en de oplader dienen te worden losgekoppeld om elektrische schokken en kortsluiting van de batterij of de oplader te voorkomen.
- Maak de telefoon of de oplader niet schoon met chemische substanties (alcohol, benzeen), chemische bestanddelen of schurende schoonmaakmiddelen om beschadiging van de onderdelen of disfunctioneren te voorkomen. Het schoonmaken dient te gebeuren met een lichtvochtige zachte antistatische doek.
- Maak geen krassen op de cover van de telefoon en maak er geen aanpassingen aan, want de bestanddelen in de verf kunnen een allergische reactie veroorzaken. Als een dergelijke reactie zich voordoet, stop dan direct met het gebruik van de telefoon en neem contact op met uw dokter.
- Verwijder het stof van de stekker en houd deze droog om ieder risico op brand te voorkomen.
- Neem als de telefoon of de accessoires niet correct werken contact op met uw lokale leverancier.
- Haal niet zelf de telefoon of de accessoires uit elkaar.

NOODOPROEP

Als uw telefoon in een noodsituatie aanstaat en u bereik heeft, dan kunt u uw telefoon gebruiken om een noodoproep te plaatsen. Desalniettemin kunnen noodnummers niet binnen alle netwerken bereikbaar zijn. U dient nooit enkel op uw telefoon te vertrouwen om noodoproepen te plaatsen.

AANBEVELINGEN OM BLOOTSTELLING VAN DE GEBRUIKER AAN STRALING TE VERMINDEREN

- Gebruik uw mobiele telefoon op plekken die worden gedekt door het netwerk om de hoeveelheid straling te beperken (met name in ondergrondse parkeergarages en tijdens reizen in de trein en in de auto).
- Gebruik uw telefoon in goede ontvangstomstandigheden (bijv.: maximale aantal streepjes van het netwerk).
- Gebruik de handsfree kit.
- Houd tijdens een gesprek de telefoon verwijderd van de buik van zwangere vrouwen en de onderbuik van jongeren.
- Kinderen en jongeren moeten redelijk gebruik maken van mobiele telefoons en 's avonds en 's nachts communicatie vermijden en bovendien de frequentie en duur van gesprekken beperken.

AANVULLENDE INFORMATIE

CONFORMITEIT

- CROSSCALL verklaart dat dit toestel voldoet aan de essentiële vereisten en andere relevante bepalingen van de richtlijn 2014/53/EU. De meest recente, van toepassing zijnde versie van de verklaring van overeenstemming kan geraadpleegd worden op de website https://crosscall.com/docs/legal/ce-international_declaration_of_conformity-TREKKER-X4.pdf
- Beperkingen met betrekking tot band van de 2,4 GHz: Noorwegen: deze sub paragraaf is niet van toepassing in de geografische gebied in een cirkel van 20 km rondom het centrum van NyÅlesund.

FREQUENTIEBANDEN EN VERMOGEN

- Frequentiebanden gebruikt door de radioapparatuur : bepaalde banden kunnen niet beschikbaar zijn in alle landen of alle regio's. Neem contact op met de lokale operator voor meer informatie.
- De maximaal uitgezonden radiofrequentie signalen in de frequentieband waar de radioapparatuur functioneert: Het maximale vermogen voor alle banden is lager dan de maximale waarde aangegeven in de overeengekomen, relevante norm. De van toepassing zijnde nominale beperkingen van de frequentiebanden en het transmissievermogen (door straling en/of geleiding) op deze radioapparatuur zijn de volgende:

FREQUENTIEBANDEN	MAXIMAAL VERMOGEN
GSM850 / EGSM900	33 dBm
DCS1800 / PCS1900	30 dBm
WCDMA 850/1700/1900	23±5dBm
WCDMA 2100	22±5dBm
WCDMA 900	23 dBm
LTE FDD: 1(2100), 3(1800)	22±5dBm
LTE FDD: 2(1900), 4(1700/2100), 5(850),8(900), 12(700), 17(700), 18(850), 19(850), 26(850), 28(700), 66(1700/2100)	23 dBm
LTE FDD: 7(2600)	23±5dBm
LTE FDD: 20(800)	24 dBm
LTE FDD: 38(2600), 40(2300), 41(2500)	23±5dBm
WIFI 2,4 GHz	EIRP 13dBm
Wi-Fi 5 GHz	
5150.5250MHz	EIRP 14dBm
5250.5350MHz	EIRP 14dBm
5470.5725MHz	EIRP 14dBm
Bluetooth v5.0 LE 2.4 GHz	EIRP 9.5dBm
NFC 13,56 MHz	10 dB μ A/m @10m
GPS 1575.42±1.023MHz	
GLONASS 1602.5625±4MHz	
BEIDOU 1561.098±2.046MHz	
FM 87.5-108MHz	

INFORMATIE MET BETREKKING TOT DE ACCESSOIRES EN SOFTWARE

We raden aan de volgende accessoires te gebruiken:

ACCESSOIRE	MODEL	TECHNISCHE GEGEVENS
OPLADER	Fabrikant: Crosscall EU-Model: CSTX4.BK.NNOEU A824-120200U-EU3 UK-Model: CSTKX4.BK.NNOUK A824-120200U-UK3	Voedingsspanning: 100-240V ~ Voedingsfrequentie: 50/60Hz Uitgangsspanning: 5,0V / 9,0V / 12,0V === Uitgangsstroom: 3,0A / 2,7A / 2,0A Uitgangsvermogen: 15,0W / 24,3W / 24,0W Gemiddelde actieve efficiëntie: 85.57% / 86.91% / 86.88% Efficiëntie bij lage belasting (10 %): 80.0% / 80.7% / 78.3% Energieverbruik in niet-belaste toestand: 0,049W
OORTELEFOONS	ECTX4.BK.NN000	IPX6
USB-KABEL TYPE C	CCTX4.BK.NN000	

De softwareversie van het product is **L1497.X.XX.XX.XXXX** (of X=0 - 9, A - Z, die updates over de gebruikerservaring, beveiligingspatches, etc. weergeeft). De software-updates worden door de fabrikant gepubliceerd om, na de lancering van het product, storingen te herstellen of functies te verbeteren. Alle softwareversies die zijn gepubliceerd door de fabrikant zijn gecontroleerd en altijd in overeenstemming met de regels die van toepassing zijn.

Alleradiofrequentie-parameters(bijvoorbeelddefrequentiebandenenuitgangsvermogen) zijn niet toegankelijk voor de gebruiker en kunnen niet door de gebruiker gewijzigd worden. De laatste versie van de informatie met betrekking tot accessoires en software is beschikbaar in de conformiteitsverklaring, die kan worden geraadpleegd op de site:

https://crosscall.com/docs/legal/ce-international_declaration_of_conformity-TREKKER-X4.pdf

SPECIFIEKE ABSORPTIE RATIO (SAR)

- Dit toestel voldoet aan de richtlijnen inzake blootstelling aan radiofrequentie wanneer het vlak bij het hoofd of op minimaal 5 mm van het lichaam wordt gebruikt. Volgens de ICNIRP-richtlijnen is de SAR-limiet gemiddeld 2,0W/kg voor hoofd en lichaam, en 4,0W/kg voor ledematen voor 10 gram celweefsel dat de meeste frequenties absorbeert.

Maximale waarden voor dit model:

- SAR hoofd: 1,426 (W/kg) ==> toegestane grenswaarde: 2 (W/kg)
- SAR lichaam: 1,451 (W/kg) ==> toegestane grenswaarde: 2 (W/kg)
- SAR ledematen: 2,804 (W/kg) ==> toegestane grenswaarde: 4 (W/kg)

TREKKER-X4, ontworpen in Frankrijk en vervaardigd in China

Ontwikkeld en geïmporteerd door CROSSCALL -245 rue Paul Langevin
13290 Aix-en-Provence – Frankrijk

Bezoek de website www.crosscall.com voor de volledige gebruikershandleiding.

BIJLAGEN

BELANGRIJKE INFORMATIE

Om een optimale ervaring te bieden wordt de telefoon regelmatig verbonden met de internet- en e-mailservers. Dit impliceert automatisch en onvermijdelijk de uitwisseling van gegevens die gefactureerd kunnen worden bovenop uw bestaande abonnement, of in mindering kunnen worden gebracht op uw prepaid bedrag.

Om ieder misverstand met betrekking tot de facturatie van diensten die gebruik van internet maken te voorkomen raden we u sterk aan voor een aanbod te kiezen dat onbeperkte toegang tot internet en e-mail biedt. Zorg er ook voor dat u de vooraf geconfigureerde standaard instellingen niet aanpast. Als u dit wenst kunt u verbinding maken met het Wifi-netwerk voor meer snelheid en doeltreffendheid. Wij raden het gebruik van het Wifi-netwerk in het bijzonder aan wanneer u langdurig spellen, video's of films van grote omvang bekijkt of download.

AUTEURSRECHTEN

Dit toestel is uitsluitend bestemd voor privé gebruik. Het kopiëren van CD's of het downloaden van muziek, video's of foto's om deze te verkopen of voor ieder ander commercieel doeleinde kan de wet van auteursrechten schenden. Een toestemming kan noodzakelijk zijn om een document, een werk en/of een presentatie, waarop auteursrechten van toepassing zijn, gedeeltelijk of in zijn geheel, te kopiëren of op te slaan. Zorg ervoor dat u op de hoogte bent van de wetten die van toepassing zijn op het opslaan en gebruiken van bepaalde inhoud in uw land en rechtspraak.

ALGEMENE GARANTIEVOORWAARDEN

Uw telefoon, evenals de batterij en de accessoires in de doos, zijn gegarandeerd tegen alle storingen en gebreken die zich zouden kunnen voordoen vanwege het ontwerp of de vervaardiging of een materiaaldefect, onder normale gebruiksomstandigheden, gedurende een periode van vierentwintig (24) maanden vanaf de aankoopdatum van uw telefoon die op uw originele factuur vermeld staat. De garantie eindigt van rechtswege na deze vierentwintig (24) maanden.

De garantie dekt niet:

- Schade die wordt gemeld na de geldige garantieperiode,
- Schade veroorzaakt door een ongeluk, slecht weer, bliksem, brand, chemische producten, te hoge voltage, verkeerd gebruik of verkeerd onderhoud van de terminal of de accessoires (breken van het scherm, bekrassing, aantasting van de interne componenten van het apparaat veroorzaakt door een abnormale of langdurige blootstelling aan een vloeistof), alsook het niet opvolgen van de instructies in de gebruikershandleiding,
- Schade als gevolg van normaal gebruik die is ontstaan na de verkoop (met name krassen, afbladdering en meer in het algemeen alle schade veroorzaakt aan de buitenkant van het toestel en waarvan de schade niet de goede functionering belemmert);
- Een mobiele telefoon waarvan de klant of een derde de software die er oorspronkelijk op is gezet door de fabrikant heeft aangepast.
- Iedere aanpassing of reparatie door personen die niet geautoriseerd zijn door CROSCALL of een dochteronderneming, of uw verkooppunt,
- Oxidatie als gevolg van een verkeerd sluiten door de klant van de USB of audiopoort, klepjes die noodzakelijk zijn voor de waterdichtheid van het product.

We raden u aan de instructies hieronder te volgen alvorens u contact opneemt met de klantenservice:

- Laad de batterij volledig op,
- Update de software of Stel de fabrieksinstellingen in om de telefoon te formatteren (om de standaard instellingen in het stellen drukt u langdurig op de Aan/uit- en Volume-omhoogknoppen).

LET OP: ALLE gebruikersgegevens van de telefoon (contacten, foto's, documenten en gedownloade applicaties) zullen definitief verloren gaan. Het wordt sterk aanbevolen om een back-up te maken van de gegevens op uw telefoon voordat u uw telefoon formateert.

Wanneer u een non-conformiteit constateert aan uw telefoon die een normaal gebruik belemmert, zult u uw telefoon aan onze klantenservice dienen over te dragen. Uw telefoon zal niet worden gerepareerd of vervangen als de serienummers (IMEI) zijn gewist of aangepast of als uw factuur ontbreekt of onleesbaar is.

Als de non-conformiteit bevestigd is, zal uw telefoon geheel of gedeeltelijk vervangen of gerepareerd worden. Deze garantie dekt alle onderdelen alsook de kosten van de manuren.

Voordat u uw telefoon opstuurt naar de klantenservice, raden we u aan:

- Uw IMEI (*) te noteren en zorgvuldig te bewaren,
- Verwijder de SD-kaart en de simkaart,
- Maak een back-up van uw persoonlijke gegevens. Onze reparatiedienst kan namelijk gedwongen zijn uw telefoon te formatteren.

(*) Uw IMEI-nummer is het serienummer dat dient als identificatie van uw telefoon en als referentie voor de klantenservice. U kunt uw IMEI-nummer op verschillende manier terugvinden:

- Type *#06# op het toetsenbord van uw mobiele telefoon,
- Raadpleeg de doos waarin uw telefoon verpakt was,
- Afhankelijk van het model kan het IMEI-nummer op een etiket op de achterkant van uw telefoon of aan de binnenkant van de telefoon, onder de batterij (indien deze verwijderd kan worden) gevonden worden.

Documenten en elementen die u bij uw telefoon dient te voegen wanneer u deze naar de klantenservice opstuurt:

- Kopie van de factuur waarop de aankoopdatum, het type product en de naam van de verkopende partij staan,
- Het IMEI-nummer van de telefoon,
- Beschrijving van het defect aan de telefoon

Hvala vam na povjerenju i za kupnju ovog pametnog telefona.

Upute za uporabu pomoći će vam da se upoznate sa svojim novim uređajem.

SADRŽAJ

OPIS TELEFONA

TREKKER-X4: certifikat MIL-STD-810G	260
Tehnički opis uređaja	261

POZITIVNE STRANE UREĐAJA TREKKER-X4

Panomorfna tehnologija	262
Što je to?	262
Aplikacija X-CAM	262
Različiti načini video snimanja	262-263
Glavni izbornike	263
Tipka „capture”	263
X-STORY	264
X-STORY timeline.....	264
Uređivanje X-STORY	264
Uređivanje X-STORY iz galerije.....	264
Prikaz svih X-STORY	264-265
X-LINK	265
Sustav pričvršćivanja X-BLOCKER	266
Programabilna tipka	266
Funkcija SOS.....	266-267
Namještanje Postavki	266-267
U slučaju opasnosti.....	267

UPOZNAVANJE S UREĐAJEM TREKKER-X4 U OKOLIŠU „OUTDOOR”

Savjeti za uporabu vašeg TREKKER-X4 pod vodom	267
Funkcija dodirnog zaključavanja	267
Savjeti nakon uranjanja.....	267
Uporaba vašeg TREKKER-X4 s rukavicama	267
Aplikacija X4-SENSORS.....	267-268
Sigurnosno uže.....	268

TRIKOVI ZA OPTIMALNU UPORABU VAŠEG TREKKER-X4

Konfiguriranje čitača otisaka prstiju.....	268
Uporaba asistenta Google	268
Glasovna funkcija za pisanje SMS-poruka	269
Na putu	269
Način bez povezivanja na mrežu („off-line”)	269
Podatkovni roaming.....	269
Višestruki prozori: otvaranje dvaju prozora u isto vrijeme	269
Brisanje otvorenih aplikacija jednim klikom.....	269

Postavljanje više jezika	269
Dodavanje korisnika.....	269
Jednostavnije pretraživanje.....	270
Organiziranje ikona na početnim zaslonima	270
Dodavanje „widgeta”	270
Promjena veličine prikaza i pisanja	270
Skrivanje navigacijske trake.....	270
Podešavanje trake za obavijesti	270
Način „Ne ometaj”	270
Izrada sigurnosne kopije	270
Prečaci.....	270-271
Alarm.....	270
Kamera	271
Pretraživanje nedavno korištenih aplikacija	271
Traka za pretraživanje	271
Otvaranje izbornika povezanog s ikonama trake za obavijesti.....	271

POKRETANJE

Instaliranje SIM kartice	271-272
Uključivanje/isključivanje telefona.....	272
Baterija.....	272-273
Punjenje baterije.....	273
Štedljiv način rada (maksimalna ušteda)	273
Štedljiv način rada s baterijom	273
Savjeti i mjere opreza za bateriju.....	273-274

OSNOVNI ELEMENTI

Pokreti na zaslonu osjetljivom na dodir.....	275-276
Centar za obavijesti	276-277
Zaključavanje i otključavanje zaslona	277
Prilagođavanje zaslona.....	277
Izmjena datuma i vremena	278
Upravljanje uređajem i podacima.....	278

UPORABA VAŠEG TELEFONA

Početni zaslon	278
Telefon.....	279
Kontakti	279-280
Poruke	280-281
Kamera.....	281
Galerija	281-282
Kalkulator	282
Glazba	282
Pretraživač.....	282
E-pošta.....	283
Nadograđivanje sustava	283

MJERE SIGURNOSTI

Informacije o općoj sigurnosti	283-285
Informacije o nepropusnosti	285

Medicinski uređaji	286
Sigurnost u prometu	286
Napajanje i punjenje	287
Zaštita sluha.....	288
Zaštita okoliša	288
Čišćenje i održavanje.....	288-289
Poziv u slučaju nužde.....	289
Preporuke za smanjenje izlaganja korisnika zračenju.....	289

DODATNE INFORMACIJE

Sukladnost.....	289
Frekvencijski pojasi i snaga.....	290
Informacije o priboru i softveru	291
Specifična apsorbirana snaga (SAR).....	291

PRILOZI

Važne informacije.....	292
Autorska prava.....	292
Opći uvjeti jamstva	292-293

OPIS TELEFONA

TREKKER-X4: CERTIFICIKAT MIL-STD-810G*

Vojnu normu MIL-STD-810G izradila je američka vojska kako bi simulirala uvjete uporabe elektroničkih uređaja na terenu u ekstremnim uvjetima. Uređaj TREKKER-X4 laboratorijski je ispitan, kako bi izdržao neprijateljske i zahtjevne uvjete na otvorenom. Uspješno je prošao sljedećih 12 ispitivanja:

- Otpornost na niski tlak (nadmorska visina: + 4000 m)
- Otpornost na ekstremne temperature:
- Ekstremna hladnoća (-40 °C/-40 °F)
- Ekstremna vrućina (60 °C/140 °F)
- Otpornost na temperaturne šokove
- Otpornost na mraz i ledenu kišu
- Otpornost na sunčevo zračenje (UV)
- Otpornost na kišu
- Otpornost na slanu maglu
- Otpornost na zagađenje tekućinom (2-propanol)
- Otpornost na vibracije
- Otpornost na udarce
- Otpornost na snažna ubrzanja.

Uređaj TREKKER-X4 prilagođen je najzahtjevnijim situacijama, primjerice: skoku s padobranom, padobranskom letenju, zrakoplovstvu, ekstremnom kajakaštvu, biciklizmu, vožnji quadom, motociklizmu, vožnji terencem, skuterima na vodi, ali i visokim temperaturama, ekstremnoj hladnoći, jakim kišama... Također je prilagođen uporabi u laboratoriju ili građevinskim radovima.

TEHNIČKI OPISI UREĐAJA

**INTEGRIRANA
ACTION CAM /
OPTIMIZIRANO
ISKUSTVO
FOTOGRAFIRANJA
12MP**

**U SRCU EKOSUSTAVA
PRIBORA
X-LINK™**

**OJAČANI ADN
CROSSCALL**

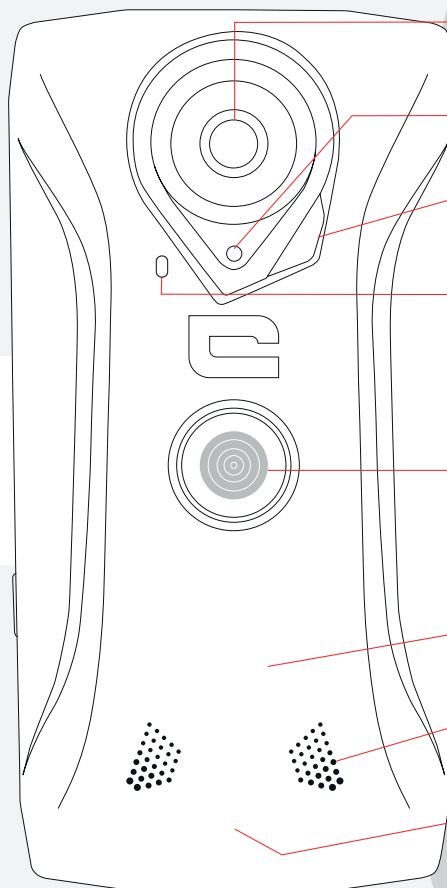

X-CAM: Optimizirano za širokokutni videozapis

Foto senzor

LED svjetiljka
2x0,5WFlash LED

Hibridni autofokus
(PDAF + laser)

X-LINK™: fiksacija,
punjenje i prijenos
podataka

Dugo trajanje
baterije **4400 mAh**

Govornik

vodootporan i otporan

Nepropusan za prašinu
i otporan na privremeni
uranjanje do 60 min na
dubini od 2m (IP68)

15

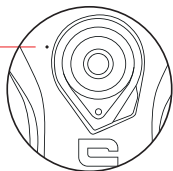

1

14 ⚠ *Uvijek dobro zatvoriti!*

2

13

3

12



4



5



9

8

7

6

8

6 ⚠ *Uvijek dobro zatvoriti!*



IPS CORNING
GORILLA GLASS
FULL HD |
Wet & Glove Touch*

1. Senzor UV zraka
2. Prednja kamera 8 MP
3. Ladica za umetanje SIM kartice
4. Taster za jačinu zvuka + / -
5. Urezi X-BLOCKER
6. Brtvena kapica + USB 3.1 type-C
7. Mikro
8. Senzor topline/Higrometar/Barometar/Visinomjer
9. Programabilna tipka
11. Tipka za uključivanje / isključivanje + Čitač otisaka prstiju
12. Svjetlosni senzor
13. Prijamnik
14. Brtveni čep + utičnica za slušalice
15. Uređaj za smanjenje buke

POZITIVNE STRANE UREĐAJA TREKKER-X4

PANOMORFNA TEHNOLOGIJA

ŠTO JE TO?

Panomorfna tehnologija omogućuje snimanje širokokutnih slika, stabiliziranih, približenih percepciji oka, čak i s vrlo male udaljenosti. Realnost se projicira na polu-kuglu i zatim se s pomoću softvera rekonstruira slika („dewarping“), uz očuvanje vidnog kuta ali s ispravljanjem izobličenja.

FOTOGRAFIJA SNIMLJENA UREĐAJEM



APLIKACIJA X-CAM

Nativna aplikacija X-CAM nudi cjelovit vizualni doživljaj. Svoje video uratke možete snimati na različite načine. Zatim vrlo jednostavno možete uređivati svoje X-STORY (video montažom)

RAZLIČITI NAČINI VIDEO SNIMANJA



Odabir snimanja

- **Dynamic (dinamičan):** omogućuje širokokutno snimanje svih aktivnosti na otvorenom.
- **Slow Motion (usporeni):** omogućuje usporavanje slike do 5 puta.
- **Time-Lapse (s vremenskim odmakom):** omogućuje montažu video snimke korištenjem fotografija snimljenih u redovitim razmacima.
- **DashCam:** omogućuje kontinuirano snimanje i spremanje nekoliko posljednjih snimljenih minuta, kad mi to želimo.
- **Custom (prilagođeno):** omogućuje podešavanje razlučivosti i broja slika u sekundi.

• **LIVE Streaming (emitiranje uživo):** omogućuje dijeljenje „uživo” na Facebooku svih flux i širokokutnih video snimki s uređaja TREKKER-X4.

Hyperstab® : omogućuje izradu stabiliziranih video snimki zahvaljujući analizi podataka žiroskopa koji kompenzira pomicanje i vibracije telefona.

Informacije na dnu zaslona prikazuju postavke odabranog načina i preostalo vrijeme snimanja.

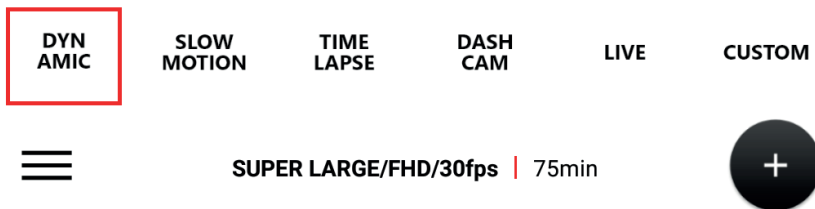

Primjer: 110° / 1080p / 30 fps znači da će snimanje biti obavljeno sa sljedećom konfiguracijom pod kutom od 110°, Full HD (1080 x 1920 piksela), sa 60 slika u sekundi. Prije nego se memorija popuni, preostalo vam je još 39 minuta snimanja.

GLAVNI IZBORNIK

U glavnom izborniku možemo mijenjati glavne parametra svakog načina rada.



Primjer:

Ovdje možete odabrati snimanje zadnjih 30 / 60 / 90 sekundi

TIPKA „CAPTURE”



Središnja tipka omogućuje pokretanje video snimanja.

X-STORY

X-STORY TIMELINE



- Svaki medij pohranjen je u X-GALLERY i prikazuje se na ovoj vremenskoj crti
- Na ovoj vremenskoj crti vidljiva je trenutačna povijest koja se naziva „X-STORY”
- Postoji mogućnost pomicanja po vremenskoj liniji (pomicanje lijevo/desno), kako biste neki medij obrisali s vremenske linije (a da ga pritom ne brišete iz galerije)
- Klikom na neki medij, on se otvara u galeriji
- Tipka „+” omogućuje stvaranje nove X-STORY (brisanje trenutačne vremenske crte), otvaranje već snimljenog događaja ili uređivanje događaja.
- Tipkama „EDIT STORY” (uređivanje događaja) i „X-STORY” na lijevoj strani vremenske crte otvara se uređivač za X-STORY

UREĐIVANJE X-STORY

Uređivač za X-STORY, integriran izravno u galeriju slika, svojim jednostavnim alatima omogućuje izradu izvrsnog filma sa samo nekoliko klikova.

- Naziv Story ispisan je na vrhu zaslona.
- Sve medije svojeg X-STORY možete vidjeti na dnu zaslona.
- Uređaj za reprodukciju odabrani medij prikazuje na vremenskoj crti (obrubljen crveno) i predlaže pokretanje reprodukcije, vraćanje na početak sekvence i mijenjanje posljednje radnje.
- Na kraju sekvence film se povezuje sa sljedećim medijem na vremenskoj crti.
- Redoslijed medija na vremenskoj crti može se mijenjati.
- Pritiskom i zadržavanjem prsta na jednom od medija nudi se više mogućnosti: udvostručavanje, maskiranje, označavanje kao favorita, dijeljenje.
- Na svakoj video sekvenci može se koristiti 5 alata:
 - Cut (rezanje): za skrivanje početka ili kraja niza
 - Promjena jačine zvuka sekvence
- U svakom trenutku moguće je:
 - Cijelom filmu dodati efekte
 - Filmu dodati glazbu:
 - Dovršetak filma: uređaj za reprodukciju X-STORY-ja se otvara i omogućuje čitanje na cijelom zaslonu, vraćanje u montažu ili dijeljenje.

UREĐIVANJE X-STORY IZ X-GALLERY

- X-STORY možete kreirati iz bilo kojeg medija u galeriji klikom na medij i zatim na KREIRAJ X-STORY

PRIKAZ SVIH X-STORY

U glavnoj galeriji nalazi se kartica za sve X-STORY. Za svaku od njih moguća je:

- Reprodukcija događaja: pokreće X-STORY na cijelom zaslonu
- Uređivanje: otvara se program za uređivanje X-STORY
- Uređivanje naslova: omogućuje promjenu naslova X-STORY

- Dijeljenje: otvara se prozor za dijeljenje putem telefona
- Brisanje: briše događaj iz galerije.



X-LINK™

INTELIGENTNI MAGNETSKI PRIKLJUČNI SUSTAV

Ovaj magnetski priključak na stražnjoj strani pametnog telefona omogućuje vam pričvršćivanje i povezivanje pametnog telefona s ekskluzivnim X-LINK dodatkom™. Ovaj priključak omogućuje brzo punjenje (2.1A) i/ili prijenos podataka s funkcijom OTG (kada je priključen na kompatibilni dodatni pribor)



FUNKCIJA MAGNETA

Pbrnuti polaritet
Usmjerenje portret/pejzaž



JEDNOSTAVNA UPORABA



BRZO PUNJENJE



EKOSUSTAV

Dodatni pribor za X-LINK posebno je koncipiran za unaprjeđenje fotografskog/video iskustva s uređajem TREKKER-X4.

Cijelu paletu dodatnog pribora potražite na www.crosscall.fr



SUSTAV PRIČVRŠĆIVANJA X-BLOCKER

X-BLOCKER

U situacijama koje zahtijevaju maksimalnu podršku, ovaj ekskluzivni dodatni pribor isporučen uz TREKKER-X4 osigurava pričvršćivanje vašeg pametnog telefona na kompatibilni dodatni pribor. Jednostavno se pričvršćuje na bočne zarezove vašeg mobitela. Njegov silikonski premaz smanjuje vibracije uzrokovane šokovima.

Provjerite cijelu liniju X-LINK kompatibilnog pribora™ i X-BLOCKER na www.crosscall.com

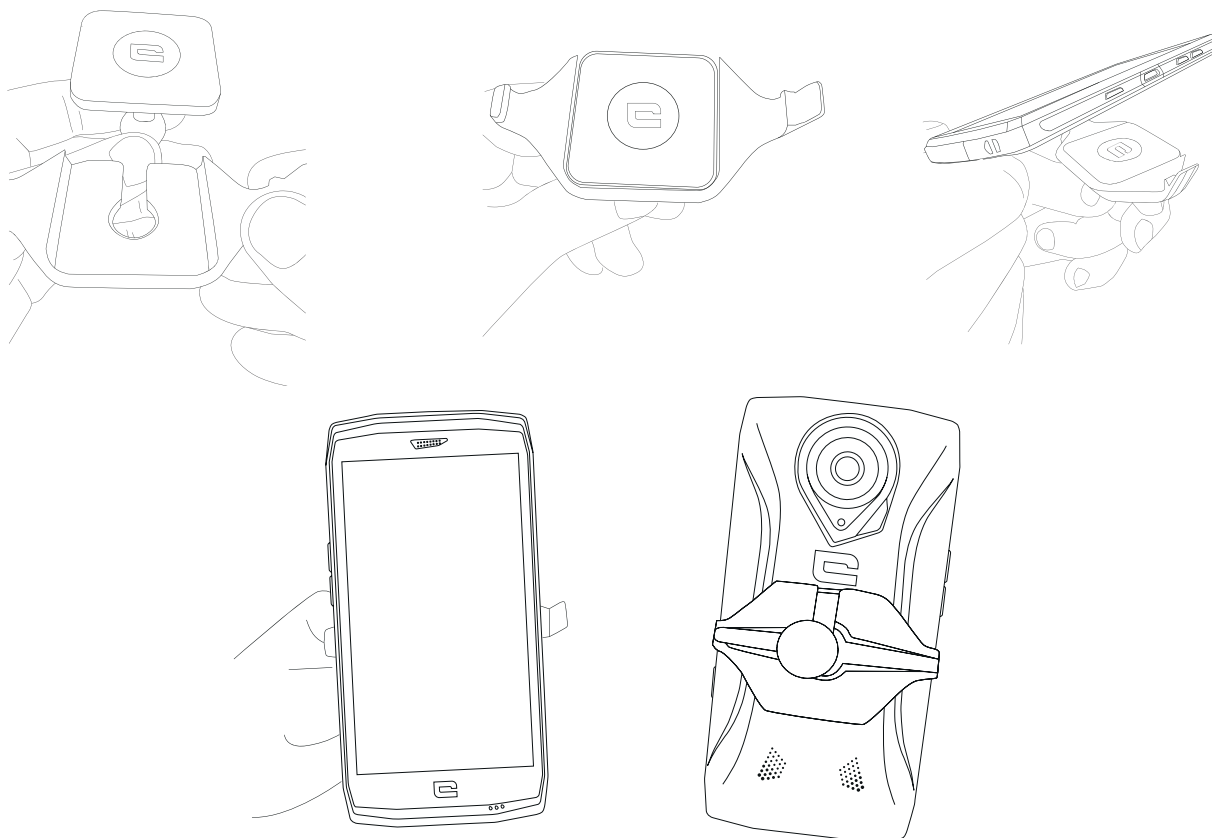

PROGRAMABILNA TIPKA

U **Postavkama > Prečaci > Programabilna tipka > Pokretanje** odaberite funkciju koju želite dati ovoj tipki.

Prema zadanim postavkama, ta je tipka postavljena kao „fotografija“. Klikom na „prilagođeno“ možete odabrati željenu funkciju.

SOS FUNKCIJA



NAMJEŠTANJE POSTAVKI:

Za uporabu ove aplikacije, namjestite svoju programabilnu tipku i odaberite SOS funkciju

(Postavke > Tipke > Programabilna tipka > SOS).

Za odabir kontakata u slučaju opasnosti, otvorite aplikaciju SOS (ili izravno namjestite SOS funkciju putem programabilne tipke) i ispunite tražene podatke.

Unesite poruku koja će se automatski poslati u slučaju da se nađete u opasnosti. Primjerice: „U opasnosti sam, molim te pozovi pomoć. Ovo je moja lokacija.“

U SLUČAJU OPASNOSTI:

Pritiskom na programabilnu tipku poziv prethodno odabranoj/im osobi/ama automatski će se aktivirati. Bit će im poslan SMS s vašom lokacijom.

UPOZNAVANJE S UREĐAJEM TREKKER-X4 U OKOLIŠU „OUTDOOR“

SAVJETI ZA UPORABU VAŠEG TREKKER-X4 POD VODOM

Prije svakog korištenja u vodenom okolišu, provjerite jesu li čepovi za hermetičko zatvaranje (koji pokrivaju USB priključke i utičnicu za slušalice) dobro zatvoreni.

FUNKCIJA DODIRNOG ZAKLJUČAVANJA

Ako želite snimiti fotografije, ne zaboravite aktivirati funkciju **dodirno zaključavanje** , kojom se zaključava dodirni zaslon (u funkciji fotografije, ikona na vrhu zaslona). Nakon toga, kako biste snimili fotografije, pritisnite na jednu od tipki za jačinu zvuka (ili koristite programabilnu tipku).

SAVJETI NAKON URANJANJA

 Nakon uranjanja u morsku vodu; Nemojte zaboraviti mobitel isprati slatkom vodom. Zvučni i mikrofonski prorezi mogu biti začepljeni vodom. Prije poziva pričekajte nekoliko minuta, kako bi se vratile optimalne značajke.

UPORABA MOBITELA TREKKER-X4 KAD NOSITE RUKAVICE

Ova opcija omogućuje povećanje osjetljivosti dodirnog zaslona.

Postavke > Prikaz > Napredne postavke > način s rukavicama

APLIKACIJA X4-SENSORS



Ova aplikacija pruža informacije o sensorima ugrađenima u vaš mobilni uređaj. Oni omogućuju optimalno djelovanje određenih aplikacija.

Pri prvom uključivanju aplikacije, kliknite na „Prihvati“ za prihvaćanje općih uvjeta uporabe.

Termometar: mjeri temperaturu okoliša. Međutim, na njega utječe i temperatura samog telefona (strujni krug, rad procesora...), naročito ako ste ga dulje vrijeme držali u džepu ili u blizini tijela.

Higrometar: senzor vlažnosti koji mjeri stupanj vlažnosti zraka. Izražen je u % količine zasićenosti vodenom parom.

Magnetometar: ovo je funkcija kompasa. Ovaj senzor funkcionira neovisno o položaju vašeg telefona (za razliku od pravog kompasa koji da bi funkcionirao mora biti u vodoravnom položaju). Mjeri orijentaciju telefona u odnosu na magnetski sjever. Kompas umjerite slijedeći upute na zaslonu.

Brzinomjer: omogućuje mjerenje i vizualizaciju ubrzanja telefona s obzirom na 3 osi. Na temelju matematičke integracije pruža podatak o brzini predmeta ili čak praćenje njegova položaja u vremenu.

Barometar: ovaj senzor mjeri atmosferski tlak.

Visinomjer: omogućuje mjerenje visine pomoću atmosferskog tlaka.

GPS: prikazuje položaj uređaja i točnost GPS signala. Možete saznati broj snimljenih satelita i svoj točan položaj.

Blizina: ovaj senzor omogućuje isključivanje zaslona tijekom telefonskih poziva kada se vaš telefon nalazi pokraj uha.

Svjetlina: omogućuje optimiziranje svjetline zaslona ambijentalnim svjetlom kako bi se uštedila baterija i poboljšala čitljivost.

Bluetooth i mreže: upućuje na prisutnost i jačinu komunikacijskih mreža.

Baterija: upućuje na punjenje i trenutačnu razinu pražnjenja baterije.

UV: ukazuje na UV sunčevo zračenje i navodi jačinu ultraljubičastih zraka. Oprez, ovaj je indeks samo indikativan i tijekom duljeg izlaganja suncu nemojte se oslanjati samo na njega.

SIGURNOSNO UŽE

Ako tijekom aktivnosti želite imati slobodne ruke, uz vaš TREKKER-X4 isporučili smo vam i sigurnosno uže.

TRIKOVI ZA OPTIMALNU UPORABU VAŠEG TREKKER-X4

KONFIGURIRANJE ČITAČA OTISAKA PRSTIJU

Za otključavanje svog mobitela dodajte najviše 5 otisaka prstiju.

Podesite ih prilikom prvog konfiguriranja vašeg pametnog telefona ili idite na:

Postavke > Sigurnost i lokalizacija > Otisak prsta > Dodaj otisak prsta. Želite li otisak prsta pohraniti u cijelosti, potrebno je više puta zaredom pritisnuti senzor.

UPORABA ASISTENTA GOOGLE

Prst 2 sekunde držite pritisnut na zaslonu.

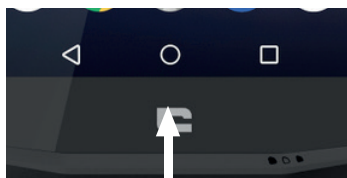

, zatim slijedite upute za

Jednom kad je vaš glas snimljen, za pokretanje asistenta dovoljno je glasno reći „OK GOOGLE”.

Noćni način rada

Kreiran je za uklanjanje plavog svjetla sa zaslona. Zaslon će se obojiti u žuto i tako vašim očima omogućiti da se odmore u uvjetima slabijeg osvjetljenja.

Postavke > Prikaz > noćno osvjetljenje

Kliknite na „Program” kako biste podesili način aktiviranja programa (Nijedan / u određeno vrijeme / noću). Nakon toga odaberite stupanj intenziteta.

GLASOVNA FUNKCIJA ZA PISANJE SMS-PORUKA

U aplikaciji Poruke, kliknite na područje za unos teksta i zatim Govorite, a tekst će se upisati automatski.



NA PUTU

Kad ste u inozemstvu raspitajte se o načinima i ponudama vezano na vaš ugovor s operatorom.

NAČIN BEZ POVEZIVANJA NA MREŽU („OFF-LINE“)

Postavke > Mreža i internet > Aktiviran način rada u zrakoplovu

Ili je dostupan na traci za obavijesti u ikoni za rad u zrakoplovu.

PODATKOVNI ROAMING

Ako želite mobilne podatke koristiti u inozemstvu mobilni podatkovni roaming aktivirajte na sljedeći način:

Postavke > Mreža i internet > SIM kartica i mobilni podaci > Podatkovni roaming > aktiviranje opcije.

Ili je opcija dostupna preko ikone za mobilne podatke na traci za obavijesti.

VIŠESTRUKI PROZORI: ZA ISTOVREMENO OTVARANJE DVA PROZORA

Imate mogućnost dijeljenja zaslona na dva dijela*. Primjerice: Youtube + Whatsapp.

Kada je aplikacija otvorena, dugo pritisnite kvadrat. Zatim odaberite drugi zaslon za prikaz.

*Sve aplikacije nisu kompatibilne s opcijom višestrukih prozora

BRISANJE OTVORENIH APLIKACIJA JEDNIM KLIKOM

Klikom na kvadrat (upravitelj zadatcima) povucite sve zaslone do najstarijeg. Zatim će se pojaviti natpis „izbriši sve“

POSTAVLJANJE VIŠE JEZIKA

Ako ste navikli na dopisivanje na više jezika, imate mogućnost postavljanja više jezika tako da se tipkovnica prilagodi i ispravlja jezik koji upotrebljavate.

Postavke > Sustav > Jezik i unos > Jezici > + Dodaj jezik

Pri pisanju poruke pritisnite znak razmaka i odaberite željeni jezik.

DODAVANJE KORISNIKA

Na traci obavijesti klikom na ikonu  imate mogućnost otvaranja računa „gost“. Vaše se sučelje tada može biti personalizirati, možete odabrati odgovarajuće aplikacije (igre za djecu, poslovni račun...)

JEDNOSTAVNIJE PRETRAŽIVANJE

ORGANIZIRANJE IKONA NA POČETNIM ZASLONIMA

Za stvaranje „tematske” mape dugo pritisćite na ikonu aplikacije i kliznim pokretom povucite ju na ikonu kojoj ju želite pridružiti. Mapa je sad stvorena. Ostale aplikacije koje želite dodajte u mapu tako da ih u nju povučete. Kliknite na „Neimenovana mapa”, kako biste personalizirali mapu.

Primjerice: mapa „multimedija” / mapa „društvene mreže” / mapa „sport”

DODAVANJE „WIDGETA”

Dugo pritisćite na početni zaslon. Sad možete: promijeniti pozadinu zaslona; prikazati widgete; ili odabrati postavke početnog zaslona.

Primjer prikaza widgeta: odaberite prikaz vremenske prognoze na pozadini zaslona, odaberite emoji Snapchat prijatelja i stvorite prečac za pokretanje razgovora, prikažite svoj raspored ili aktualne događaje...

PROMJENA VELIČINE PRIKAZA I PISANJA

Idite na **Postavke > Pristup > i prilagodite** veličinu pisanja koja vam najviše odgovara.

SKRIVANJE NAVIGACIJSKE TRAKE

Idite na **Postavke > Navigacijska traka > aktiviraj opciju.**

Lijevo od navigacijske trake prikazuje se strelica koja vam omogućuje da sakrijete traku radi prikaza po cijelom zaslonu.

PODEŠAVANJE TRAKE ZA OBAVIJESTI

Na početnom zaslonu povucite ga dvaput prema dolje kako bi se prikazala traka za obavijesti.

Kliknite na



Pritiskom na ikonu možete:

- promijeniti njen položaj na traci za obavijesti.
- dodati / brisati ikone, tako da ih povučete u svjetlo sivo područje na dnu zaslona ili tako da ih povučete izvan tog područja.

NAČIN „NE OMETAJ”

Na **traci za obavijesti > ne ometaj**

Ili idite na **Parametri > Zvuk > Željene postavke „Ne ometaj”**

Tu možete podesiti funkcije koje želite ostaviti aktivne (pozive i poruke određenih kontakata, podsjetnike u kalendaru, alarm, alarme...)

IZRADA SIGURNOSNE KOPIJE

Parametri > Sustav > Izrada sigurnosne kopije

Vaše se informacije bilježe na Google Drive koji je povezan s vašom Gmail adresom.

PREČACI

ALARM

Kliknite na prikaz sata na pozadini zaslona i pristupite izravno svom Alarmu (satu, brojaču vremena („tajmeru”) ili štoperici)

KAMERA

Kad je vaš pametni telefon u stanju pripravnosti, kameri možete pristupiti, a da ga pritom ne morate otključavati. Prstom klizite od donjeg desnog ugla prema gornjem lijevom.

PRETRAŽIVANJE NEDAVNO KORIŠTENIH APLIKACIJA

Kliknite na  i potražite aplikacije koje ste nedavno otvarali.

TRAKA ZA PRETRAŽIVANJE

Nemojte zaboraviti traku koristiti za traženje željenih informacija. Primjer: u Postavkama ili u aplikacijama.

OTVARANJE IZBORNIKA POVEZANOG S IKONAMA TRAKE ZA OBAVIJESTI

Ako prst držite 2 sekunde pritisnut na ikoni na traci za obavijesti, otvara se izbornik povezan s tom funkcijom.

POKRETANJE

INSTALIRANJE SIM KARTICE

1. Provjerite je li uređaj isključen
U suprotnom isključite ga pritiskom na gumb Uklj./Isklj.
2. Izvadite ladicu pomoću isporučenog alata za vađenje SIM kartice
 - a. Uzmite isporučeni alat
 - b. Umetnite ga u otvor kako je prikazano u nastavku kako bi se izvukla ladica.
3. Potpuno izvucite metalnu ladicu prema gore
4. Umetnite SIM kartice
 - a. SIM karticu umetnite u najmanji pretinac okrenutu licem prema dolje

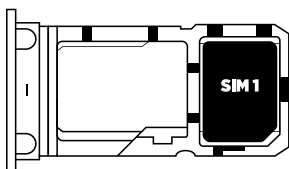

- b. Ako želite, drugu SIM karticu (ili SD karticu od najviše 512 GB) umetnite u najveći pretinac, licem okrenutim prema dolje.

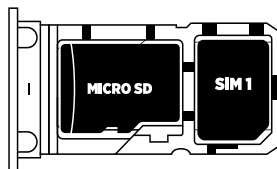
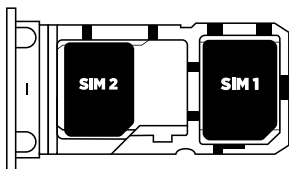

5. Vratite ladicu u telefon
 - a. Provjerite jesu li kartice pravilno poravnate.
 - b. Provjerite je li ladica pravilno poravnata s utorom telefona kada je umetnete.

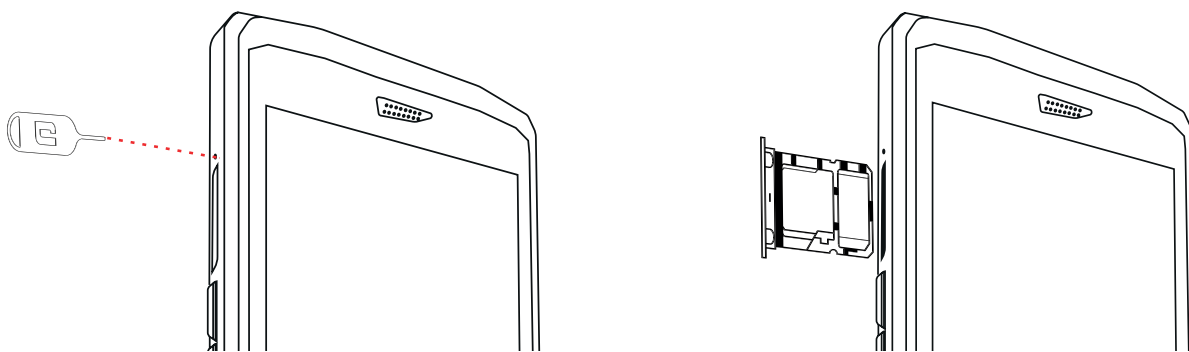

c. Umetnite ladicu i pritisnite je kao što je dolje prikazano.

Upozorenje: kako bi se osiguralo da je pametni telefon nepropusan, provjerite je li ladicu potpuno umetnuta i sigurno zaključana.

UKLJUČIVANJE/ISKLUČIVANJE TELEFONA

Prije prve uporabe TREKKER-X4 vodite računa o tome da ga napunite do kraja, s pomoću isporučenog mrežnog punjača.

Za uključivanje ili isključivanje uređaja, pritisnite tipku za Uključivanje/Isključivanje nekoliko sekundi

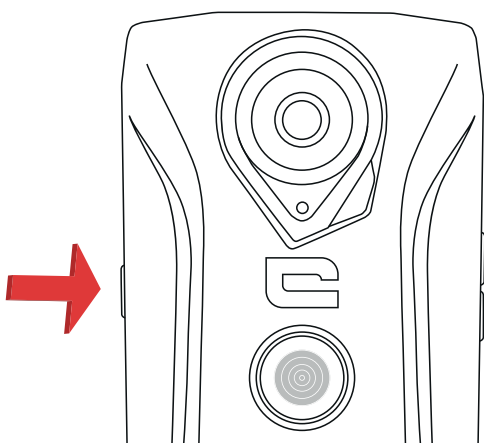

KONFIGURACIJA TELEFONA

Za konfiguriranje telefona, odaberite jezik i slijedite upute na zaslonu.
Za pristupanje aplikacijama, prstom povucite prema gore.

BATERIJA

Autonomija baterije u načinu komuniciranja: 2G: 30 sati / 3G-4G: 28 sati

Autonomija baterije u stanju mirovanja:

2G: 21 dana

3G-4G : 19 dana

Autonomija GPS*-a: 11 sati

**GPS + DATA + GOOGLE karte aktivirane + Svjetlina zaslona 100%*

Napomena: Na potrošnju baterije mogu utjecati kvaliteta mreže, svjetlina zaslona, aktivne veze (Wi-Fi, Bluetooth, NFC), lokacija...

PUNJENJE BATERIJE

Pobrinite se da u potpunosti napunite bateriju prije prve uporabe s isporučenim punjačem izmjenične struje.

 Nikad ne puniti pomoću magnetskog priključka X-LINK™ i USB priključka zajedno jer bi to moglo skratiti vijek trajanja sklopovlja vašeg telefona.

1. Otvorite nepropusni poklopac i spojite USB kabel na USB adapter za napajanje, a zatim spojite kraj USB kabela u USB priključak.
2. Priključite USB adapter za napajanje u zidnu utičnicu.
3. Kada je baterija potpuno napunjena, iskopčajte punjač iz telefona. Najprije odspojite punjač iz uređaja, a zatim ga odspojite iz zidne utičnice.

ŠTEDLJIV NAČIN RADA (MAKSIMALNA UŠTEDA)

Ova funkcija svodi funkcionalnost vašeg telefona na osnovne funkcije (pozivi, SMS/MMS, internet i SOS + 4 programibilne funkcije). Zaslona prelazi u crno-bijeli kako bi se smanjila potrošnja energije.

Pristup i podešavanje postavki: **Postavke > baterija >  > Štedljiv način rada**
Ili: prečacem na traci obavijesti (prelaženjem prstom od vrha do dna zaslona), na drugoj stranici, > Štednja energije.

Za onemogućavanje funkcije štednje baterije pritisnite  > **Onemogući štednje baterije.**

EKONOMIČAN NAČIN BATERIJE

Ovaj je način rada manje ograničavajući od načina „štednje baterije“. Svjetlina vašeg mobitela bit će smanjena i procesor neće biti na razini punog kapaciteta kako bi vaš mobilni uređaj trošio manje energije.

Dostupan na traci obavijesti (prijedite prstom od vrha do dna zaslona), ikona ekonomičan način baterije.

ILI na **Postavke > Baterija > ekonomičan način baterije**

Da biste onemogućili ovaj način, ponovno pritisnite istu ikonu. Ako držite ovu ikonu nekoliko sekundi, prikazat će se informacije o bateriji.

SAVJETI I MJERE OPREZA ZA BATERIJU

- Bateriju uređaja TREKKER-X4 nemojte sami rastavljati. Ako naiđete na problem, obratite se službi za korisnike Crosscall.
- Koristite punjač uključen u izvornu kutiju vašeg uređaja TREKKER-X4.
- Ne izlagati temperaturama višim od 60 °C / 140 °F.
- Pazite da telefon ne dotičete metalnim vrhovima jer to može probiti bateriju.
- Ako je vaš telefon slomljen ili ozbiljno oštećen do točke gdje to utječe na bateriju, nemojte dirati telefon i kontaktirajte službu za korisnike koji će vam reći što da radite.

- Ako otkrijete znakove pregrijavanja (abnormalni miris, sumnjive tragove...), nemojte više dirati mobitel i odmah se obratite službi za korisnike koja će vam naznačiti postupak koji trebate slijediti.
- Nemojte uzrokovati kratki spoj.
- Bateriju reciklirajte u skladu s primjenjivim normama.
- Ne bacati u vatru. Nemojte puniti telefon tijekom grmljavine. Nemojte koristiti punjač u vlažnom okruženju jer to može prouzročiti kratke spojeve, požare ili oštetiti punjač.

OSNOVNI ELEMENTI

Početni zaslon:

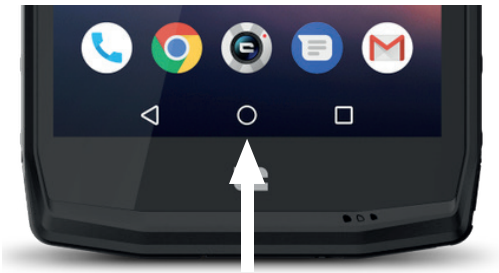

Za prikaz početnog zaslona
pritisnite ovu tipku

Nedavni zasloni



Za otvaranje popisa nedavno korištenih
aplikacija pritisnite ovu tipku

Povratak



Za vraćanje na prethodni zaslon
pritisnite ovu tipku

POKRETI NA ZASLONU OSJETLJIVOM NA DODIR

Učinite nekoliko jednostavnih pokreta za uporabu svojeg telefona i njegovih aplikacija.

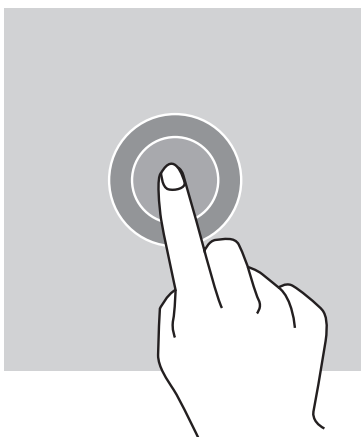

Dodirivanje

Za otvaranje pojedinih aplikacija, za odabir određenih stavaka izbornika, za pritiskanje tipke na zaslonu osjetljivom na dodir ili za unošenje znaka pomoću tipkovnice zaslona, dodirnite stavku prstom.

Dodirivanje i držanje

Stavite prst na stavku ili na zaslon i držite ga tijekom 2 sekunde za pristup dostupnim opcijama.

Prelazak prstom

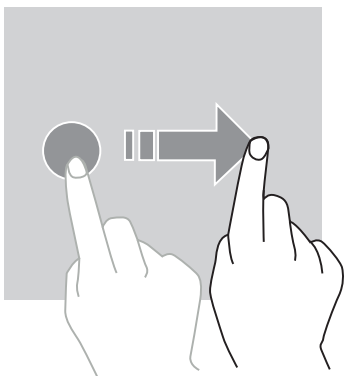

Prijeđite prstom ulijevo ili udesno na početnom zaslonu ili zaslonu aplikacija da biste vidjeli ostale okvire.

Povucite prema gore ili prema dolje da biste se pomicali na mrežnoj stranici ili popisu stavki.

Radnje s pomoću dva prsta

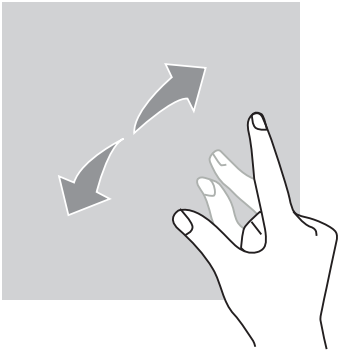

Pomaknite dva prsta po mrežnoj stranici, karti ili slici da biste povećali dio nje.

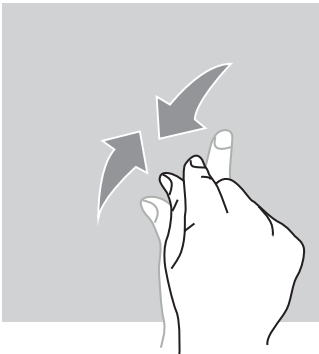

Približite ih za smanjivanje.

Premještanje

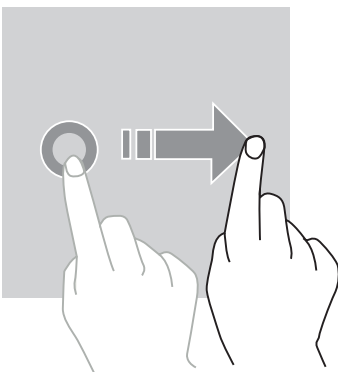

Za premještanje stavke, postavite na nju prst, pritisnite i povucite na željeno mjesto.

CENTAR ZA OBAVIJESTI

Otvaranje centra za obavijesti

1. Prijeđite prstom prema dolje od vrha zaslona da biste otvorili centar za obavijesti.
2. Ponovno prijeđite prstom prema dolje od vrha zaslona da biste otvorili traku prečaca.

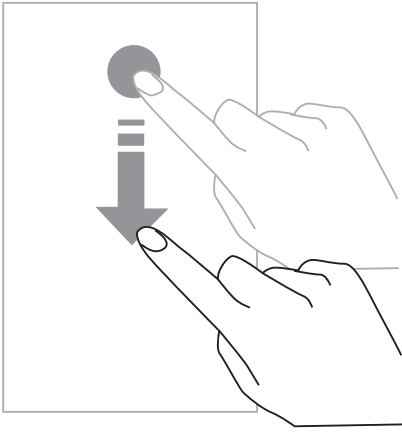

Postavljanje mogućnosti obavijesti

1. Idite na **Postavke > Obavijesti**.
2. Omogućite ili onemogućite postavke obavijesti prema vašim željama.

Zatvaranje centra za obavijesti

Prijeđite prstom prema gore ili pritisnite tipku početnog zaslona da biste zatvorili centar za obavijesti.

ZAKLJUČAVANJE I OTKLJUČAVANJE ZASLONA

Zaključavanje zaslona

- Pritisnite tipku za **uključivanje/isključivanje** kako biste ručno zaključali zaslon.
- Zaslon se automatski zaključava i prebacuje u stanje mirovanja nakon što je neko vrijeme neaktivan kako bi se smanjila potrošnja energije i izbjegle neželjene radnje. Za promjenu trajanja neaktivnosti zaslona, idite na **Postavke > Prikaz > Mirovanje** i odaberite trajanje.

Otključavanje zaslona

Pritisnite tipku za **uključivanje/isključivanje** da biste ponovno upalili zaslon i prijeđite prstom u bilo kojem smjeru.

PERSONALIZACIJA ZASLONA

1. Dodirnite prazno područje zaslona i držite prst da biste pristupili uređivaču početnog zaslona.
2. Odaberite **POZADINE I WIDGETI** kako biste prilagodili svoj zaslon.
3. Da biste uklonili widget, držite prst na widgetu koji želite ukloniti. „**Ukloni**“ se prikazuje na vrhu zaslona. Zatim pomaknite widget u „ukloni“.

IZMJENA DATUMA I VREMENA

Idite na **Postavke > Datum i vrijeme**.

- Uključite **Automatska vremenska zona** kako biste upotrijebili vremensku zonu mreže.
- uključite Koristi **24-satni** format za uporabu 24-satnog prikaza vremena.

UPRAVLJANJE UREĐAJIMA I PODATCIMA

Prijenos podataka

 Nemojte odspajati USB kabel iz uređaja pri prijenosu podataka. To bi moglo rezultirati gubitkom podataka ili oštećenjem uređaja.

1. Povežite uređaj s računalom pomoću USB kabela.
2. Otvorite centar za obavijesti, zatim pritisnite punjenje putem USB-a tog uređaja > Prijenos datoteka. Pritisnite na Prijenos fotografija (PTP) ako vaše računalo ne prihvaća format Media Transfer Protocol (MTP).
3. Obavite prijenos datoteka između uređaja i računala. Na zaslonu vašeg računala pojavljuje se poruka. Zatim slijedite upute za prijenos fotografija/videozapisa itd.

Resetiranje podataka

Obrišite sve postavke i podatke na uređaju.

 Prije resetiranja napravite sigurnosnu kopiju svih važnih podataka pohranjenih na uređaju. Na zaslonu aplikacija pritisnite **Postavke > Sigurnosna kopija i resetiranje > Vraćanje na tvorničke postavke > RESETIRAJ TELEFON > OBRIŠI SVE**. Uređaj se automatski ponovno pokreće.

UPORABA VAŠEG TELEFONA POČETNI ZASLON

Početni zaslon je početna točka za pristup svim funkcijama telefona. Prikazuje widgete, prečace do aplikacija i još mnogo toga.

 Početni zaslon može se prikazati različito ovisno o regiji ili operateru.

Statusna traka

Prikazuje ikone stanja i obavijesti.

Widgeti



Widgeti su mali programi koji pokreću određene funkcije sustava za pružanje informacija i omogućuju praktičan pristup početnom zaslonu.

Ikone aplikacija

Dodirnite ikonu, kao što je aplikacija ili mapa, da biste ju otvorili i upotrebljavali.

TELEFON

Upućivanje poziva

1. Pritisnite  na početnom zaslonu ili zaslonu aplikacija.
2. Pritisnite  za pristup tipkovnici i unošenje telefonskog broja.
3. Pritisnite  za upućivanje poziva.

Upućivanje poziva iz zapisa poziva ili imenika

Za upućivanje poziva pritisnite na  ili  i na kontakt ili telefonski broj.

UPUĆIVANJE MEĐUNARODNOG POZIVA

1. Pritisnite  za pristup tipkovnici.
2. Pritisnite tipku 0 i držite prst dok se ne prikaže znak + .
3. Unesite oznaku države, oznaku zone i telefonski broj.

Zatim pritisnite .

Primanje poziva

Odgovor na poziv

Prilikom dolaznog poziva pritisnite  i prijeđite prstom prema gore da biste odgovorili na poziv.



Odbijanje poziva

U tijeku dolaznog poziva, pritisnite  za odbijanje poziva.



KONTAKTI

Dodavanje kontakata

Ručni unos kontakta

1. Pritisnite ikonu kontakta na početnom zaslonu ili zaslonu aplikacija.
2. Pritisnite  za unos pojedinosti o kontaktu.
3. Pritisnite  za spremanje.

Dodavanja iz tipkovnice

1. Pritisnite  za pristup .
2. Unesite broj i pritisnite Izradi novi kontakt.

Dodavanje iz primljenih poziva

1. Pritisnite .
2. Pritisnite  za prikaz primljenih poziva.
3. Dodajte primljene pozive kontaktu.

Uvoz kontakata

Kontakte možete uvesti iz pohrane na uređaj.

1. Pritisnite ikonu kontakta na početnom zaslonu ili zaslonu aplikacija.
2. Pritisnite **UVOZ KONTAKATA**.
3. Odaberite opciju uvoza.

Pretraživanje kontakata

Pritisnite ikonu kontakta na početnom zaslonu ili zaslonu aplikacija.

Upotrijebite jednu od sljedećih metoda pretraživanja:

- Pomaknite gore ili dolje popis kontakata.
- Prijedite prstom po pokazatelju desno od popisa kontakata za brzo pomicanje.
- Pritisnite  na vrhu zaslona za pretraživanje kontakata.

PORUKE

Slanje poruka

1. Pritisnite ikonu poruke na početnom zaslonu ili zaslonu aplikacija.
2. Sastavite poruku.
3. Dodajte primatelje i napišite poruku.
4. Pošaljite poruku.

Prikaz poruka

1. Pritisnite ikonu poruke na početnom zaslonu ili zaslonu aplikacija.
2. Odaberite kontakt u popisu poruka.
3. Prikažite razgovor.

Pretraživanje poruka

1. Pritisnite ikonu poruke na početnom zaslonu ili zaslonu aplikacija.
2. Pritisnite  za unos ključnih riječi za pretraživanje poruka.

FOTOAPARAT

Možete snimati fotografije ili videozapise.

Snimanje fotografija

1. Pritisnite  na početnom zaslonu ili zaslonu aplikacija.
2. Kadrirajte objekt snimanja na zaslonu.
3. Snimite fotografiju. Vaša će fotografija biti automatski spremljena u **X-GALLERY**.

Pokretanje fotoaparata na zaključanom zaslonu

Za brzo snimanje fotografija pokrenite fotoaparat na zaključanom zaslonu.



Povucite  izvan velikog kruga na zaključanom zaslonu.

X-GALLERY

Pregledavanje slika ili videozapisa

1. Pritisnite ikonu galerije na zaslonu aplikacija.
2. Odaberite sliku ili videozapis

Brisanje slika ili videozapisa

- Za brisanje slike ili videozapisa odaberite sliku ili videozapis i pritisnite  radi brisanja.
- Za brisanje više slika ili videozapisa pritisnite na  na glavnom zaslonu galerije te na Odaberi stavku. Zatim izaberite slike ili videozapise koje želite obrisati i pritisnite  za njihovo brisanje.

Dijeljenje slika ili videozapisa

Odaberite sliku ili videozapis i pritisnite  pri dnu zaslona. Odaberite način dijeljenja.

KALKULATOR

Pomoću aplikacije Kalkulator možete izvoditi jednostavne ili složene izračune.

1. Pritisnite  na zaslonu aplikacija.
2. Zakrenite zaslon za prijelaz sa standardnog u znanstveni kalkulator.

GLAZBA

Dodavanje pjesama u vaš telefon



- Kopirajte pjesme s računala pomoću USB kabela.
- Preuzmite pjesme s interneta.
- Kopirajte pjesme putem Bluetootha.

Slušanje glazbe

1. Pritisnite ikonu za glazbu.
2. Odaberite pjesmu za reprodukciju.
3. Prilikom reprodukcije pjesme pritisnite tipku početnog zaslona za izlazak iz zaslona reprodukcije glazbe bez zaustavljanja pjesme. Za povratak na zaslon reprodukcije glazbe otvorite centar za obavijesti i dodirnite naslov pjesme.

PREGLEDNIK

Povežite se s mrežnim stranicama za pretraživanje informacija i dodavanje omiljenih mrežnih stranica svojim favoritima za brzi pristup.

1. Pritisnite .
2. Upišite adresu u traku za pretraživanje i pritisnite . Možete pristupiti mrežnim stranicama; također su podržani favoriti, prebacivanje između prozora i druge funkcije.



E-POŠTA

Postavljanje računa elektroničke pošte

Postavite račun elektroničke pošte pri prvom otvaranju e-pošte.

1. Pritisnite  na zaslonu aplikacija.
2. Upišite adresu e-pošte, zatim pritisnite **DALJE**. Upišite lozinku, zatim pritisnite **DALJE**. Za ručni upis računa elektroničke pošte društva pritisnite **RUČNO POSTAVLJANJE**.
3. Slijedite upute na zaslonu kako biste dovršili postavljanje.

Slanje poruka e-pošte

1. Pritisnite  za sastavljanje poruke e-pošte.
2. Dodajte primatelje i upišite tekst u poruku e-pošte.
3. Pritisnite  za slanje poruke e-pošte.

NADOGRAĐIVANJE SUSTAVA

Nadogradnje su poboljšanja verzije softvera koja se u početku nalazi u telefonu. Cilj je ovih nadogradnji poboljšanje stabilnosti sustava i/ili uvođenje novih funkcionalnosti. Kad nadogradnja bude dostupna o tome ćete primiti obavijest koja će vam omogućiti da nadogradnju preuzmete s interneta.

MJERE SIGURNOSTI INFORMACIJE O OPĆOJ SIGURNOSTI

Nepoštovanje sljedećih sigurnosnih uputa može dovesti do požara, strujnog udara, ozljeda ili oštećenja vašeg telefona ili druge imovine. Prije uporabe telefona pročitajte sve sigurnosne upute u nastavku.

- Ne uključujte telefon kada je njegova uporaba zabranjena, ako može prouzročiti smetnje ili opasnost.
- Izbjegavajte izlaganje magnetskim poljima.
- Isključite telefon u zrakoplovima i zračnim lukama kada se od vas to zatraži.
- Isključite telefon kada ste blizu elektroničkih uređaja visoke preciznosti. Telefon može utjecati na rad ove vrste uređaja.
- Ne stavljajte telefon ni njegov pribor u spremnike s jakim magnetskim poljem.

- Ne ostavljajte magnetske medije za pohranu podataka blizu telefona. Zračenje koje emitira telefon može izbrisati podatke koji su na njima pohranjeni.
- Držite telefon podalje od izravnog sunčevog svjetla. Ne izlažite telefon visokim temperaturama i ne upotrebljavajte ga u prisutnosti zapaljivih plinova (npr. na benzinskim postajama).
- Držite telefon na udaljenosti od najmanje 15 mm od tijela prilikom upućivanja poziva.
- Mali dijelovi mogu uzrokovati gušenje.
- Vaš telefon može emitirati glasan zvuk.
- Izbjegavajte udaranje ili oštećivanje telefona.
- Neki su dijelovi vašeg telefona načinjeni od stakla. Staklo se može slomiti ako vaš telefon padne na tvrdu površinu ili ako je jako udaren. Ako se staklo slomi, ne dodirujte staklene dijelove telefona i ne pokušavajte ukloniti slomljeno staklo s telefona. Ne upotrebljavajte telefon sve dok ovlašteni operater ne zamijeni stakleni komad.
- Ne pokušavati rastaviti telefon ili njegov pribor. Održavanje ili popravak smije izvoditi isključivo kvalificirano osoblje.
- Električna utičnica mora biti blizu telefona i mora biti lako dostupna.
- Pridržavajte se svih zakona i propisa koji se odnose na uporabu telefona. Poštujte privatnost i prava drugih pri uporabi svojeg telefona.
- Strogo slijedite upute iz ovog priručnika za uporabu kabela USB. U protivnom, vaš telefon ili računalo mogu se oštetiti.
- Očistite telefon mekom i suhom krpom. Ne rabite vodu, alkohol, sapun ili kemijska sredstva.
- Obavezno napravite sigurnosnu kopiju važnih podataka. Popravak ili drugi čimbenici mogu dovesti do gubitka podataka.
- Nemojte odspajati telefon prilikom prijenosa datoteka ili formatiranja memorije. To može prouzročiti kvar programa ili oštećenje datoteka.
- Ovaj uređaj nije namijenjen za uporabu od strane osoba (uključujući djecu) sa smanjenim fizičkim, osjetilnim ili mentalnim sposobnostima ili s nedostatkom iskustva i znanja potrebnog za korištenje ovog uređaja, osim ako su pod nadzorom osobe koja je odgovorna za njihovu sigurnost ili ih je ta osoba uputila u korištenje uređaja.
- Čuvajte telefon i punjač izvan dohvata djece. Ne dopustite djeci da telefon ili punjač upotrebljavaju bez nadzora.
- Držite male komade pribora telefona izvan dosega djece kako biste izbjegli opasnost od gušenja.
- Ne dopustite vašoj djeci ili vašim kućnim ljubimcima da žvaču ili ližu uređaj.

- Ne mijenjajte i ne prepakiravajte svoj telefon.
- Nemojte izlagati telefon plamenu, eksplozijama ili drugim izvorima opasnosti.
- Isključite telefon blizu eksplozivnih materijala ili tekućina.
- Telefon mora biti povezan samo sa sučeljem USB verzije 2.0.
- Idealne radne temperature su između 0°C i 40°C. Idealne temperature skladištenja su između -20°C i 50°C.
- Prestanite koristiti uređaj ako je bilo koji dio napukao, slomljen ili ako se pregrijava.
- Nemojte prislanjati svoj uređaj na oči, uši ili bilo koji dio tijela i ne stavljajte ga u usta.
- Nemojte koristiti bljeskalicu u blizini ljudi ili životinja.
- Koristite samo izvorni pribor ovog telefona i nemojte instalirati njegovu bateriju u drugi telefon.

INFORMACIJE O NEPROPUSNOSTI

- Kupili ste mobilni telefon koji je u skladu s međunarodnim IP68 standardom. Kako bi se osigurala optimalna uporaba i nepropusnost, provjerite jesu li svi poklopci koji pokrivaju otvore i glavni poklopac ispravno zatvoreni.
- Nemojte otvarati stražnji poklopac ovog uređaja ako se nalazi u vodi ili u uvjetima velike vlage.
- Gumena brtva koja se nalazi na poklopcu ključni je sastojak uređaja. Pazite da ne oštetite gumenu brtvu prilikom otvaranja ili zatvaranja poklopca. Osigurajte da na brtvi nema ostataka, poput pijeska ili prašine, kako bi se spriječilo oštećenje uređaja.
- Glavni poklopac i poklopci koji pokrivaju otvore mogu se otpustiti u slučaju pada ili udara.
- Ako je uređaj uronjen u vodu ili su mikروفon ili govornik vlažni, zvuk možda neće biti jasan tijekom poziva. Provjerite jesu li mikروفon ili zvučnik čisti i suhi, tako što ćete ih obrisati suhom krpom.
- Ako je uređaj mokar, temeljito ga osušite mekom i čistom krpom
- Vodootpornost može uzrokovati lagane vibracije pod određenim uvjetima. Takve vibracije, primjerice kada je glasnoća postavljena na visoku razinu, sasvim su normalne i ne utječu na ispravno funkcioniranje uređaja.
- Ne rastavljajte nepropusnu opnu mikrofona ili zvučnika i ne upotrebljavajte uređaje koji bi ju mogli oštetiti.
- Promjene temperature mogu uzrokovati povećanje ili pad tlaka, što može utjecati na kvalitetu zvuka. Prema potrebi otvorite poklopce kako biste ispustili zrak

MEDICINSKI UREĐAJI

- Isključite telefon u bolnicama i drugim medicinskim ustanovama koje to zahtijevaju.
- Vaš telefon sadržava radiovalove koji emitiraju elektromagnetska polja. Ta elektromagnetska polja mogu ometati pacemakere ili druge medicinske uređaje.
- Ako nosite pacemaker, držite telefon na udaljenosti od najmanje 20 cm od vašeg pacemakera.
- Držite uređaj na suprotnoj strani implantata.
- Ako smatrate da vaš telefon ometa vaš pacemaker ili neki drugi medicinski uređaj, prestanite ga upotrebljavati i posavjetujte se s liječnikom kako biste dobili informacije specifične za vaš medicinski uređaj.
- Pri obavljanju ponavljajućih aktivnosti, poput unosa teksta ili igara na telefonu, možete osjetiti povremenu nelagodu u šakama, rukama, zglobovima, ramenima, vratu ili drugim dijelovima tijela. Ako osjećate nelagodu, prestanite upotrebljavati telefon i posavjetujte se s liječnikom.

SIGURNOST U PROMETU

- Pridržavajte se svih sigurnosnih mjera i normi za korištenje uređajem tijekom vožnje.
- Poštujte sve lokalne propise. Pobrinite se da uvijek vozite slobodnih ruku. Dok vozite vaša najveća briga mora biti sigurnost na cesti.
- Zaustavite se pored ceste i parkirajte prije nego što primite ili uputite poziv, ako to zahtijevaju prometni uvjeti.
- Radijske frekvencije mogu poremetiti određene elektroničke sustave u vašem vozilu, kao što su radijski prijamnik i sigurnosna oprema.
- Ako je vaše vozilo opremljeno zračnim jastukom, nemojte prepriječiti pristup postavljanjem prijenosne bežične ili nepokretne opreme ispred njega. U protivnom mogli biste spriječiti rad zračnog jastuka i uzrokovati teške tjelesne ozljede.
- Ako slušate glazbu, svakako držite glasnoću na razumnoj razini kako biste bili svjesni onoga što se događa oko vas. To je osobito važno kada se nalazite u blizini ceste.
- Uporaba telefona u određenim okolnostima može odvratiti vašu pozornost i prouzročiti opasnost. Poštujte pravila kojima se zabranjuje ili ograničava uporaba telefona ili slušalica (primjerice, izbjegavajte slanje tekstualnih poruka dok vozite ili uporabu slušalica tijekom vožnje biciklom).

NAPAJANJE I PUNJENJE

- Ne bacati u vatru
- Nemojte uzrokovati kratki spoj
- Ne izlagati temperaturama višim od 60°C/140°F
- Reciklirajte bateriju u skladu s važećim standardima.
- Puniti svoj telefon s pomoću isporučenog USB kabela i adaptera za napajanje. Uporaba nekompatibilnog adaptera ili kabela može trajno oštetiti vaš telefon.
- Adapter za napajanje mora biti instaliran blizu telefona i mora biti lako dostupan.
- Uporaba oštećenih kabela ili punjača ili punjenje u vlažnim uvjetima može izazvati strujni udar.
- Adapter za napajanje namijenjen je isključivo uporabi u zatvorenom prostoru.
- Električna utičnica mora biti lako dostupna. Tijekom uporabe pristup utičnici ne smije biti onemogućen.
- Kako biste u potpunosti odspojili telefon iz mrežnog napajanja, iskopčajte kabel izmjenične/istosmjerne zidne utičnice.
- Adapteri za napajanje mogu se zagrijati tijekom uobičajene uporabe, a dulji kontakt može uzrokovati ozljede.
- Uvijek planirajte odgovarajuću ventilaciju u blizini adaptera tijekom njegove uporabe.
- Ventilacija ne smije biti spriječena prekrivanjem otvora objektima (npr. novine, stolnjaci, zavjese, itd.) kako bi se spriječili pregrijavanje i kvar. Osigurajte slobodan prostor od najmanje 10 cm od telefona.
- Telefon je potrebno upotrebljavati u područjima s umjerenom klimom.
- Nemojte priključivati ili isključivati USB priključak mokrim rukama jer to može dovesti do opasnosti od strujnog udara.
- Budući da telefon ima unutarnju bateriju koja se može puniti, ne izlažite proizvod prekomjernoj toplini (suncu, vatri itd.).
- Izbjegavajte uporabu konektora za izvođenje višestrukih radnji i osigurajte da priključci baterije ne dodiruju vodljive elemente, poput metala ili tekućine.

ZAŠTITA SLUHA



Ovaj je telefon u skladu s važećim propisima za ograničavanje maksimalne glasnoće zvuka. Dugotrajno slušanje sa slušalicama može uzrokovati slabljenje sluha!

- Prestanite upotrebljavati proizvod ili smanjite glasnoću ako osjetite zujanje u ušima.
- Ne postavljajte preveliku glasnoću, medicinska struka ne preporučuje duže izlaganje velikoj glasnoći.
- Upotrebljavajte slušalice pametno jer pretjeran zvuk iz slušalica ili naglavnih slušalica može uzrokovati gubitak sluha.
- Kako biste izbjegli oštećenje sluha, ne smijete upotrebljavati veliku glasnoću tijekom duljeg vremenskog razdoblja.
- Koristite se samo slušalicama isporučenima s vašim telefonom.

ZAŠTITA OKOLIŠA

- Prilikom odlaganja ambalaže, baterije i korištenog telefona slijedite lokalne smjernice za zbrinjavanje otpada. Odložite ih na mjesto prikupljanja kako bi bili pravilno reciklirani. Nemojte bacati telefone ili rabljene baterije u obično smeće.
- Uklonite rabljene litijske baterije i one koje ne želite sačuvati na posebno mjesto određeno za tu svrhu. Ne bacajte ih u smeće.



Nemojte bacati telefone ili rabljene baterije u obično smeće.

Postoji opasnost od eksplozije baterije ako je zamijenite neodgovarajućim modelom. Bateriju zbrinite u skladu s uputama.

ČIŠĆENJE I ODRŽAVANJE

- Prije čišćenja ili održavanja isključite telefon. Punjač se mora odspojiti iz utičnice. Telefon i punjač moraju biti odspojeni kako bi se spriječio strujni udar ili kratki spoj baterije ili punjača.
- Ne čistite telefon ili punjač kemikalijama (alkohol, benzen), kemijskim sredstvima ili abrazivnim sredstvima za čišćenje da biste spriječili oštećenje dijelova ili njihov kvar. Čišćenje se može obaviti mekom, lagano vlažnom antistatičkom krpom.
- Ne stružite ni ne zamjenjujte navlaku za telefon jer tvari koje se nalaze u boji mogu uzrokovati alergijske reakcije. Ako se takva reakcija pojavi, odmah se prestanite koristiti telefonom i posavjetujte se s liječnikom.
- Uklonite prašinu iz utikača i držite ga na suhom mjestu kako biste spriječili požar.
- Ako telefon ili njegov pribor ne rade ispravno, obratite se svom lokalnom pružatelju

usluga.

- Nemojte sami rastavljati telefon ili njegov pribor.

POZIV U SLUČAJU NUŽDE

U slučaju nužde, ako je telefon uključen, a vi se nalazite u području mrežne pokrivenosti, on se može se upotrijebiti za upućivanje hitnog poziva. Međutim, brojevi hitnih službi možda neće biti dostupni svim mrežama. Za upućivanje hitnih poziva nikada se ne biste smjeli oslanjati samo na svoj telefon.

PREPORUKE ZA SMANJENJE IZLAGANJA KORISNIKA ZRAČENJU

- Upotrebljavajte svoj mobilni telefon na područjima obuhvaćenima mrežom kako biste smanjili količinu primljenog zračenja (osobito u podzemnim parkiralištima i tijekom putovanja vlakom ili automobilom).
- Upotrebljavajte svoj telefon u dobrim uvjetima prijema (npr. : maksimalni broj mrežnih stupaca).
- Upotrebljavajte pribor za telefoniranje bez korištenja ruku.
- Tijekom poziva udaljite telefon od trbuha trudnica i donjeg dijela trbuha tinejdžera.
- Djeca i adolescenti bi trebali razumno upotrebljavati mobilne telefone izbjegavajući komunikaciju tijekom noći i ograničavajući frekvenciju i trajanje poziva.

DODATNE INFORMACIJE

SUKLADNOST

• CROSSCALL izjavljuje da je ovaj uređaj u skladu s bitnim zahtjevima i drugim relevantnim odredbama Direktive 2014/53/EU. Najnovija primjenjiva verzija izjave o sukladnosti može se pronaći na web-mjestu https://crosscall.com/docs/legal/ce-international_declaration_of_conformity-TREKKER-X4.pdf

• Ograničenja pojasa 2,4 GHz: Norveška: Ovaj se odjeljak ne odnosi na zemljopisno područje unutar radijusa od 20 km od središta Ny-Alesunda.

FREKVENCIJSKI POJASI I SNAGA

- Frekvencijski pojas koji se upotrebljava za radio opremu: neki pojasi ne moraju biti dostupni u svim zemljama ili regijama. Dodatne informacije zatražite od lokalnog operatera.
- Maksimalni signal radijske frekvencije koji se emitira u frekvencijskom pojasu u kojem radi radijska oprema: Maksimalna snaga za sve pojase manja je od najviše granične vrijednosti navedene u pridruženom usklađenom standardu. Nazivne granice frekvencijskih pojasa i prijenosne snage (zračene i/ili provodljive) primjenjive na ovu radijsku opremu su kako slijedi:

FREKVENCIJSKI POJASI	MAKS. JAČINA
GSM850 / EGSM900	33 dBm
DCS1800 / PCS1900	30 dBm
WCDMA 850/1700/1900	23,5 dBm
WCDMA 2100	22,5 dBm
WCDMA 900	23 dBm
LTE FDD: 1(2100), 3(1800)	22.5 dBm
LTE FDD: 2(1900), 4(1700/2100), 5(850),8(900), 12(700), 17(700), 18(850), 19(850), 26(850), 28(700), 66(1700/2100)	23 dBm
LTE FDD: 7(2600)	23±5dBm
LTE FDD: 20(800)	24 dBm
LTE TDD: 38(2600), 40(2300), 41(2500)	23±5dBm
WIFI 2,4 GHz	EIRP 13 dBm
Wi-Fi 5 GHz	
5150-5250 MHz	EIRP 14 dBm
5250-5350 MHz	EIRP 14 dBm
5470-5725 MHz	EIRP 14 dBm
Bluetooth v5.0 LE 2.4 GHz	EIRP 9,5 dBm
NFC 13,56 MHz	10 dB μ A/m @10 m
GPS 1575.42±1,023 MHz	
GLONASS 1602.5625±4 MHz	
BEIDOU 1561.098±2,046 MHz	
FM 87,5-108 MHz	

INFORMACIJE O PRIBORU I SOFTVERU

Savjetujemo vam da upotrebljavate sljedeći pribor:

DODATNI PRIBOR	MODEL	TEHNIČKI PODACI
PUNJAČ	Oznaka proizvođača: Crosscall EU model: CSTX4.BK.NNOEU A824-120200U-EU3 UK model: CSTKX4.BK.NN0UK A824-120200U-UK3	Ulazni napon: 100-240V ~ Frekvencija ulaznog izmjeničnog napon: 50/60Hz Izlazni napon: 5,0V / 9,0V / 12,0V === Izlazna jakost struje: 3,0A / 2,7A / 2,0A Izlazna snaga: 15,0W / 24,3W / 24,0W Prosječna učinkovitost pod opterećenjem: 85.57% / 86.91% / 86.88% Učinkovitost pri niskom opterećenju (10 %): 80.0% / 80.7% / 78.3% Potrošnja energije u stanju bez opterećenja: 0,049W
SLUŠALICE	ECTX4.BK.NN000	IPX6
USB KABEL TIPA C	CCTX4.BK.NN000	

Verzija softvera proizvoda je **L1497.X.XX.XX.XXX** (ili X=0 a 9, A do Z, što predstavlja ažuriranja o korisničkom iskustvu, sigurnosnim korekcijama itd.). Proizvođač je objavio nadogradnje softvera kako bi ispravio greške ili poboljšao značajke nakon lansiranja proizvoda. Sve verzije softvera koje proizvođača objavi potvrđene su i uvijek su u skladu s važećim pravilima.

Svi parametri radiofrekvencije (npr. frekvencijski pojas i izlazna snaga) nisu dostupni korisniku i korisnik ih ne može mijenjati. Najnovije informacije o priboru i softveru dostupne su u izjavi o sukladnosti, na mrežnim stranicama:

https://crosscall.com/docs/legal/ce-international_declaration_of_conformity-TREKKER-X4.pdf

SPECIFIČNA APSORBIRANA SNAGA (SAR)

- Ovaj je uređaj usklađen s direktivama koje se odnose na izloženost radijskoj frekvenciji kada se koristi u blizini glave ili na minimalnoj udaljenosti od 5 mm od tijela. Na temelju ICNIRP smjernica SAR ograničenje je u prosjeku 2,0 vata/kg za glavu i tijelo te 4,0 vata/kg za ud za 10 g staničnog tkiva koje apsorbira većinu frekvencija.

Maksimalne vrijednosti za ovaj model:

- SAR u području glave: 1,426 (W/kg) ==> dopuštena granična vrijednost: 2 (W/kg)
- SAR u području tijela: 1,451 (W/kg) ==> dopuštena granična vrijednost: 2 (W/kg)
- SAR u području uda: 2,804 (W/kg) ==> dopuštena granična vrijednost: 4 (W/kg)

TREKKER-X4, dizajniran u Francuskoj i sastavljen u Kini

Izradio i uvezao: CROSSCALL - 245 rue Paul Langevin

13290Aix-en-Provence - Francuska

Posjetite web stranicu www.crosscall.com za punu verziju korisničkog priručnika.

PRILOZI

VAŽNE INFORMACIJE

Kako bi vam se pružilo najbolje iskustvo, telefon se redovito povezuje s internetskim poslužiteljima i poslužiteljima e-pošte. Time se automatski i neizbježno generiraju razmjene podataka koje se mogu dodatno naplaćivati s obzirom na vaš postojeći plan ili se oduzimaju od vaše pretplate.

Kako biste izbjegli probleme povezane s naplatom usluga za koje je potreban internet, savjetujemo vam da se odlučite za prilagođenu ponudu koja uključuje neograničen pristup internetu i e-pošti. Također izbjegavajte mijenjanje unaprijed zadanih postavki. Ako želite, spojite se na bežičnu mrežu kako biste osigurali brzinu i učinkovitost. Posebice preporučujemo uporabu bežične mreže tijekom neprekinutog emitiranja ili preuzimanja igara, videozapisa ili velikih filmova.

AUTORSKA PRAVA

Ovaj uređaj namijenjen je osobnoj uporabi. Kopiranje CD-ova ili preuzimanje glazbe, videozapisa ili fotografija za preprodaju ili u bilo koju drugu komercijalnu svrhu može predstavljati kršenje zakona o autorskim pravima. Za kopiranje ili spremanje dijela ili cijelog dokumenta, djela i/ili prezentacije moguće je zatražiti dopuštenje u skladu sa zakonom o autorskim pravima. Pobrinite se da saznate sve primjenjive zakone koji se odnose na spremanje i uporabu takvih sadržaja u vašoj državi i djelokrugu.

OPĆI UVJETI JAMSTVA

Vaš telefon, kao i baterija te njegov dodatni pribor prisutan u pakiranju osigurani su od svih grešaka ili kvarova koji mogu nastati zbog njihove izvedbe ili proizvodnje ili kvara proizvoda, u uobičajenim uvjetima uporabe, tijekom perioda jamstva od dvadeset i četiri (24) mjeseca od datuma kupnje vašeg telefona, kao što je prikazano na vašoj originalnoj fakturi. Jamstvo istječe automatski na kraju perioda od dvadeset i četiri (24) mjeseca.

Ovim jamstvom nisu pokriveni:

- Kvarovi prijavljeni nakon isteka valjanosti ovog jamstva,
- Štete nastale zbog nesreće, vremenskih nepogoda, munje, požara, kemijskih sredstava, prekomjernog napona, nepravilne uporabe ili održavanja uređaja ili opreme (razbijen ili napuknut zaslon, izmjena unutarnjih dijelova uređaja uzrokovana neprirodnim ili duljim izlaganjem tekućim elementima), kao i nepoštovanje naputaka iz uputa za uporabu,
- Oštećenja zbog uobičajenog trošenja bilo koje vrste nastala nakon prodaje (uključujući ogrebotine, udubine, strugotine i općenito svu štetu na vanjskim dijelovima uređaja i oštećenja koja ne utječu na ispravno funkcioniranje uređaja);
- Mobilni uređaj kojemu je Kupac ili treća osoba izmijenio softver koji je izvorno isporučio proizvođač,
- Svaka izmjena ili popravak koje izvode osobe koje društvo CROSSCALL, njegove podružnice ili vaš prodavač nisu ovlastile
- Oksidacija zbog kupčevog neispravnog umetanja USB ili audio priključka, poklopci nužni za nepropusnost proizvoda.

Prije nego što se obratite našoj servisnoj službi, savjetujemo vam da slijedite ove upute:

- Potpuno napunite bateriju,
- Nadogradite softver ili Vratite na tvorničke postavke za formatiranje telefona (da biste

vratili zadane postavke, pritisnite i držite tipku za uključivanje/isključivanje i tipku za povećanje glasnoće).

UPOZORENJE: SVI korisnički podatci telefona (kontakti, fotografije, poruke, datoteke i preuzete aplikacije) trajno će se izgubiti. Preporučujemo da izvršite potpunu sigurnosnu kopiju podataka telefona prije njegova formatiranja.

U slučaju da pronađete nedostatak sukladnosti telefona koji sprječava uobičajenu uporabu, vaš telefon mora se predati našoj servisnoj službi. Vaš telefon neće biti popravljen ni zamijenjen ako su oznake ili serijski brojevi (IMEI) uklonjeni ili promijenjeni odnosno ako računa o kupnji nema ili ako je nečitljiv.

Ako se potvrdi nedostatak sukladnosti, vaš cijeli telefon ili dio njega bit će zamijenjen ili popravljen. Ovim jamstvom pokriveni su dijelovi kao i troškovi rada.

Prije slanja telefona u našu servisnu službu, preporučujemo:

- Zabilježite i pažljivo čuvajte svoje IMEI brojeve (*),
- Izvadite SD karticu i SIM karticu,
- Spremite sve svoje osobne podatke. Naš centar za popravak možda će morati formatirati vaš telefon.

(*) Vaš IMEI kôd jest serijski broj koji omogućuje identifikaciju vašeg uređaja i uslugu nakon prodaje. Postoji nekoliko načina da pronađete svoj IMEI kôd:

- Utipkajte *#06# na tipkovnici vašeg mobilnog telefona,
- Pogledajte ambalažnu kutiju telefona,
- Na pozadini telefona i ovisno o modelu, IMEI se može nalaziti na etiketi ili u unutrašnjosti telefona, ispod baterije (ako se može ukloniti).

Dokumenti i elementi koje je pri slanju vašeg telefona našoj servisnoj službi potrebno dostaviti:

- Presliku računa, na kojoj je naveden datum kupnje, vrsta proizvoda i naziv distributera,
- IMEI broj telefona,
- Opis oštećenja telefona

Zahvaljujemo se vam za zaupanje in za nakup tega pametnega telefona.

Uporabniški priročnik vam bo v pomoč pri seznanjanju z novim aparatom.

VSEBINA

PREDSTAVITEV TELEFONA

TREKKER-X4: certifikat MIL-STD-810G	296
Tehnične sheme.....	297

PREDNOSTI TELEFONA TREKKER-X4

Panomorfna tehnologija	298
Kaj je to?	298
Aplikacija X-CAM	298
Različni načini video snemanja.....	298-299
Glavni meni.....	299
Gumb "capture"	299
X-STORY.....	300
X-STORY Timeline.....	300
Urejanje X-STORY	300
Urejanje X-STORY iz galerije.....	300
Ogled vseh X-STORY	300-301
X-LINK™	301
Sistem pritrditve – X-BLOCKER	302
Programirljiva tipka.....	302
Funkcija SOS.....	302-303
Programiranje parametrov	302-303
V primeru nevarnosti	303

SEZNANJANJE TELEFONA TREKKER-X4 V OKOLJU OUTDOOR

Nasveti za uporabo telefona TREKKER-X4 pod vodo.....	303
Funkcija touch-lock.....	303
Nasveti po potopitvi	303
Uporaba telefona TREKKER-X4 z rokavicami.....	303
Aplikacija X4-SENSORS.....	303-304
Varnostna vrvica	304

NASVETI ZA NAJBOLJŠO UPORABO TELEFONA TREKKER-X4

Konfiguriranje bralnika prstnih odtisov.....	304
Uporaba čarovnika Google	304-305
Glasovna funkcija za pisanje SMS-ov.....	305
Na poti	305
Način brez povezave.....	305
Podatkovno gostovanje.....	305
Prekrivanje oken: za istočasno odpiranje dveh oken.....	305
Z enim klikom izbrišite odprte aplikacije.....	305

Konfiguracija več jezikov	305
Dodajanje uporabnika.....	305
Lažje brskanje	306
Organizacija ikon na začetnih zaslonih	306
Dodajte «pripomočke».....	306
Sprememba velikosti prikaza in pisave	306
Skrij brskalno vrstico.....	306
Nastavite obvestilno vrstico.....	306
Način "ne moti"	306
Varnostno kopiranje.....	306
Bližnjice.....	306-307
Alarm.....	306
Kamera	307
Brskanje po vaših nedavnih aplikacijah.....	307
Iskalna vrstica	307
Odprite meni, ki je povezan z ikonami obvestilne vrstice	307
VKLOP	
Namestitev kartice SIM.....	307-308
Vklop / Izklop telefona	308
Konfiguracija telefona	308
Baterija.....	308-310
Polnjenje baterije.....	309
Način varčevanja z energijo (največji prihranki)	309
Način varčevanja z baterijo	309
Nasveti in napotki v zvezi z baterijo	309-310
OSNOVNI ELEMENTI	
Kretnje na zaslonu na dotik.....	311-312
Center za obvestila.....	312-313
Zaklepanje in odklepanje zaslona	313
Prilagajanje zaslona	313
Sprememba datuma in časa	314
Upravljanje aparatov in podatkov	314
UPORABA TELEFONA	
Začetni zaslon	314
Telefon.....	315
Stiki.....	315-316
Sporočila	316-317
Kamera.....	317
Galerija	317-318
Računalo.....	318
Glasba.....	318
Brskalnik	318
E-pošta	319
Posodobitve sistema	319
VARNOSTNI UKREPI	
Splošne varnostne informacije.....	319-321
Informacije v zvezi z vodotesnostjo	321-322

Medicinski pripomočki.....	322
Varnost v cestnem prometu.....	322
Napajanje in polnjenje	323
Zaščita sluha.....	324
Varstvo okolja.....	324
Čiščenje in vzdrževanje	324-325
Klic v sili.....	325
Priporočila za zmanjšanje izpostavljenosti uporabnika sevanjem.....	325

DODATNE INFORMACIJE

Skladnost	325
Frekvenčni pasovi in moč.....	326
Informacije o dodatni in programski opremi.....	327
Stopnja specifične absorpcije (SAR)	327

PRILOGE

Pomembne informacije.....	328
Avtorske pravice	328
Splošni garancijski pogoji.....	328-329

PREDSTAVITEV TELEFONA

TREKKER-X4: CERTIFIKAT MIL-STD-810G*

Vojaški standard MIL-STD-810G je ustvarila ameriška vojska za posnemanje pogojev uporabe elektronskih aparatov na terenu pod ekstremnimi pogoji. TREKKER-X4 je bil laboratorijsko preizkušen glede odpornosti na sovražna in zahtevna zunanja okolja. Uspešno je preстал naslednjih 12 testov:

- Odpornost na nizek tlak (nadmorska višina: nad 4000 m)
- Odpornost na ekstremne temperature
- Skrajni mraz (-40 °C/-40 °F)
- Huda vročina (60 °C/140 °F)
- Odpornost na temperaturne šoke
- Odpornost na ivje in ledeni dež
- Odpornost na sončno sevanje (UV)
- Odpornost na dež
- Odpornost na slano meglico
- Odpornost na onesnaženje s tekočino (2-propanol)
- Odpornost na vibracije
- Odpornost na udarce
- Odpornost na močne pospeške.

TREKKER-X4 je primeren za vse najzahtevnejše situacije: padalstvo, jadralno padalstvo, letalstvo, ekstremno kajakaštvo, kolo, štirikolesnik, motorno kolo, terenska vozila, vodne smuči, pa tudi za visoke vročine, izjemen mraz, močan dež. Primeren je tudi za uporabo v laboratoriju ali v gradbeništvu.

TEHNIČNE SHEME

**INTEGRIRANA
AKCIJSKA KAMERA/
IZBOLJŠANO
FOTOGRAFIRANJE
12MP**

**V JEDRU EKOSISTEMA
PRIKLJUČKOV
X-LINK™**

**IN OJAČAN
CROSSCALL**

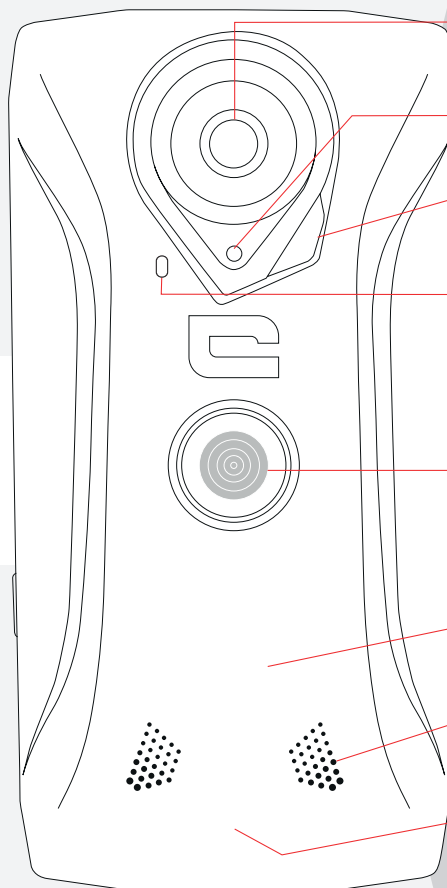

X-CAM: Optimirano za širokokotni video

fotosenzor

Svetilka 2x0,5 W LED bliskavica

Hibrid z avtom. ostrenjem (PDAF + laser)

X-LINK™: pritrditev, polnjenje in prenos podatkov

Dolgotrajna baterija **4400 mAh**

Zvočnik

vodotesen in odporen

Hermetično zaščiteno pred vdorom prahu in obstojen po potopitvi v vodo do 60 min in do globine 2 m (IP68)

15

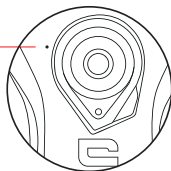

1

14 ⚠ Obvezno in dosledno zapirajte!

2

13

3

4

5



12



5

9

8

7

6 ⚠ Obvezno in dosledno zapirajte!

1. Senzor UV
2. Sprednja kamera 8 MP
3. Predal za vstavljanje kartice SIM
4. Gumb za glasnost + / -
5. Zareze X-BLOCKER
6. Pokrov za zatesnitev + USB 3.1 tip-C
7. Mikro
8. Toplotni senzor/ hidrometer/barometer/ višinomer
9. Programirljiva tipka
11. Gumb za vklop/izklop + čitalnik prstnega odtisa
12. Senzor svetlobe
13. Sprejemnik
14. Pokrov za zatesnitev + vtič za slušalke
15. Zmanjševalnik hrupa

PREDNOSTI TELEFONA TREKKER-X4

PANOMORFNA TEHNOLOGIJA

KAJ JE TO?

Panomorfna tehnologija omogoča širokokotne slike, stabilizirane, bližje dojemanju očesa, čeprav z zelo majhne razdalje. Realnost projicira na polkroglo, nato pa s pomočjo programske opreme obnovi sliko (dewarping), tako da ohranja vidni kot in popravlja izkrivljanja.

FOTOGRAFIJO JE POSNELA



TREKKER-X4



Klasična akcijska kamera

APLIKACIJA X-CAM

Nativna aplikacija X-CAM omogoča popolno vizualno izkušnjo. Videoposnetke lahko zajemate na različne načine. Zatem lahko zelo preprosto urejate svoje X-STORY (video montaže).

RAZLIČNI NAČINI VIDEO SNEMANJA



Izbira načina zajemanja

- **Dynamic:** omogoča širokokotno snemanje stabiliziranih videoposnetkov vseh outdoor aktivnosti
- **Slow motion:** omogoča do 5 kratno upočasnitev slike.
- **Time-lapse:** omogoča montažo videa iz fotografij, posnetih v rednem časovnem intervalu.
- **DashCam:** omogoča neprekinjeno snemanje in shranjevanje zadnjih nekaj posnetih minut, ko to želimo.
- **Custom:** omogoča nastavitve ločljivosti in števila sličic na sekundo.

- **LIVE Streaming:** omogoča delitev "v živo" na družabnih omrežjih pretočnih videoposnetkov in širokokotnih posnetkov telefona TREKKER-X4.

Hyperstab®: omogoča izdelavo stabiliziranih videoposnetkov, zahvaljujoč analizi podatkov žiroskopa, ki kompenzira premikanje in vibracije telefona.

Informacije na dnu zaslona kažejo nastavitve izbranega načina in preostali čas snemanja.

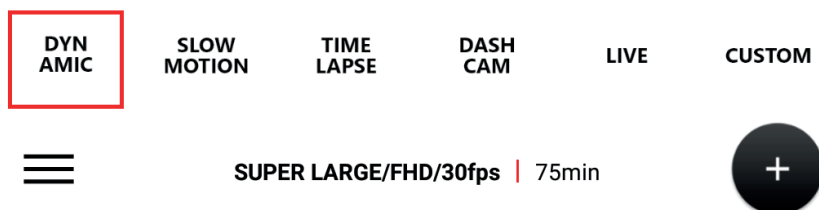

Primer: 110° / 1080 p / 30 fps pomeni, da bo snemanje opravljeno z naslednjo konfiguracijo: pod kotom 110°, Full HD (1080 x 1920 slikovnih točk), s 60 sličicami na sekundo. Preostane vam še 39 minut snemanja, preden se bo pomnilnik napolnil.

GLAVNI MENI

V glavnem meniju lahko spreminjamo glavne parametre vsakega načina.



Primer:

Tukaj lahko izberete snemanje zadnjih 30/60/90 sekund.

GUMB "CAPTURE"



Srednji gumb omogoča začetek video snemanja.

X-STORY

X-STORY TIMELINE



- Vsak medij je shranjen v X-GALLERY in se prikaže v tej časovnici
- Časovnica predstavlja trenutno zgodbo, to je "X-STORY".
- Možno je pomikanje v tej časovnici (drsenje v levo / desno), da izbrišete medij iz časovnice (ne da bi ga izbrisali iz galerije)
- Če kliknete na medij, ga odprete v galeriji
- Gumb " + " omogoča ustvarjanje nove X-STORY (brisanje trenutne časovnice), odpiranje že posnete zgodbe ali urejanje zgodbe.
- Gumb "EDIT STORY" in gumb "X-STORY" na levi strani časovnice odpreta urejevalnik za X-STORY

UREJANJE X-STORY

Urejevalnik X-STORY, ki je neposredno integriran v galerijo fotografij, omogoča ustvarjanje odličnega filma v nekaj klikih s pomočjo preprostih orodij.

- Ime Story je napisano na vrhu zaslona.
- Vse medije svoje X-STORY si lahko ogledate na dnu zaslona.
- Predvajalnik prikaže izbran medij na časovnici (obkrožen rdeče) in predlaga začetek predvajanja, vrnitev na začetek zaporedja in spremembo zadnjega dejanja.
- Na koncu zaporedja se film poveže z naslednjim medijem na časovnici.
- Obstaja možnost spreminjanja vrstnega reda medijev na časovnici.
- Več možnosti s pritiskanjem na medij: podvojitvev, skrivanje, priljubljenost, dajanje v skupno rabo.
- Pri vsakem video zaporedju je mogoče uporabiti 5 orodij:
 - Cut: za skrivanje začetka ali konca zaporedja
 - Sprememba glasnosti zvoka sekvence
- Kadarkoli lahko :
 - Dodate učinke celotnemu filmu
 - Dodate glasbo na film:
 - Dokončanje filma: odpre se predvajalnik X-STORY, ki omogoča celozaslonsko predvajanje, vrnitev v montažo ali dajanje v skupno rabo.

UREJANJE X-STORY IZ X-GALLERY.

- X-STORY lahko ustvarite iz katerega koli medija v galeriji, tako da kliknete medij, nato pa na CREATE X-STORY

OGLED VSEH X-STORY

Glavna galerija ima zavihek, namenjen vsem X-STORY. Za vsako od njih je mogoče:

- Predvajanje zgodbe: zažene X STORY v celozaslonskem načinu
- Urejanje: odpre urejevalnik za X-STORY
- Urejanje naslova: omogoča spremembo naslova X-STORY

- Dajanje v skupno rabo: odpre podokno za dajanje telefona v skupno rabo
- Brisanje: odstranitev zgodbe iz galerije.



X-LINK™

PAMETNI SISTEM MAGNETNE POVEZAVE

Magnetni priključek na hrbtni strani pametnega telefona omogoča njegovo pritrditev in priključitev na ekskluzivno dodatno opremo X-LINK™.

Ta priključek omogoča hitro polnjenje (2,1 A) in/ali prenos podatkov s pomočjo funkcije OTG (če je nameščen na združljivo dodatno opremo)



MAGNETNO

Obrnjena polarnost
Usmerjenost pokončno / ležeče



ENOSTAVNA UPORABA



HITRO POLNJENJE



EKOSISTEM

Dodatna oprema X-LINK je posebej zasnovana za izboljšanje foto/video izkušnje s telefonom TREKKER-X4.

Poiščite celotno paleto dodatne opreme na www.crosscall.fr



SISTEM PRITRDITVE X-BLOCKER

X-BLOCKER

V situacijah, v katerih mora ostati mobilnik na mestu, s tem priloženim ekskluzivnim priključkom pametni telefon TREKKER-X4 pritrdite na združljive priključke. Enostavno ga pritrdite na stranske zarezne telefona. Njegova silikonska prevleka zmanjšuje vibracije, ki jih povzročajo udarci.

Celoten izbor dodatne opreme, združljive z X-LINK™ in X-BLOCKER, najdete na www.crosscall.com

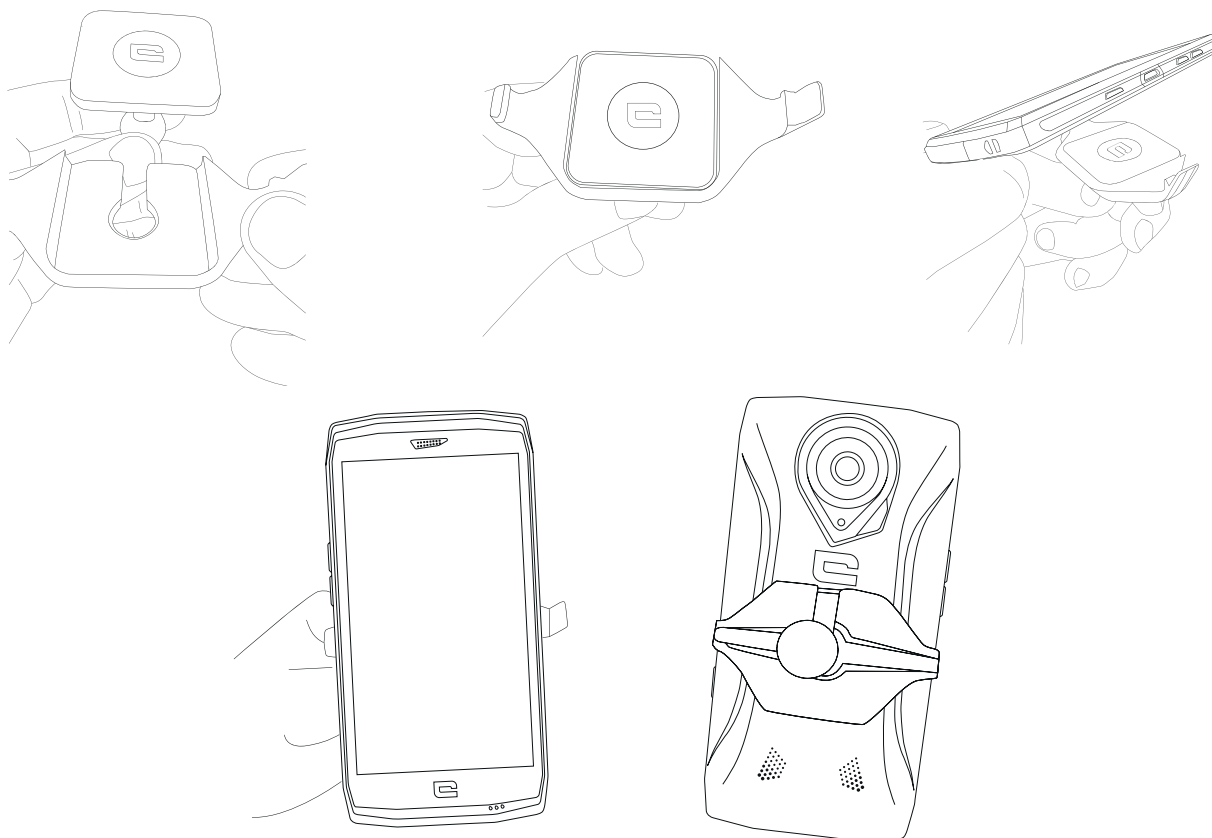

PROGRAMIRLJIVA TIPKA

V meniju **Nastavitve > Gumbi bližnjic > Programirljiv gumb > Vklop >** izberite funkcijo, ki jo želite dodeliti tej tipki.

Ta tipka je privzeto nastavljena za "foto". S klikom na "po meri" lahko izberete željeno funkcijo.

FUNKCIJA SOS



PROGRAMIRANJE PARAMETROV:

Če želite uporabljati to aplikacijo, programirajte svoj programirljiv gumb in izberite funkcijo

SOS (**parametri > Gumbi > Programirljiv gumb > SOS**).

Če želite izbrati osebo, ki jo je treba opozoriti v primeru nevarnosti, odprite aplikacijo SOS (ali programirajte funkcijo SOS neposredno s programirljivim gumbom) in izpolnite zahtevane podatke.

Vnesite sporočilo, ki bo samodejno poslano, če boste v nevarnosti. Primer: "Sem v nevarnosti, prosim, da obvestite reševalce. Tukaj je moja geolokacija."

V PRIMERU NEVARNOSTI:

Pritisnite funkcijsko tipko in samodejno se sproži klicanje predhodno izbrane osebe oz. oseb. Poslan jim bo SMS z vašo geolokacijo.

SEZNANJANJE TELEFONA TREKKER-X4 V OKOLJU OUTDOOR

NASVETI ZA UPORABO TELEFONA TREKKER-X4 POD VODO

Pred uporabo v vodnem okolju se prepričajte, ali so dobro zaprti tesnilni pokrovčki (ki pokrivajo vrata USB in priključek za slušalke).

FUNKCIJA TOUCH-LOCK

Če želite posneti fotografije, ne pozabite aktivirati funkcije **touch-lock** , ki zaklene zaslon na dotik (v funkciji fotografije, ikona na vrhu zaslona). Nato lahko pritisnete gumb za glasnost za snemanje fotografij (ali uporabite programirljiv gumb).

NASVETI PO POTOPITVI

 Po potopitvi v morsko vodo; ne pozabite sprati telefona s sladko vodo. Reže na zvočniku in mikrofону so lahko zamašene z vodo. Preden kličete, počakajte nekaj minut, da se ponovno vzpostavi optimalno delovanje.

UPORABA TELEFONA TREKKER-X4 Z ROKAVICAMI

Ta možnost omogoča povečanje otipne občutljivosti zaslona.
Nastavitve > Prikaz > Napredne nastavitve > način rokavice

APLIKACIJA X4 SENSORS



V tej aplikaciji dobite podatke o senzorjih, vgrajenih v mobilnik. Zlasti nekaterim aplikacijam bodo omogočili optimalno delovanje. Pri prvem odprtju aplikacije kliknite na "sprejmi", da sprejmete splošne pogoje uporabe.

Termometer: meri temperaturo okolja. Vendar pa nanj vpliva temperatura samega telefona (polnilni tokokrog, aktivnost procesorja ...), še posebej, če je bil dalj časa v žepu ali blizu telesa.

Higrometer: senzor vlažnosti za merjenje stopnje vlažnosti v zraku. Stopnja je izražena v % količine nasičenosti z vodnimi hlapi.

Magnetometer: to je funkcija kompasa. Ta senzor deluje ne glede na položaj telefona (za razliko od kompasa, ki mora biti položen vodoravno). Meri usmerjenost telefona glede na magnetni sever. Kompas umerite tako, da sledite navodilom na zaslonu.

Merilnik pospeška: Omogoča merjenje in prikaz pospeška telefona na treh oseh.

Z matematično integracijo omogoča prikaz hitrosti premikanja predmeta ali celo spreminjanje njegovega položaja v času.

Barometer: Ta senzor meri atmosferski tlak.

Višinomer: Omogoča merjenje višine s pomočjo atmosferskega tlaka.

GPS: Prikaže položaj aparata in natančnost signala GPS. Spoznate lahko število zaznanih satelitov in vaš natančen položaj.

Bližina: Omogoča ugasnitev zaslona med telefonskim klicem, ko držite telefon v bližini ušesa.

Svetlost: Omogoča optimiziranje svetlosti zaslona glede na svetlobo okolja, z namenom varčevanja z baterijo ali izboljšanja čitljivosti.

Bluetooth in omrežja: Označuje prisotnost in moč komunikacijskih omrežij.

Baterija: Kaže polnjenje in takojšnje praznjenje baterije.

UV: Podaja UV-indeks sončnega sevanja z zaznavanjem intenzivnosti ultravijoličnih žarkov. Pozor, ta indeks je podan le informativno, zato se pri podaljšani izpostavljenosti soncu ne zanašajte samo nanj.

VARNOSTNA VRVICA

Če želite imeti proste roke med svojimi aktivnostmi, uporabite varnostno vrvico, priloženo telefonu TREKKER-X4.

NASVETI ZA NAJBOLJŠO UPORABO TELEFONA TREKKER-X4

KONFIGURIRANJE BRALNIKA PRSTNIH ODTISOV

Dodajte do pet prstnih odtisov za odklepanje svojega mobilnega telefona.

Nastavite jih pri prvem konfiguriranju pametnega telefona ali pojdite na:

Nastavitve > Varnost in lokacija > Prstni odtis > Dodaj prstni odtis. Če želite shraniti prstni odtis v celoti, morate večkrat zaporedno pritisniti na senzor.

UPORABA ČAROVNIKA GOOGLE

Prst držite pritisnjen na dve sekundi, na zaslonu.

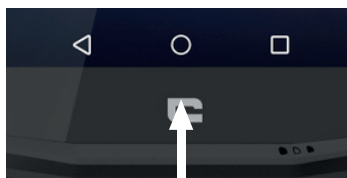

nato pa sledite navodilom

Ko je glas posnet, samo recite glasno "OK GOOGLE", da se odpre čarovnik.

Nočni način

Ustvarjen je bil za odstranitev modre svetlobe z zaslona. Zaslون se obarva rumeno in omogoča, da si odpočijete oči pod pogoji šibke svetlosti.

Nastavitve > Prikaz > nočna osvetlitev

Kliknite "Program", da nastavite način aktiviranja tega programa (Noben / ob določenem času / ponoči)

Nato izberite stopnjo intenzivnosti.

GLASOVNA FUNKCIJA ZA PISANJE SMS-OV

V aplikaciji Sporočilo kliknite polje za vnos besedila in nato Govorite in besedilo se bo samodejno vneslo.



NA POTI

V tujini se pozanimajte o pogojih in ponudbah v zvezi z vašo pogodbo s ponudnikom.

NAČIN BREZ POVEZAVE

Nastavitve > Omrežje in internet > letalski način omogočen

Ali dostopen preko obvestilne vrstice na ikoni letalskega načina.

PODATKOVNO GOSTOVANJE

Če želite izkoristiti mobilne podatke v tujini, omogočite gostovanje mobilnih podatkov na naslednji način:

Parametri > Omrežje in internet > SIM in mobilni podatki > Podatkovno gostovanje > omogočite možnost.

Ali dostopno preko ikone mobilnih podatkov na obvestilni vrstici.

PREKRIVANJE OKEN: ZA ISTOČASNO ODPIRANJE DVEH OKEN

Zaslون lahko razdelite zaslon na dva dela*. Primer: Youtube + Whatsapp.

Ko je aplikacija odprta, dolgo pritiskajte na kvadrat. Nato izberite drugi zaslon za prikaz.

*Vse aplikacije niso združljive z možnostjo prekrivanja oken

Z ENIM KLIKOM IZBRIŠITE ODPRTE APLIKACIJE

S klikom na kvadrat (upravitelj opravil) povlecite vse zaslone do najstarejšega. Prikazal se bo poziv "briši vse".

KONFIGURACIJA VEČ JEZIKOV

Če ste navajeni na komuniciranje s sporočili v več jezikih, lahko konfigurirate več jezikov, tako da se vaša tipkovnica prilagodi in popravlja jezik, v katerem se izražate.

Nastavitve > Sistem > Jeziki in vnosi > Jeziki > Dodajte jezik

Ko pišete sporočilo, pritisnite preslednico in izberite želeni jezik.

DODAJANJE UPORABNIKA

V obvestilni vrstici dobite s klikom na ikono  možnost, da odprete račun za "gosta". Vmesnik si lahko osebno prilagodite, tako da izberete ustrezne aplikacije (igre za otroke, profesionalen račun ...)

LAŽJE BRSKANJE

ORGANIZACIJA IKON NA ZAČETNIH ZASLONIH

Če želite ustvariti "tematsko" mapo, dolgo pritiskajte na ikono aplikacije in jo povlecite na ikono, s katero jo želite povezati. Mapa je zdaj ustvarjena. V mapo dodajte vse zelene aplikacije, tako da jih povlečete vanjo. Za prilagoditev imena mape kliknite na "Neimenovana mapa".

Primer: mapa "večpredstavnost" / mapa "družabna omrežja" / mapa "šport"

DODAJTE "PRIPOMOČKE".

Dolgo pritiskajte na začetni zaslon. Zdaj lahko: spremenite ozadje zaslona; prikažete pripomočke; ali izberete nastavitve začetnega zaslona.

Primer prikaza pripomočka: izberite prikaz vremena na ozadju zaslona, izberite emoji Snapchat prijatelja in ustvarite bližnjico za odpiranje pogovora z njim, prikažite dnevni red ali novice ...

SPREMEMBA VELIKOSTI PRIKAZA IN PISAVE

V **Nastavitvah > Dostopnost > nastavite** ustrezno velikost pisave.

SKRIJ BRSKALNO VRSTICO

Pojdite v **Nastavitve > Brskalna vrstica > omogočite možnost.**

Puščica, ki se prikaže na levi strani brskalne vrstice, omogoča, da jo skrijete za ogled v celozaslonskem načinu.

NASTAVITE OBVESTILNO VRSTICO

Ko ste na začetnem zaslonu, dvakrat povlecite navzdol za prikaz obvestilne vrstice.

Kliknite na



Z daljšim pritiskanjem na ikono lahko:

- spremenite njen položaj v obvestilni vrstici.
- Dodajate / odstranite ikone, tako da jih povlečete v svetlo sivo območje na spodnji strani zaslona ali tako, da jih povlečete iz tega območja.

NAČIN "NE MOTI"

V **obvestilni vrstici > ne moti**

Ali preko **Nastavitve > Zvok > Prednostne nastavitve "ne moti"**

Nato lahko nastavite funkcije, ki ostanejo aktivne (klici in sporočila nekaterih stikov, koledarski opomniki, alarm ...)

VARNOSTNO KOPIRANJE

Nastavitve > Sistem > Varnostno kopiranje

Vaši podatki se shranijo v Google Drivu, povezanem z vašim Gmail naslovom.

BLIŽNJICE

ALARM

Kliknite na prikaz časa na ozadju zaslona in pojdite neposredno na svoj Alarm (ali uro, časovnik, štoparico)

KAMERA

Ko je vaš pametni telefon v stanju pripravljenosti, lahko dostopate do kamere brez odklepanja telefona. S prstom povlecite iz spodnjega desnega kota v zgornji levi kot.

BRSKANJE PO VAŠIH NEDAVNIH APLIKACIJAH

Kliknite na in poiščite nedavno odprte aplikacije.

ISKALNA VRSTICA

Ne pozabite uporabljati iskalne vrstice za iskanje zelenih informacij. Primer: v Nastavitvah ali v aplikacijah.

ODPRITE MENI, KI JE POVEZAN Z IKONAMI OBVESTILNE VRSTICE

Če držite prst pritisnjen dve sekundi na ikoni obvestilne vrstice, se odpre meni, povezan s to funkcijo.

VKLOP

NAMESTITEV KARTICE SIM

1. Preverite, ali je vaš aparat izključen

Če ni, ga izklopite s pritiskom na gumb za vklop / izklop.

2. Izvlecite predal s priloženim orodjem za izmet kartice SIM

a. Vzemite priloženo orodje

b. Vstavite ga v luknjico, kot je prikazano spodaj, in izvlecite predal iz reže.

3. Popolnoma izvlecite predal s kovinskim licem navzgor

4. Vstavite kartice SIM

a. Vstavite kartico SIM z licem navzdol v najmanjši predelek

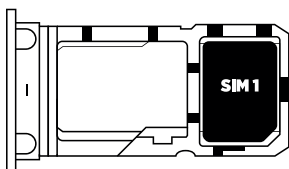

b. Če želite, vstavite drugo kartico SIM (ali kartico SD za največ 512 GB) z licem navzdol v največji predelek.

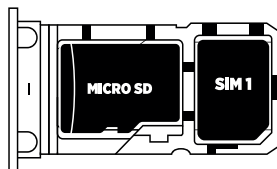
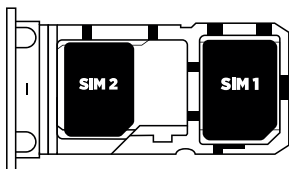

5. Predal ponovno namestite v telefon

a. Preverite pravilno poravnavo kartic.

b. Preden predal vstavite v telefon, ga pravilno poravnajte na režo.

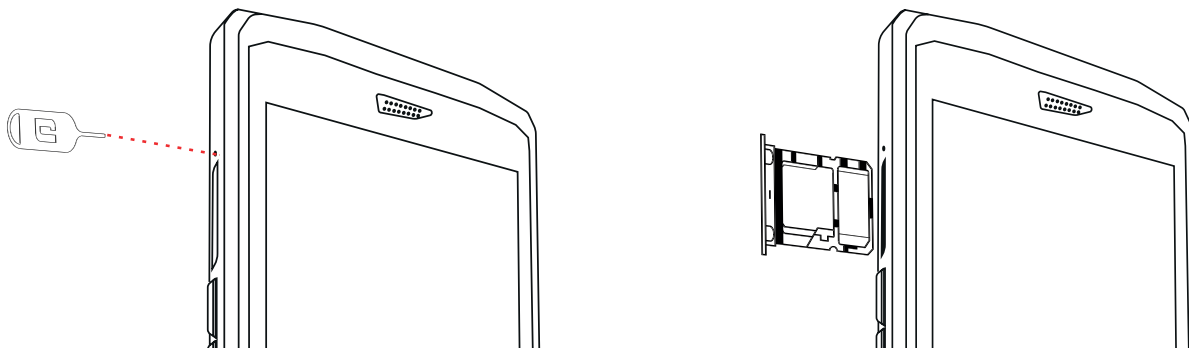

c. Vstavite predal in ga potisnite, kot je prikazano spodaj.

Pozor: da bi zagotovili vodotesnost pametnega telefona, poskrbite, da je predal popolnoma vstavljen in zaklenjen.

VKLOP / IZKLOP TELEFONA

Pred prvo uporabo telefona TREKKER-X4 ga popolnoma napolnite z uporabo priloženega omrežnega polnilnika.

Aparat vklopite ali izklopite tako, da nekaj sekund pritiskate na gumb za vklop / izklop

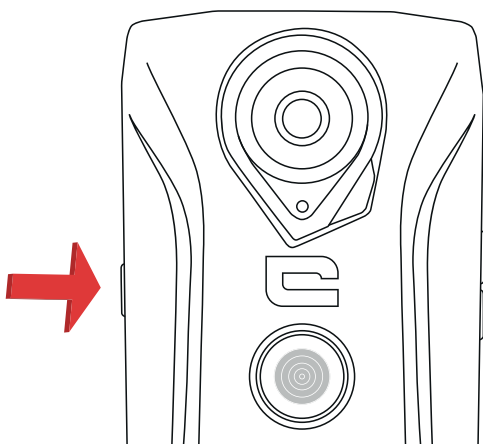

KONFIGURACIJA TELEFONA

Za nastavitve telefona izberite jezik in sledite navodilom na zaslonu. Za dostop do aplikacij povlecite navzgor.

BATERIJA

Avtonomija v načinu klicanja: 2G: 30 ur / 3G-4G: 28 ur

Avtonomija v pripravljenosti: 2G: 21 dni / 3G-4G: 19 dni

Avtonomija GPS*: 11 ur

*GPS + DATA + kartografija GOOGLE omogočeni + osvetlitev zaslona 100 %

Opomba: Na porabo baterije lahko vpliva kakovost omrežja, osvetlitev zaslona, aktivne povezljivosti (Wi-Fi, Bluetooth, NFC), lokacija ...

POLNJENJE BATERIJE

Pred prvo uporabo jo popolnoma napolnite z uporabo priloženega omrežnega polnilnika.

 Nikoli je ne polnite tako, da skupaj uporabljate magnetno povezavo X-LINK™ in povezavo USB, ker bi to lahko skrajšalo življenjsko dobo vašega telefona.

1. Odprite tesnilni pokrov in povežite kabel USB z električnim adapterjem USB, nato pa priključite konec kabla USB v vrata USB.
2. Električni adapter USB priključite v električno stensko vtičnico.
3. Ko se baterija popolnoma napolni, odklopite telefon iz polnilnika. Najprej odklopite polnilnik iz aparata, potem pa iz električne vtičnice.

NAČIN VARČEVANJA Z ENERGIJO (NAJVEČJI PRIHRANKI)

Ta funkcija omejuje delovanje telefona na osnovne funkcije (klici, SMS/MMS, internet in SOS + 4 programirljive tipke). Za zmanjšanje porabe energije se zaslon preklopi na črno-belo.

Dostopen in nastavljen preko: **Nastavitve > baterija**  **> Način varčevanja z energijo**
Ali: preko bližnjice v obvestilni vrstici (tako da povlečete s prstom od vrha do dna zaslona), na drugi strani > način varčevanja z energijo.

Če želite onemogočiti funkcijo varčevanja s energijo, kliknite na  **> Onemogoči način varčevanja z energijo.**

NAČIN VARČEVANJA Z BATERIJO

Ta način je manj omejevalen kot način "varčevanja z energijo". Svetlost mobilnega telefona bo znižana in procesor ne bo dosegel največje zmogljivosti, tako da bo vaš mobilni telefon porabil manj energije.

Dostopen preko bližnjice v obvestilni vrstici (tako da povlečete s prstom od vrha do dna zaslona), ikona varčevanje z baterijo.

ALI preko **Nastavitve > Baterija > Varčevanje z baterijo**

Če želite onemogočiti ta način, ponovno pritisnite na isto ikono. Če to ikono držite pritisnjeno nekaj sekund, boste dobili informacije o bateriji.

NASVETI IN NAPOTKI V ZVEZI Z BATERIJO

- Ne poskušajte sami odklopiti baterije s telefona TREKKER-X4. O vseh morebitnih težavah se posvetujte s servisom Crosscall.
- Uporabljajte polnilnik, ki je priložen v originalni škatli telefona TREKKER-X4.
- Izdelka ne izpostavljajte temperaturam nad 60 °C / 140 °F.
- Ne dotikajte se telefona s kovinskimi konicami, ker bi s tem tvegali preluknjanje baterije.
- Če je telefon zdrobljen ali močno poškodovan, tako da je prizadeta baterija, se ga ne dotikajte in se obrnite na Službo za stranke, ki vam bo dala napotke za ukrepanje.

- Če odkrijete znake pregrevanja (nenormalen vonj, sumljive sledi ...), se ne dotikajte več telefona in se takoj obrnite na Službo za stranke, ki vam bo dala napotke za ukrepanje.
- Ne povzročajte kratkega stika.
- Baterijo reciklirajte skladu z veljavnimi standardi.
- Ne vrzite je v ogenj. Telefona ne polnite med nevihto. Ne uporabljajte polnilnika v mokrem okolju, saj bi to lahko povzročilo kratek stik, požar ali poškodbo polnilnika.

OSNOVNI ELEMENTI

Domov:



Za prikaz začetnega zaslona
pritisnite to tipko

Nedavne

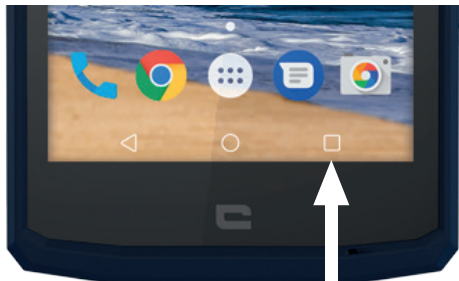

Za odpiranje seznama nedavnih aplikacij
pritisnite to tipko

Nazaj



Za vrnitev v začetni zaslon pritisnite to tipko

KRETNJE NA ZASLONU NA DOTIK

Za uporabo telefona in njegovih aplikacij izvajajte nekaj preprostih kretenj.

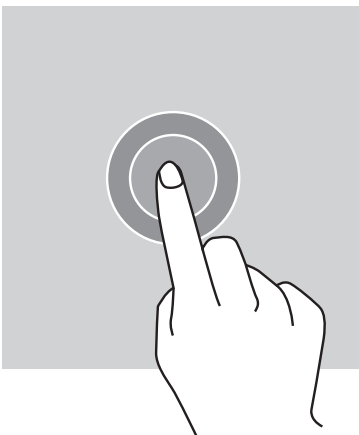

Tapkanje

Za odpiranje aplikacije, za izbiro elementa menija, za pritisk tipke na zaslonu ali za vnos znaka s pomočjo tipkovnice na zaslonu, tapnite element s prstom.

Tapkanje in zadržanje

Prst postavite na element ali na zaslon in ga zadržite tam 2 sekundi za dostop do razpoložljivih možnosti.

Vlečenje

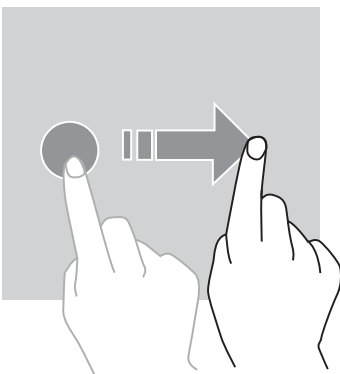

Na začetnem zaslonu ali na zaslonu aplikacij povlecite v levo ali desno za prikaz drugih podoken.

Povlecite navzgor ali navzdol za pomikanje spletne strani ali seznama elementov.

Dejanja z dvema prstoma

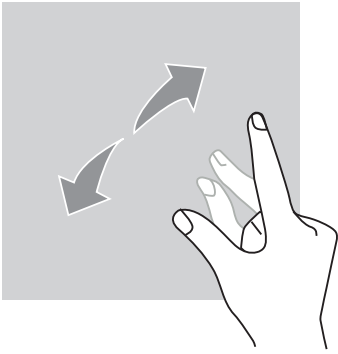

Razmaknite dva prsta na spletni strani, zemljevidu ali sliki za povečavo nekega dela.

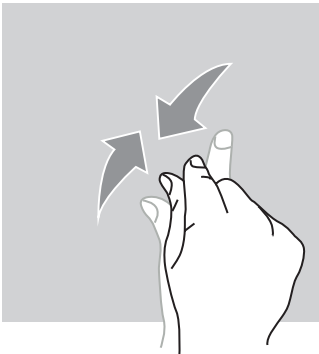

Približajte ju za pomanjšavo.

Premikanje

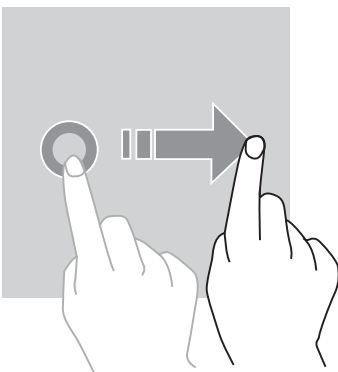

Če želite premakniti neki element, položite prst nanj, ga zadržite in povlecite element na želeno mesto.

CENTER ZA OBVESTILA

Odpiranje centra za obvestila

1. Prst povlecite navzdol proti zunanjemu robu zaslona, da odprete center za obvestila.
2. Ponovno povlecite prst navzdol z zgornjega roba zaslona za vstop v zavihek bližnjic.

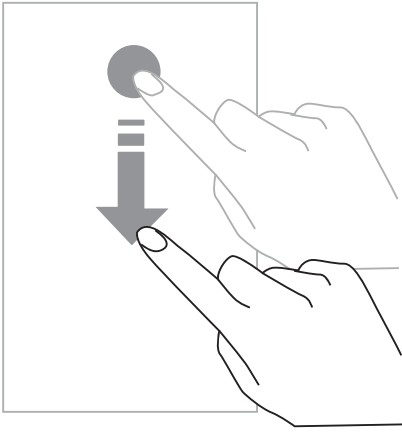

Nastavitev možnosti obvestila

1. Pojdite v **Nastavitve > Obvestila**.
2. Po želji omogočite ali onemogočite nastavitve za obvestila.

Zapiranje centra za obvestila

Za zapiranje centra za obvestila povlecite prst navzgor ali pritisnite gumb Domov.

ZAKLEPANJE IN ODKLEPANJE ZASLONA

Zaklepanje zaslona

- Pritisnite gumb za **vklop / izklop** za ročno zaklepanje zaslona.
- Zaradi zmanjšanja porabe energije in preprečevanje nenamernega delovanja se zaslون samodejno zaklene in preklopi v način pripravljenosti, potem ko ni bil aktiven določeno časovno obdobje. Za spremembo časa prehoda zaslona v način pripravljenosti pojdite v meni **Nastavitve > Prikaz > Pripravljenost** in izberite trajanje.

Odklepanje zaslona

Za ponoven vklop zaslona pritisnite gumb za **vklop / izklop** in povlecite prst v katerokoli smer.

PRILAGAJANJE ZASLONA

1. Pritisnite na prazno območje zaslona in zadržite prst za dostop do začetnega zaslona.
2. Izberite **OZADJA ZASLONA in PRIPOMOČKI** za prilagoditev zaslona.
3. Za odstranitev pripomočka zadržite prste na pripomočku, ki ga želite odstraniti. Na vrhu zaslona se prikaže "**Odstrani**". Zatem povlecite pripomoček v "Odstrani".

SPREMEMBA DATUMA IN ČASA

Pojdite v **Nastavitve > Datum in čas.**

- Omogočite **Samodejni časovni pas** za odobritev časovnega pasa omrežja.
- Omogočite Uporaba **24-urnega** formata za uporabo 24 urnega prikaza časa.

UPRAVLJANJE APARATOV IN PODATKOV

Prenos podatkov

 Med prenosom podatkov ne odklopite kabla USB iz naprave. To bi lahko povzročilo izgubo podatkov ali poškodbe aparata.

1. Aparat povežite z računalnikom s pomočjo kabla USB.
2. Odprite center za obvestila, nato pritisnite na Polnjenje aparata preko USB > Prenos datotek. Pritisnite na Prenos fotografij (PTP), če računalnik ne podpira oblike zapisa protokola MTP (Media Transfer Protocol).
3. Prenesite datoteke med svojim aparatom in računalnikom. Na zaslonu računalnika se prikaže sporočilo. Zatem sledite navodilom za prenos fotografij / videoposnetkov itd.

Ponastavitev podatkov

Izbrišite vse nastavitve in podatke v aparatu.

 Preden izvedete ponastavitev na tovarniške podatke, naredite varnostno kopijo vseh pomembnih podatkov, shranjenih v aparatu. Na zaslonu za aplikacije pritisnite na **Nastavitve > Varnostno kopiranje in ponastavitev > Obnovitev tovarniških nastavitev > PONASTAVITEV TELEFONA > POČISTI VSE.** Naprava se samodejno znova zažene.

UPORABA TELEFONA

ZAČETNI ZASLON

Začetni zaslon je izhodišče za dostop do vseh funkcij telefona. Prikazuje pripomočke, bližnjice do aplikacij in še veliko več.

 Začetni zaslon se lahko prikazuje različno glede na regijo ali operaterja.

Vrstica stanja

Prikazuje ikone stanja in obvestila.

Pripomočki (widgets)



Pripomočki so majhne aplikacije, ki zaganjajo funkcije posebnih aplikacij za posredovanje informacij in priročen dostop na vašem začetnem zaslonu.

Ikone aplikacij

Pritisnite na ikono, na primer aplikacije ali mape, da jo odprete in uporabljate.

TELEFON

Opravljanje klicev

1. Pritisnite na  na začetnem zaslonu ali na zaslonu aplikacij.
2. Pritisnite na , da se odpre tipkovnica, in vnesite telefonsko številko.
3. Pritisnite na  za opravljanje klica.

Opravljanje klicev iz dnevnikov klicev ali seznama stikov

Za opravljanje klica pritisnite na  ali  in na stik ali telefonsko številko.

OPRAVLJANJE MEDNARODNEGA KLICA

1. Pritisnite na  za odpiranje tipkovnice.
2. Pritisnite na 0 in zadržite prst, dokler se ne prikaže znak +.
3. Vnesite kodo države, področno kodo in telefonsko številko.

Nato pritisnite na .

Sprejemanje klicev

Odgovarjanje na klic

Ko pride klic, pritisnite na  in povlecite prst navzgor, da odgovorite nanj.



Zavrnitev klica

Ko pride klic, pritisnite na , da ga zavrnete.



STIKI

Dodajanje stikov

Ročno ustvarjanje stika

1. Pritisnite na ikono stika na začetnem zaslonu ali na zaslonu aplikacij.
2. Pritisnite na  za vnos kontaktnih podatkov stika.
3. Pritisnite na  za shranjevanje.

Dodajanje preko tipkovnice

1. Pritisnite na  za odpiranje .
2. Vnesite številko in pritisnite na Ustvari nov stik.

Dodajanje iz prejetih klicev

1. Pritisnite na .
2. Pritisnite na  za prikaz prejetih klicev.
3. Dodajte prejete klice stiku.

Uvoz stikov

Stike iz storitev za shranjevanje lahko uvozite v svoj aparat.

1. Pritisnite na ikono stika na začetnem zaslonu ali na zaslonu aplikacij.
2. Pritisnite na **UVOZ STIKOV**.
3. Izberite možnost uvoza.

Iskanje stikov

Pritisnite na ikono stika na začetnem zaslonu ali na zaslonu aplikacij.

Uporabite enega od naslednjih načinov iskanja:

- Pomikajte se navzgor ali navzdol po seznamu stikov.
- S prstom povlecite vzdolž kazala na desni strani seznama stikov za hitro pomikanje.
- Pritisnite na  na vrhu zaslona za iskanje stika.

SPOROČILA

Pošiljanje sporočil

1. Pritisnite na ikono sporočila na začetnem zaslonu ali na zaslonu aplikacij.
2. Sestavite sporočilo.
3. Dodajte prejemnike in vnesite sporočilo.
4. Pošljite sporočilo.

Prikaz sporočil

1. Pritisnite na ikono sporočila na začetnem zaslonu ali na zaslonu aplikacij.
2. Izberite stik s seznama sporočil.
3. Prikaz vašega pogovora.

Iskanje sporočil

1. Pritisnite na ikono sporočila na začetnem zaslonu ali na zaslonu aplikacij.
2. Pritisnite na  za vnos ključnih besed za iskanje sporočil.

KAMERA

Omogoča snemanje fotografij ali videoposnetkov.

Fotografiranje

1. Pritisnite na  na začetnem zaslonu ali na zaslonu aplikacij.
2. Na zaslonu uokvirite želeni predmet.
3. Posnemite fotografijo. Vaša fotografija bo samodejno shranjena v **X-GALLERY**.

Zagon kamere na zaklenjenem zaslonu

Za hitro snemanje fotografij zaženite kamero na zaklenjenem zaslonu.



Povlecite  proti zunanosti velikega kroga na zaklenjenem zaslonu.

X-GALLERY

Ogled slik ali videoposnetkov

1. Pritisnite na ikono galerije na zaslonu aplikacij.
2. Izberite sliko ali videoposnetek.

Ogled slik ali videoposnetkov

- Za brisanje slike ali videoposnetka izberite sliko ali videoposnetek in pritisnite na  za brisanje.
- Za brisanje več slik in videoposnetkov pritisnite na  na glavnem zaslonu galerije za vstop v Izberi element. Nato izberite slike ali videoposnetke, ki jih želite izbrisati, in pritisnite na  za brisanje.

Skupna raba slik ali videoposnetkov

Izberite sliko ali videoposnetek in pritisnite na  na dnu zaslona. Izberite način skupne rabe.

RAČUNALO

S pomočjo aplikacije Računalo lahko izvajate enostavne ali kompleksne izračune.

1. Pritisnite na  na zaslonu aplikacij.
2. Spremenite usmerjenost zaslona za prehod s standardnega v znanstveno računalno.

GLASBA

Dodajanje pesmi v telefon

- S pomočjo kabla USB kopirajte pesmi s svojega računalnika.
- Prenesite pesmi z interneta.
- Kopirajte pesmi preko povezave Bluetooth.

Poslušanje glasbe

1. Pritisnite ikono za glasbo.
2. Izberite pesem za predvajanje.
3. Med predvajanjem pesmi pritisnite na gumb Domov za izhod iz zaslona predvajanja glasbe brez zaustavitve pesmi. Za vrnitev v zaslon predvajanja glasbe odprite center za obvestila in pritisnite na naslov pesmi.

BRSKALNIK

Povežite se s spletno stranjo za iskanje informacij in dodajte svoje priljubljene spletne strani, da omogočite hiter dostop do njih.

1. Pritisnite na .
2. Vnesite naslov v iskalno vrstico in pritisnite na . Dostopate lahko do spletnih strani ; priljubljene, prehod med več okni, kot tudi druge funkcije, so tudi podprte.

E-POŠTA

Nastavitve e-poštnih računov

Ko prvič odprete funkcijo e-pošte, nastavite e-poštni račun.

1. Pritisnite na  na zaslonu aplikacij.
2. Vnesite e-poštni naslov in pritisnite na **NAPREJ**. Vnesite geslo in pritisnite na **NAPREJ**. Za ročno registriranje e-poštnega računa podjetja pritisnite na **ROČNA NASTAVITEV**.
3. Za nastavitve sledite navodilom na zaslonu.

Pošiljanje e-sporočil

1. Pritisnite na  za sestavljanje e-sporočila.
2. Dodajte prejemnike in vnesite besedilo e-sporočila.
3. Pritisnite na  za pošiljanje e-sporočila.

POSODOBITVE SISTEMA

Posodobitve predstavljajo izboljšave prvotno vgrajene različice programske opreme v telefonu. Namen teh posodobitev je izboljšati stabilnost sistema in / ali zagotavljati nove funkcije.

Kadar bo posodobitev na voljo, boste prejeli obvestilo, da lahko prenesete posodobitev.

VARNOSTNI UKREPI

SPLOŠNE VARNOSTNE INFORMACIJE

Neupoštevanje varnostnih napotkov lahko povzroči požar, električni udar, telesne poškodbe, ali poškodbe vašega telefona ali drugega premoženja. Pred uporabo telefona preberite vse spodnje varnostne napotke.

- Ne vključite telefona, če je njegova uporaba prepovedana, če lahko povzroči motnje ali če predstavlja nevarnost.
- Izogibajte se izpostavljenosti magnetnim poljem.
- Izklopite telefon v letalih in na letališčih, če to zahtevajo od vas.
- Izklopite telefon v bližini visoko preciznih elektronskih aparatov. Telefon bi lahko motil delovanje tovrstnih aparatov.
- Telefona in njegove dodatne opreme ne dajte v vsebnike z močnim magnetnim poljem.

- Magnetnih pomnilniških medijev ne puščajte v bližini svojega telefona. Sevanja, ki jih oddaja telefon, bi lahko izbrisala podatke, shranjene v njih.
- Telefon zavarujte pred neposredno sončno svetlobo. Telefona ne izpostavljajte previsokim temperaturam in ga ne uporabljajte v prisotnosti vnetljivih plinov (na primer bencinska črpalka).
- Med opravljanjem klicev držite telefon vsaj 15 mm od telesa.
- Majhni delci lahko povzročijo zadušitev.
- Telefon lahko oddaja glasen zvok.
- Preprečite udarce in poškodbe telefona.
- Nekateri deli telefona so iz stekla. Steklo se lahko zlomi, če telefon pade na trdo površino ali utрпи močen udarec. Če se steklo zlomi, se ne dotikajte steklenih delov telefona in ne poskušajte odstraniti razbitega stekla s telefona. Ne uporabljajte telefona, dokler steklenega dela ne zamenjajo v pooblaščenem servisu.
- Ne poskušajte razstaviti telefona ali njegove dodatne opreme. Vzdrževanje ali popravilo telefona lahko izvajajo samo ustrezno usposobljene osebe.
- Električna vtičnica mora biti nameščena v bližini telefona in mora biti lahko dostopna.
- Upoštevajte vse zakone ali predpise v zvezi z uporabo telefona. Pri uporabi telefona upoštevajte zasebnost in pravice drugih.
- Natančno sledite navodilom v tem priročniku v zvezi z uporabo kabla USB. V nasprotnem primeru se lahko poškodujeta vaš telefon ali osebni računalnik.
- Telefon čistite z mehko in suho krpo. Ne uporabljajte vode, alkohola, mila ali kemikalij.
- Naredite varnostno kopijo pomembnih podatkov. Popravilo ali drugi dejavniki lahko povzročijo izgubo podatkov.
- Ne izključite telefona med prenosom datotek ali formatiranjem pomnilnika. To lahko povzroči napake v programu ali poškodovanje datotek.
- Naprava ni predvidena za uporabo s strani oseb (kamor so vključeni otroci) z zmanjšanimi fizičnimi, čutilnimi ali duševnimi sposobnostmi, ali oseb, ki nimajo izkušenj z napravo, oziroma je ne poznajo, razen če oseba, ki odgovarja za njihovo varnost, poskrbi za nadzor ali za predhodno usposabljanje o uporabi naprave.
- Telefon in polnilnik hranite izven dosega otrok. Ne pustite, da otroci uporabljajo telefon ali polnilnik brez nadzora.
- Majhne dodatke za telefon hranite izven dosega otrok, da se izognete nevarnosti zadušitve.
- Ne dovolite otrokom in živalim, da bi žvečili ali lizali aparat.

- Ne spreminjajte in prenavljajte svojega telefona.
- Telefona ne izpostavljajte ognju, eksploziji ali drugim virom nevarnosti.
- Izklopite telefon v bližini eksplozivnih snovi ali tekočin.
- Telefon lahko povežete samo z vmesnikom USB različice 2.0.
- Idealne temperature delovanja so med 0 °C in 40 °C. Idealne temperature shranjevanja so med -20 °C in 50 °C.
- Prenehajte uporabljati aparat, če je eden od njegovih delov počen, zlomljen ali če je pregret.
- Aparata ne naslanjajte na oči, ušesa ali kateri koli del telesa in ga ne vtikajte v usta.
- Ne uporabljajte bliskavice v bližini oči ljudi ali živali.
- Uporabljajte samo originalne dodatke za telefon in ne uporabljajte baterije z drugim telefonom.

INFORMACIJE V ZVEZI Z VODOTESNOSTJO

- Kupili ste mobilni telefon, ki izpolnjuje mednarodni standard IP68. Da bi zagotovili optimalno delovanje in vodotesnost, preverite, ali so dobro zaprti vsi poklopki pokrovčki za prekrivanje odprtih in pokrovčka.
- Ne odpirajte ovitka na zadnji strani aparata, če se le-ta nahaja v vodi ali v zelo vlažnem okolju.
- Gumijasto tesnilo, pritrjeno na pokrovček, je ključna komponenta aparata. Pazite, da ne poškodujete gumijastega tesnila, ko odprete, ali zaprete pokrovček. Da preprečite poškodbo aparata, se prepričajte, da na tesnilu ni nobene nečistoče, kot sta pesek ali prah.
- V primeru padca ali udarca se lahko zrahljajo pokrovčki ek in poklopci, ki prekrivajo odprtine.
- Če je bil aparat potopljen v vodo, ali če sta se zmočila mikrofona ali zvočnik, morda zvok ne bo jasen med klicem. Poskrbite za to, da sta mikrofona in zvočnik čista in suha, tako da ju obrišete s suho krpo.
- Če je aparat moker, ga temeljito posušite s čisto, mehko krpo.
- Zaradi vodoodpornosti aparata lahko pride do rahlih vibracij v določenih pogojih. V primeru, da je glasnost nastavljena na visoko raven, so vibracije popolnoma normalne in ne vplivajo na pravilno delovanje aparata.
- Ne razstavljajte membrane za zatesnitev mikrofona ali zvočnikov in ne uporabljajte naprave, ki bi jo lahko poškodovala.

- Nihanje temperature lahko povzroči povečanje ali znižanje tlaka, kar lahko vpliva na kakovost zvoka. Po potrebi odprite poklopce za izpust zraka

MEDICINSKI PRIPOMOČKI

- Izklopite telefon v bolnišnicah in drugih zdravstvenih ustanovah, ki to zahtevajo.
- Vaš telefon vsebuje radijske module, ki oddajajo elektromagnetna polja. Elektromagnetna polja lahko motijo delovanje srčnih spodbujevalnikov in drugih medicinskih pripomočkov.
- Če imate srčni spodbujevalnik, ohranite razdaljo vsaj 20 cm med srčnim spodbujevalnikom in telefonom.
- Aparat držite na nasprotni strani od vsadka.
- Če menite, da vaš telefon moti delovanje srčnega spodbujevalnika ali drugih medicinskih pripomočkov, ga nehajte uporabljati in se posvetujte z zdravnikom glede specifičnih lastnosti vašega medicinskega pripomočka.
- Pri izvajanju ponavljajočih se dejavnosti, kot so vnos besedila ali igrice na telefonu, lahko pride občasno do občutka neugodja v dlaneh, rokah, zapestjih, ramenih, vratu ali drugih delih telesa. Če imate občutek neugodja, izključite telefon in se posvetujte z zdravnikom.

VARNOST V CESTNEM PROMETU

- Upoštevajte vse ukrepe in varnostne standarde v zvezi z uporabo aparata med vožnjo.
- Upoštevajte vse lokalne zakone. Ko ste za volanom in vozite, imejte vedno proste roke. Za volanom mora biti varnost vaša prva skrb.
- Ustavite se ob strani ceste in parkirajte, preden sprejmete ali opravite klic, če to zahtevajo prometne razmere.
- Radijske frekvence lahko motijo delovanje nekaterih elektronskih sistemov v vašem vozilu, kot so avtoradio in varnostna oprema.
- Če je vaše vozilo opremljeno z zračno blazino, ne ovirajte dostopa do nje tako, da pred njo namestite brezžično ali fiksno napravo. V nasprotnem primeru lahko preprečite delovanje zračne blazine in povzročite težke telesne poškodbe.
- Če poslušate glasbo, nastavite glasnost na razumno raven, da se boste zavedali vsega, kar se dogaja okoli vas. To je še posebej pomembno, če ste v bližini ceste.
- Uporaba telefona v nekaterih okoliščinah vas lahko moti in povzroča nevarnost. Upoštevajte pravila, ki prepovedujejo ali omejujejo uporabo telefona ali slušalk (na primer, izogibajte se pošiljanju besedilnih sporočil, ko ste za volanom avtomobila, ali uporabi slušalk, ko kolesarite).

NAPAJANJE IN POLNJENJE

- Ne vrzite je v ogenj
- Ne povzročajte kratkega stika
- Ne izpostavljajte je temperaturam nad 60 °C / 140 °F
- Baterijo reciklirajte skladu z veljavnimi standardi.
- Telefon polnite s pomočjo priloženega kabla USB in električnega adapterja. Uporaba nezdružljivega adapterja ali kabla lahko trajno poškoduje vaš telefon.
- Električni adapter mora biti nameščen v bližini telefona in mora biti lahko dostopen.
- Uporaba poškodovanih kablov ali polnilnikov, ali polnjenje v vlažnem okolju lahko povzroči električni udar.
- Električni adapter je namenjen samo uporabi v zaprtih prostorih.
- Električna vtičnica mora biti lahko dostopna. Vtičnica ne sme biti blokirana med uporabo.
- Za popoln odklop telefona iz električnega omrežja iztaknite napajalni kabel AC/DC iz stenske vtičnice.
- Električni adapterji se lahko segrejejo med običajno uporabo in daljši stik lahko povzroči poškodbe.
- Vedno zagotovite zadostno prezračevanje okoli električnih adapterjev med njihovo uporabo.
- Ne ovirajte prezračevanja s prekrivanjem prezračevalnih odprtih s predmeti (na primer: časopisi, prti, zavese itd.), da preprečite pregrevanje in okvare. Okoli telefona pustite vsaj 10 cm prostora.
- Telefon se lahko uporablja v zmernih podnebnih območjih.
- USB vrat ne priključite ali izključite z mokrimi rokami, saj to lahko povzroči nevarnost električnega udara.
- Telefon je opremljen z notranjo baterijo za ponovno polnjenje, zato ga ne izpostavljajte čezmerni toploti (sonce, ogenj itd.).
- Priključka ne uporabljajte za izvajanje več dejanj in pazite, da se sponke baterije ne dotikajo nobenega prevodnega elementa, kot so kovine ali tekočine.

ZAŠČITA SLUHA



Telefon izpolnjuje trenutno veljavne predpise o omejitvi največje izhodne glasnosti. Dolgotrajno poslušanje zelo glasnega zvoka prek slušalk lahko povzroči okvaro sluha!

- Če imate občutek zvonjenja v ušesih, prenehajte uporabljati izdelek ali zmanjšajte glasnost.
- Aparata ne nastavljajte na preveliko glasnost, saj zdravstveno osebje priporoča, da se ne izpostavljate predolgo zelo glasnim zvokom.
- Slušalke uporabljajte pametno, ker lahko pretiran zvočni tlak, ki prihaja iz njih ali iz naglavnih slušalk, povzroči izgubo sluha.
- Za preprečevanje okvare sluha se je treba izogibati preveliki glasnosti v daljših obdobjih.
- Uporabljajte samo slušalke, ki so priložene telefonu.

VARSTVO OKOLJA

- Pri odlaganju embalaže, baterije in rabljenega telefona upoštevajte lokalne predpise, ki se nanašajo na odstranjevanje odpadkov. Odnosite jih na zbirno mesto, da bodo ustrezno reciklirani. Telefonov ali rabljenih baterij ne odvrzite v navaden smetnjak.
- Rabljene litijeve baterije in tiste, ki jih ne želite shraniti, odložite na mestu, predvidenem v ta namen. Ne vrzite jih v smetnjak.



Telefonov ali rabljenih baterij ne odvrzite v navaden smetnjak.

Baterija predstavlja nevarnost eksplozije, če jo nadomestite z neprimernim modelom. Rabljene baterije zavržite skladno z navodili.

ČIŠČENJE IN VZDRŽEVANJE

- Pred kakršnim koli postopkom čiščenja ali vzdrževanja izklopite telefon. Polnilnik mora biti izklopljen iz vtičnice. Da bi preprečili vsako možnost električnega udara ali kratkega stika baterije ali polnilnika, morate prekiniti povezavo med telefonom in polnilnikom.
- Telefona ali polnilnika ne čistite z uporabo kemičnih snovi (alkohol, benzen), kemikalij ali grobih čistil, da preprečite poškodbe delov in nastanek okvar. Za čiščenje lahko uporabljate rahlo navlaženo, mehko antistatično krpo.
- Ne drgnite in ne spreminjajte etuija telefona, ker snovi v barvilu lahko povzročijo alergijsko reakcijo. Če se pojavi takšna reakcija, takoj prenehajte uporabljati telefon in obiščite zdravnika.
- Z vtičnice odstranite prah in pazite, da je vedno suha, da preprečite tveganje požara.

- Če telefon ali njegovi dodatki ne delujejo pravilno, se obrnite na lokalnega dobavitelja.
- Ne razstavljajte sami telefona ali njegovih dodatkov.

KLIC V SILI

Če je v primeru izrednih razmer telefon vklopljen in ste v območju pokritosti z omrežjem, ga lahko uporabite za oddajanje klica v sili. Vendar pa številke za klic v sili morda niso dostopne v vseh omrežjih. Za klicanje v sili se nikoli ne zanašajte samo na svoj telefon.

PRIPOROČILA ZA ZMANJŠANJE IZPOSTAVLJENOSTI UPORABNIKA SEVANJEM

- Za zmanjšanje prejete količine sevanja uporabljajte mobilni telefon na mestih, ki jih pokriva omrežje (zlasti na podzemnih parkiriščih in med potovanjem z vlakom ali avtomobilom).
- Telefon uporabljajte pri dobrih pogojih sprejema (npr.: : največje število črtic signala omrežja).
- Uporabljajte komplet za prostoročno telefoniranje.
- Med klicanjem umaknite telefon iz bližine nasečnic in spodnjega abdomna mladostnikov.
- Otroci in mladostniki bi morali mobilne telefone uporabljati razumno, tako da se izogibajo nočni komunikaciji in omejijo pogostost in trajanje klicev.

DODATNE INFORMACIJE

SKLADNOST

• CROSSCALL izjavlja, da aparat ustreza bistvenim zahtevam in drugim ustreznim določbam Direktive 2014/53/EU. Zadnja veljavna različica izjave o skladnosti je objavljena na spletišču https://crosscall.com/docs/legal/ce-international_declaration_of_conformity-TREKKER-X4.pdf

• Omejitve glede pasu 2,4 GHz: Norveška: Ta pododstavek se ne nanaša na geografsko območje v polmeru 20 km od središča mesta Ny-Ålesund.

FREKVENČNI PASOVI IN MOČ

- Frekvenčni pas, ki ga uporablja radijska oprema: nekateri pasovi morda niso na voljo v vseh državah ali regijah. Za več informacij se obrnite na lokalnega operaterja.
- Najvišji radiofrekvenčni signali, oddani v frekvenčnem pasu, kjer deluje radijska oprema: Največja moč za vse pasove je manjša od najvišje mejne vrednosti, določene v ustreznem harmoniziranem standardu: Nazivne omejitve frekvenčnih pasov in moči prenosa (sevane in/ali prevodne), ki se uporabljajo za to radijsko opremo, so naslednje:

PASOVI	MAKS. MOČ
GSM850 / EGSM900	33 dBm
DCS1800 / PCS1900	30 dBm
WCDMA 850/1700/1900	23.5 dBm
WCDMA 2100	22,5 dBm
WCDMA 900	23 dBm
LTE FDD: 1(2100), 3(1800)	22,5 dBm
LTE FDD: 2(1900), 4(1700/2100), 5(850),8(900), 12(700), 17(700), 18(850), 19(850), 26(850), 28(700), 66(1700/2100)	23 dBm
LTE FDD: 7(2600)	23.5 dBm
LTE FDD: 20(800)	24 dBm
LTE TDD: 38(2600), 40(2300), 41(2500)	23.5 dBm
WI-FI 2,4 GHz	EIRP 13 dBm
Wi-Fi 5 GHz	
5150-5250 MHz	EIRP 14 dBm
5250-5350 MHz	EIRP 14 dBm
5470-5725 MHz	EIRP 14 dBm
Bluetooth v5.0 LE 2,4 GHz	EIRP 9,5 dBm
NFC 13,56 MHz	10 dB μ A/m @10 m
GPS 1575,42 \pm 1,023 MHz	
GLONASS 1602.5625 \pm 4 MHz	
BEIDOU 1561,098 \pm 2,046 MHz	
FM 87,5-108 MHz	

INFORMACIJE O DODATNI IN PROGRAMSKI OPREMI

Priporočamo, da uporabljate naslednjo dodatno opremo:

PRIKLJUČEK	MODEL	TEHNIČNI PODATKI
POLNILNIK	Ime proizvajalca: Crosscall Model EU: CSTX4.BK.NNOEU A824-120200U-EU3 Model UK: CSTKX4.BK.NNOUK A824-120200U-UK3	Vhodna napetost: 100-240V ~ Frekvenca vhodne izmenične napetosti: 50/60Hz Izhodna napetost: 5,0V / 9,0V / 12,0V === Izhodni tok: 3,0A / 2,7A / 2,0A Izhodna moč: 15,0W / 24,3W / 24,0W Povprečni izkoristek v aktivnem stanju: 85.57% / 86.91% / 86.88% Izkoristek pri nizki obremenitvi (10 %): 80.0% / 80.7% / 78.3% Poraba energije v stanju brez obremenitve: 0,049W
SLUŠALKE	ECTX4.BK.NN000	IPX6
KABEL USB, TIP C	CCTX4.BK.NN000	

Različica programja izdelka je **L1497.X.XX.XX.XXX** (ali X=0 do 9, A do Z in vsebuje posodobljene informacije o uporabniških izkušnjah, varnostne popravke, itd.). Posodobitve programja objavi izdelovalec, da popravi programske napake ali izboljša funkcije izdelka, ki je že v uporabi. Vse različice programske opreme, ki jih objavlja proizvajalec, so preizkušene in upoštevajo vsa ustrezna pravila.

Parametri radijske frekvence (na primer frekvenčni pas in izhodna moč) niso dostopni uporabniku in jih ne more spreminjati. Najnovejše informacije o dodatni in programski opremi so na voljo v izjavi o skladnosti, ki si jo lahko ogledate na spletišču:

https://crosscall.com/docs/legal/ce-international_declaration_of_conformity-TREKKER-X4.pdf

STOPNJA SPECIFIČNE ABSORPCIJE (SAR)

- Ta naprava je v skladu z direktivami, ki se nanašajo na izpostavljenost radiofrekvencam, kadar se uporablja blizu glave ali na minimalni razdalji 5 mm od telesa. Po smernicah ICNIRP je meja SAR 2,0 W/kg za glavo in telo in 4,0 W/kg za okončine v povprečju za 10g celičnega tkiva, ki absorbira večino frekvenc.

Maksimalne vrednosti za ta model:

- SAR za glavo: 1,426 (W/kg) ==> odobrena mejna vrednost: 2 (W/kg)
- SAR za trup: 1,451 (W/kg) ==> odobrena mejna vrednost: 2 (W/kg)
- SAR za okončine: 2,804 (W/kg) ==> odobrena mejna vrednost: 4 (W/kg)

TREKKER-X4, zasnovan v Franciji in sestavljen na Kitajskem
Kreiral in uvozil: CROSSCALL – 245 rue Paul Langevin
13290 Aix-en-Provence – Francija

Popolna različica uporabniškega priročnika je objavljena na spletišču www.crosscall.com.

PRILOGE

POMEMBNE INFORMACIJE

Da bi vam omogočil optimalno izkušnjo, se telefon redno povezuje s strežnikom za internet in sporočila. To povzroči samodejno in neizogibno izmenjavo podatkov, za katero se lahko obračunavajo dodatni stroški k obstoječem paketu, ali se odbijejo od vaše predplačniške formule.

Da bi se izognili težavam z zaračunavanjem storitev, ki uporabljajo internet, vam toplo priporočamo, da se odločite za primerno ponudbo, ki vključuje neomejen dostop do interneta in e-pošte. Prav tako se izogibajte spremembam privzetih nastavitvev. Če želite, se lahko povežete z Wi-Fi omrežjem, da pridobite na hitrosti in učinkovitosti. Še posebej priporočamo uporabo Wi-Fi omrežja za pretakanje ali prenos iger, video posnetkov ali dolgih filmov.

AVTORSKE PRAVICE

Naprava je predvidena samo za zasebno uporabo. Kopiranje CD-jev ali prenos glasbe, videoposnetkov ali fotografij za nadaljnjo prodajo ali za druge komercialne namene lahko pomeni kršitev zakona o avtorskih pravicah. Morda bo potrebno dovoljenje za kopiranje ali shranjevanje delnega ali celotnega dokumenta, dela in/ali predstavitev, za katere velja zakon o avtorskih pravicah. Dobro se seznanite z vsemi zakoni glede shranjevanja in uporabe takih vsebin v vaši državi in zakonodaji.

SPLOŠNI GARANCIJSKI POGOJI

Za vaš telefon, njegovo baterijo in dodatno opremo v škatli velja garancija v primeru napak ali nepravilnega delovanja, ki bi se lahko pojavilo zaradi njihove zasnove ali izdelave ali zaradi okvare opreme pri normalnih pogojih uporabe, in sicer za garancijsko obdobje štiriindvajsetih (24) mesecev od datuma nakupa telefona, navedenega na originalnem računu. Garancija samodejno preneha veljati ob koncu štiriindvajsetih (24) mesecev.

Garancija ne pokriva:

- napak, prijavljenih po izteku obdobja veljavnosti te garancije,
- poškodb zaradi nesreče, slabega vremena, strele, požara, kemikalij, prenapetosti, nepravilne uporabe ali nepravilnega vzdrževanja terminala ali dodatne opreme (zlom zaslona, umazanost, sprememba notranjih komponent terminala, ki jo povzroča nenormalna ali dolgotrajna izpostavljenost tekočemu elementu), in neupoštevanja napotkov v navodilih za uporabo,
- poškodb zaradi normalne obrabe kakršne koli vrste, ki nastane po prodaji (vključno s praskami, luščenjem in splošnimi poškodbami na zunanjih delih aparata, ki ne vplivajo na njegovo normalno delovanje);
- mobilnika, pri katerem bi stranka ali tretja oseba spremenila programsko opremo, ki jo je prvotno vgradil proizvajalec,
- sprememb ali popravil s strani oseb, ki jih niso pooblastili družba CROSSCALL, njene hčerinske družbe ali vaš trgovec,
- oksidacije, nastale zaradi neustrezne vstavitve s strani kupca pokrovčkov USB ali avdio vrat, ki so nujno potrebni za zagotavljanje vodotesnosti izdelka.

Preden se obrnete na našo Službo za poprodajne storitve, priporočamo, da sledite spodnjim navodilom:

- Popolnoma napolnite baterijo,
- Nadgradite programsko opremo ali obnovite tovarniške nastavitve, če želite formatirati telefon (za obnovitev privzetih nastavitvev pritisnite in držite tipki za vklop-izklop in povečanje glasnosti).

POZOR: Trajno boste izgubili VSE uporabniške podatke telefona (stike, fotografije, sporočila, datoteke in prenesene aplikacije). Toplo vam priporočamo, da pred formatiranjem telefona opravite popolno varnostno kopiranje podatkov na svojem telefonu.

V primeru da ugotovite neskladnost telefona, ki preprečuje njegovo normalno uporabo, ga zaupajte naši Službi za poprodajne storitve. Če so blagovne znamke ali serijske številke (IMEI) odstranjene ali spremenjene, ali če vaš nakupni račun manjka ali ni čitljiv, telefon ne bo popravljen ali zamenjan.

Če je potrjena napaka neskladnosti, vam bodo zamenjali ali popravili celoten ali del vašega telefona. Ta garancija pokriva tako sestavne dele kot stroške dela.

Priporočamo vam, da pred pošiljanjem telefona naši Službi za poprodajne storitve:

- Zabeležite in skrbno shranite svoj IMEI (*),
- Odstranite kartici SD in SIM,
- Shranite vse svoje osebne podatke. Naš servisni center bo morda moral formatirati vaš telefon.

(*) Koda IMEI je serijska številka, ki omogoča identifikacijo vašega aparata in spremljanje poprodajnih storitev. Obstaja več načinov za iskanje kode IMEI:

- Vtipkajte *#06# na tipkovnici svojega mobilnika,
- Preglejte embalažo svojega telefona,
- Na zadnji strani telefona je, glede na model, morda navedena koda IMEI na nalepki ali znotraj telefona, pod baterijo (če je odstranljiva).

Dokumenti in elementi, ki jih je treba priložiti pri pošiljanju telefona naši Službi za poprodajne storitve:

- Kopija računa, ki prikazuje datum nakupa, tip izdelka in ime trgovca,
- Številka IMEI telefona,
- Opis napake telefona.



CROSSCALL™

OUTDOOR MOBILE TECHNOLOGY